



Portable Device

Enterprise and Public Safety

EVOLVE, EVOLVE-i

Portable User Guide

JULY 2021

© 2021 Motorola Solutions, Inc. All rights reserved



MN007267A01-AD

Contents

Legal and Support.....	6
Legal and Compliance Statements.....	6
Supplier's Declaration of Conformity.....	6
Notice to Users (FCC).....	7
Intellectual Property and Regulatory Notices.....	7
Important Safety Information.....	8
Read Me First.....	9
Software Version.....	9
Limited Warranty.....	10
MOTOROLA SOLUTIONS COMMUNICATION PRODUCTS.....	10
I. WHAT THIS WARRANTY COVERS AND FOR HOW LONG:.....	10
II. GENERAL PROVISIONS.....	10
III. STATE LAW RIGHTS:.....	10
IV. HOW TO GET WARRANTY SERVICE.....	11
V. WHAT THIS WARRANTY DOES NOT COVER.....	11
VI. PATENT AND SOFTWARE PROVISIONS.....	11
VII. GOVERNING LAW.....	12
Chapter 1: Radio Care.....	13
Chapter 2: Radio Overview.....	14
2.1 Configuring Programmable Buttons.....	16
Chapter 3: Getting Started.....	17
3.1 Inserting SD Card.....	17
3.2 Inserting SIM Cards.....	18
3.3 Attaching or Removing the Battery.....	20
Attaching the Battery.....	20
Removing the Battery.....	20
3.4 Charging the Radio.....	20
3.5 Turning the Radio On or Off.....	21
Turning the Radio On.....	21
Turning the Radio Off.....	21
3.6 Adjusting the Volume.....	21
3.7 Removing Camera Lens Protective Cover.....	21
3.8 Touchscreen Navigation.....	21
3.9 Attaching Belt Clip to Holster.....	22
3.10 Inserting Radio to the Holster.....	23

Chapter 4: Home Screen Overview.....	24
4.1 Status Indicators.....	24
4.1.1 Status Icons.....	25
4.1.2 LED Indications.....	25
Chapter 5: Basic Functions.....	27
5.1 Accessing Files From a Computer.....	27
5.2 Accessing Radio Settings.....	27
5.2.1 Creating Radio Settings as Shortcut in Home Screen.....	27
Chapter 6: Connectivity.....	28
6.1 Bluetooth.....	28
6.1.1 Turning Bluetooth Mode On or Off.....	28
Turning Bluetooth Mode On.....	28
Turning Bluetooth Mode Off.....	28
6.1.2 Viewing Device Details.....	28
6.1.3 Editing Device Name.....	29
6.1.4 Deleting Device Name.....	29
6.2 Wi-Fi Operation.....	29
6.2.1 Turning Wi-Fi On or Off.....	29
Turning Wi-Fi On.....	29
Turning Wi-Fi Off.....	29
6.2.2 Configuring Wi-Fi Hotspots.....	30
6.3 Location.....	30
6.3.1 Turning Location On or Off.....	30
Turning Location On.....	30
Turning Location Off.....	30
6.4 Airplane Mode.....	31
6.4.1 Entering Airplane Mode.....	31
Chapter 7: WAVE™ Application.....	32
7.1 Logging in WAVE Application.....	33
7.2 Logging Out from WAVE Application.....	33
7.3 WAVE Application Overview.....	34
7.4 Push-to-Talk Button.....	35
Chapter 8: Talkgroup.....	37
8.1 Viewing Talkgroups.....	37
8.2 Channels and Zones.....	37
8.2.1 Viewing Channels and Zones.....	38
8.3 Area-Based Talkgroup.....	38
8.4 Viewing Group Details.....	38

Chapter 9: Contacts	39
9.1 Adding New Contacts	39
Chapter 10: Types of Calls	41
10.1 Making Calls	41
10.2 Receiving Calls	42
Chapter 11: Emergency Operation	43
11.1 Declaring Emergency	43
11.2 Receiving Emergency Alerts	43
11.3 Canceling Emergency	43
Chapter 12: Voice Control	44
12.1 Using Voice Control	45
Chapter 13: User Check	47
13.1 Enabling User Check	47
Chapter 14: Talkgroup Scan	48
14.1 Turning Talkgroup Scan On or Off	48
Turning Talkgroup Scan On	48
Turning Talkgroup Scan Off	48
Chapter 15: Supervisory Override	49
Chapter 16: Instant Personal Alert	50
16.1 Sending Instant Personal Alert	50
16.2 Receiving and Responding to Instant Personal Alert	50
Chapter 17: Missed Call Alerts	51
17.1 Receiving and Responding to Missed Call Alert	51
Chapter 18: Map	52
18.1 Sharing Location	52
18.2 Sharing Location with Location Capability Enabled	53
18.3 Viewing Members Location	53
18.4 Boundary	53
18.4.1 Creating Boundary	54
18.4.2 Creating Boundary with Quick Group	54
18.4.3 Changing Boundary Settings	55
Chapter 19: Messaging	56
19.1 Sending Text Messages	56
19.2 Adding Quick Text	56
19.3 Deleting Quick Text	56
19.4 Sending Multimedia Content	57
19.5 Receiving Messages	58
19.6 Saving Messages	58

19.7 Forwarding Messages.....	58
19.8 Replying Messages.....	59
19.9 Deleting Messages.....	59
Chapter 20: User Disabled or Suspended.....	61
Chapter 21: Applications.....	62
21.1 Camera.....	63
21.1.1 Taking Photos.....	63
21.1.2 Recording Videos.....	63
21.2 Gallery.....	64
21.2.1 Viewing Gallery.....	64
21.2.2 Sharing Items from Photos.....	64
21.2.3 Deleting Items from Gallery.....	64
21.2.4 Cropping Photos.....	65
21.2.5 Rotating Photos.....	65
21.2.6 Watching Videos.....	65
21.3 Scanning Barcode or QR Code.....	66
21.4 Turning On the Flash Light.....	66
21.5 Taking Screen Capture.....	66
21.6 Dark Theme.....	66
21.6.1 Setting Dark Theme.....	66
21.7 Smart Reply.....	67
21.7.1 Setting Smart Reply.....	67
21.8 Exploring Files.....	67
Chapter 22: Settings.....	69
22.1 Accessing WAVE Application Settings.....	69
22.2 Device Settings.....	72
22.2.1 Screen Lock.....	72
22.2.1.1 Unlocking Screen.....	72
22.2.2 Setting Date and Time.....	73
22.3 Accessing Display Settings.....	73
22.4 Accessing Sound Settings.....	74
22.4.1 Muting Your Radio.....	75
22.4.2 Setting Automatic Rules.....	75
Chapter 23: Authorized Accessories List.....	77

Legal and Support

Legal and Compliance Statements

Supplier's Declaration of Conformity

Supplier's Declaration of Conformity

Per FCC CFR 47 Part 2 Section 2.1077(a)



Responsible Party

Name: Motorola Solutions, Inc.

Address: 2000 Progress Pkwy, Schaumburg, IL. 60196

Phone Number: 1-800-927-2744

Hereby declares that the product:

Model Name: **EVOLVE, EVOLVE-i**

conforms to the following regulations:

FCC Part 15, subpart B, section 15.107(a), 15.107(d), and section 15.109(a)

Class B Digital Device

As a personal computer peripheral, this device complies with Part 15 of the FCC Rules. Operation is subject to the following two conditions:

- 1 This device may not cause harmful interference, and

- 2 This device must accept any interference received, including interference that may cause undesired operation.



NOTE:

This equipment has been tested and found to comply with the limits for a Class B digital device, pursuant to part 15 of the FCC Rules. These limits are designed to provide reasonable protection against harmful interference in a residential installation. This equipment generates, uses and can radiate radio frequency energy and, if not installed and used in accordance with the instructions, may cause harmful interference to radio communications. However, there is no guarantee that interference will not occur in a particular installation.

If this equipment does cause harmful interference to radio or television reception, which can be determined by turning the equipment off and on, the user is encouraged to try to correct the interference by one or more of the following measures:

- Reorient or relocate the receiving antenna.
- Increase the separation between the equipment and receiver.
- Connect the equipment into an outlet on a circuit different from that to which the receiver is connected.
- Consult the dealer or an experienced radio or TV technician for help.

Notice to Users (FCC)

This device complies with Part 15 of the FCC rules per the following conditions:

- This device may not cause harmful interference.
- This device must accept any interference received, including interference that may cause undesired operation.
- Changes or modifications made to this device, not expressly approved by Motorola Solutions, could void the authority of the user to operate this equipment.

Intellectual Property and Regulatory Notices

Copyrights

The Motorola Solutions products described in this document may include copyrighted Motorola Solutions computer programs. Laws in the United States and other countries preserve for Motorola Solutions certain exclusive rights for copyrighted computer programs. Accordingly, any copyrighted Motorola Solutions computer programs contained in the Motorola Solutions products described in this document may not be copied or reproduced in any manner without the express written permission of Motorola Solutions.

No part of this document may be reproduced, transmitted, stored in a retrieval system, or translated into any language or computer language, in any form or by any means, without the prior written permission of Motorola Solutions, Inc.

Trademarks

MOTOROLA, MOTO, MOTOROLA SOLUTIONS, and the Stylized M Logo are trademarks or registered trademarks of Motorola Trademark Holdings, LLC and are used under license. Google, Android, Google Play, Youtube, and other marks are trademarks of Google LLC. All other trademarks are the property of their respective owners.

License Rights

The purchase of Motorola Solutions products shall not be deemed to grant either directly or by implication, estoppel or otherwise, any license under the copyrights, patents or patent applications of Motorola Solutions, except for the normal non-exclusive, royalty-free license to use that arises by operation of law in the sale of a product.

Open Source Content

This product may contain Open Source software used under license. Refer to the product installation media for full Open Source Legal Notices and Attribution content.

European Union (EU) Waste of Electrical and Electronic Equipment (WEEE) directive



■ The European Union's WEEE directive requires that products sold into EU countries must have the crossed out trash bin label on the product (or the package in some cases).

As defined by the WEEE directive, this cross-out trash bin label means that customers and end-users in EU countries should not dispose of electronic and electrical equipment or accessories in household waste.

Customers or end-users in EU countries should contact their local equipment supplier representative or service centre for information about the waste collection system in their country.

Disclaimer

Please note that certain features, facilities, and capabilities described in this document may not be applicable to or licensed for use on a specific system, or may be dependent upon the characteristics of a specific mobile subscriber unit or configuration of certain parameters. Please refer to your Motorola Solutions contact for further information.

© 2021 Motorola Solutions, Inc. All Rights Reserved

Important Safety Information

RF Energy Exposure and Product Safety Guide for Portable Two-Way Radios



CAUTION:

This radio is restricted to Occupational use only. Before using the radio, read the RF Energy Exposure and Product Safety Guide for the Mission Critical device which contains important operating instructions for safe usage and RF energy awareness and control for Compliance with applicable standards and Regulations.

This device is restricted to indoor use only when operating in 5150 to 5350 MHz frequency range, except for transmission with 5.2 GHz High Power Data Communication System Base Station or Relay Station.

	AT	BE	BG	HR	CY	CZ	DK
	EE	FI	FR	DE	EL	HU	IE
	IT	LV	LT	LU	MT	NL	PL
	PT	RO	SK	SI	ES	SE	UK

Read Me First

This user guide covers the basic operations of the radio models offered in your region.

Notations Used in This Manual

Throughout the text in this publication, you notice the use of **Warning**, **Caution**, and **Notice**. These notations are used to emphasize that safety hazards exist, and the care that must be taken or observed.



WARNING: An operational procedure, practice, or condition, and so on, which may result in injury or death if not carefully observed.



CAUTION: An operational procedure, practice, or condition, and so on, which may result in damage to the equipment if not carefully observed.



NOTE: An operational procedure, practice, or condition, and so on, which is essential to emphasize.

Special Notations

The following special notations are used throughout the text to highlight certain information or items:

Table 1: Special Notations

Example	Description
Menu key or PTT button	Bold words indicate a name of a key, button, or soft menu item.
Your radio shows Bluetooth On.	Typewriter words indicate the MMI strings or messages displayed on your radio.
< <i>required ID</i> >	The courier, bold, italic, and angle brackets indicate user input.
Setup → Tone → All Tones	Bold words with the arrow in between indicate the navigation structure in the menu items.

Feature and Service Availability

Your dealer or administrator may have customized your radio for your specific needs.



NOTE: Not all features in the manual are available in your radio. Contact your dealer or administrator for more information.

You can consult your dealer or system administrator about the following:

- What are the functions of each button?
- Which optional accessories may suit your needs?
- What are the best radio usage practices for effective communication?
- What maintenance procedures promote longer radio life?

Software Version

All the features described in the following sections are supported by the software version **R01.02.02** or later.

Contact your dealer or administrator for more information.

Limited Warranty

MOTOROLA SOLUTIONS COMMUNICATION PRODUCTS

I. WHAT THIS WARRANTY COVERS AND FOR HOW LONG:

Motorola Solutions, Inc. ("Motorola Solutions") warrants the Motorola Solutions manufactured Communication Products listed below ("Product") against defects in material and workmanship under normal use and service for a period of time from the date of purchase as scheduled below:

Portable Radio	1 Year
Product Accessories	1 Year

Motorola Solutions, at its option, will at no charge either repair the Product (with new or reconditioned parts), replace it (with a new or reconditioned Product), or refund the purchase price of the Product during the warranty period provided it is returned in accordance with the terms of this warranty. Replaced parts or boards are warranted for the balance of the original applicable warranty period. All replaced parts of Product shall become the property of Motorola Solutions.

This express limited warranty is extended by Motorola Solutions to the original end user purchaser only and is not assignable or transferable to any other party. This is the complete warranty for the Product manufactured by Motorola Solutions. Motorola Solutions assumes no obligations or liability for additions or modifications to this warranty unless made in writing and signed by an officer of Motorola Solutions.

Unless made in a separate agreement between Motorola Solutions and the original end user purchaser, Motorola Solutions does not warrant the installation, maintenance or service of the Product.

Motorola Solutions cannot be responsible in any way for any ancillary equipment not furnished by Motorola Solutions which is attached to or used in connection with the Product, or for operation of the Product with any ancillary equipment, and all such equipment is expressly excluded from this warranty. Because each system which may use the Product is unique, Motorola Solutions disclaims liability for range, coverage, or operation of the system as a whole under this warranty.

II. GENERAL PROVISIONS

This warranty sets forth the full extent of Motorola Solutions responsibilities regarding the Product. Repair, replacement or refund of the purchase price, at Motorola Solutions option, is the exclusive remedy. THIS WARRANTY IS GIVEN IN LIEU OF ALL OTHER EXPRESS WARRANTIES. IMPLIED WARRANTIES, INCLUDING WITHOUT LIMITATION, IMPLIED WARRANTIES OF MERCHANTABILITY AND FITNESS FOR A PARTICULAR PURPOSE, ARE LIMITED TO THE DURATION OF THIS LIMITED WARRANTY. IN NO EVENT SHALL MOTOROLA SOLUTIONS BE LIABLE FOR DAMAGES IN EXCESS OF THE PURCHASE PRICE OF THE PRODUCT, FOR ANY LOSS OF USE, LOSS OF TIME, INCONVENIENCE, COMMERCIAL LOSS, LOST PROFITS OR SAVINGS OR OTHER INCIDENTAL, SPECIAL OR CONSEQUENTIAL DAMAGES ARISING OUT OF THE USE OR INABILITY TO USE SUCH PRODUCT, TO THE FULL EXTENT SUCH MAY BE DISCLAIMED BY LAW.

III. STATE LAW RIGHTS:

SOME STATES DO NOT ALLOW THE EXCLUSION OR LIMITATION OF INCIDENTAL OR CONSEQUENTIAL DAMAGES OR LIMITATION ON HOW LONG AN IMPLIED WARRANTY LASTS, SO THE ABOVE LIMITATION OR EXCLUSIONS MAY NOT APPLY.

This warranty gives specific legal rights, and there may be other rights which may vary from state to state.

IV. HOW TO GET WARRANTY SERVICE

You must provide proof of purchase (bearing the date of purchase and Product item serial number) in order to receive warranty service and, also, deliver or send the Product item, transportation and insurance prepaid, to an authorized warranty service location. Warranty service will be provided by Motorola Solutions through one of its authorized warranty service locations. If you first contact the company which sold you the Product (for example, dealer or communication service provider), it can facilitate your obtaining warranty service. You can also call Motorola Solutions at 1-800-927-2744.

V. WHAT THIS WARRANTY DOES NOT COVER

- 1 Defects or damage resulting from use of the Product in other than its normal and customary manner.
- 2 Defects or damage from misuse, accident, water, or neglect.
- 3 Defects or damage from improper testing, operation, maintenance, installation, alteration, modification, or adjustment.
- 4 Breakage or damage to antennas unless caused directly by defects in material workmanship.
- 5 A Product subjected to unauthorized Product modifications, disassembles or repairs (including, without limitation, the addition to the Product of non-Motorola Solutions supplied equipment) which adversely affect performance of the Product or interfere with Motorola Solutions normal warranty inspection and testing of the Product to verify any warranty claim.
- 6 Product which has had the serial number removed or made illegible.
- 7 Rechargeable batteries if:
 - any of the seals on the battery enclosure of cells are broken or show evidence of tampering.
 - the damage or defect is caused by charging or using the battery in equipment or service other than the Product for which it is specified.
- 8 Freight costs to the repair depot.
- 9 A Product which, due to illegal or unauthorized alteration of the software/firmware in the Product, does not function in accordance with Motorola Solutions published specifications or the FCC certification labeling in effect for the Product at the time the Product was initially distributed from Motorola Solutions.
- 10 Scratches or other cosmetic damage to Product surfaces that does not affect the operation of the Product.
- 11 Normal and customary wear and tear.

VI. PATENT AND SOFTWARE PROVISIONS

Motorola Solutions will defend, at its own expense, any suit brought against the end user purchaser to the extent that it is based on a claim that the Product or parts infringe a United States patent, and Motorola Solutions will pay those costs and damages finally awarded against the end user purchaser in any such suit which are attributable to any such claim, but such defense and payments are conditioned on the following:

- 1 Motorola Solutions will be notified promptly in writing by such purchaser of any notice of such claim,
- 2 Motorola Solutions will have sole control of the defense of such suit and all negotiations for its settlement or compromise, and

- 3 Should the Product or parts become, or in Motorola Solutions opinion be likely to become, the subject of a claim of infringement of a United States patent, that such purchaser will permit Motorola Solutions, at its option and expense, either to procure for such purchaser the right to continue using the Product or parts or to replace or modify the same so that it becomes non-infringing or to grant such purchaser a credit for the Product or parts as depreciated and accept its return. The depreciation will be an equal amount per year over the lifetime of the Product or parts as established by Motorola Solutions.

Motorola Solutions will have no liability with respect to any claim of patent infringement which is based upon the combination of the Product or parts furnished hereunder with software, apparatus or devices not furnished by Motorola Solutions, nor will Motorola Solutions have any liability for the use of ancillary equipment or software not furnished by Motorola Solutions which is attached to or used in connection with the Product. The foregoing states the entire liability of Motorola Solutions with respect to infringement of patents by the Product or any parts thereof.

Laws in the United States and other countries preserve for Motorola Solutions certain exclusive rights for copyrighted Motorola Solutions software such as the exclusive rights to reproduce in copies and distribute copies of such Motorola Solutions software. Motorola Solutions software may be used in only the Product in which the software was originally embodied and such software in such Product may not be replaced, copied, distributed, modified in any way, or used to produce any derivative thereof. No other use including, without limitation, alteration, modification, reproduction, distribution, or reverse engineering of such Motorola Solutions software or exercise of rights in such Motorola Solutions software is permitted. No license is granted by implication, estoppel or otherwise under Motorola Solutions patent rights or copyrights.

VII. GOVERNING LAW

This Warranty is governed by the laws of the State of Illinois, U.S.A.

Chapter 1

Radio Care

This section describes the basic handling precaution of the radio.

Table 2: IP Specification

IP Specification	Description
IP68	Allows your radio to withstand two meters of water for two hours, and adverse field conditions such as water drops, snow, dirt, grease, or other surface contaminants.

- If your radio has been submersed in water, shake your radio well to remove any water that may be trapped inside the speaker grille and microphone port. Trapped water could cause decreased audio performance.
- If your radio's battery contact area has been exposed to water, clean and dry battery contacts on both your radio and the battery before attaching the battery to radio. The residual water could short-circuit the radio.
- If your radio has been submersed in a corrosive substance (for example, saltwater), rinse radio and battery in fresh water then dry radio and battery.
- To clean the exterior surfaces of your radio, use a diluted solution of mild dishwashing detergent and fresh water (for example, one teaspoon of detergent to one gallon of water).
- Never poke the vent (hole) located on the radio chassis below the battery contact. This vent allows for pressure equalization in the radio. Doing so may create a leak path into radio and your radio's submersibility may be lost.
- Never obstruct or cover the vent, even with a label.
- Ensure that no oily substances come in contact with the vent.
- Your radio is designed to be submersible to a maximum depth of 2 m and a maximum submersion time of 120 minutes. Exceeding maximum limit may result in damage to your radio.

Chapter 2

Radio Overview

Figure 1: Front and Back View



Table 3: Radio Overview

No.	Name	Description
1	Fixed Antenna	Provides the needed RF amplification when transmitting or receiving.
2	Front Camera	Allows you to take photos.
3	Digital Microphone	Allows your voice to be sent when PTT or voice operations are activated.
4	Touch Screen	The radio display screen.
5	Accessory Connector	To connect accessories to your radio.
6	USB Charging port	For charging purposes.
7	Back button	Allows you to return to previous screen or exit application windows.
8	Home button	Allows you to return to home screen.
9	Overview button	Allows you to view a list of applications that are currently active on your radio.
10	Digital Microphone	Allows your voice to be sent when PTT or voice operations are activated.

No.	Name	Description
11	Speaker	Outputs all tones and audio that are generated by the radio (for example, features like keypad tones and voice audio).
12	Rear Camera	Allows you to take photos, videos, or scan QR code.
13	LED Flash	Provides flash light function.
14	Battery Latch	Allows you to lock or unlock battery from the radio.
15	Push-to-Talk (PTT) button	Allows you to execute voice operations.
16	Battery	Provides power source to your radio.
17	3-Dot Programmable Feature button	Programmable button of an assignable radio function.
18	1-Dot Programmable Feature button	Programmable button of an assignable radio function.
19	Wake button/2-Dot Programmable Feature button	Allows you wake the radio screen/ Programmable button of an assignable radio function (long press)
20	Charging Contact	Charging point for the battery.

Figure 2: Top View

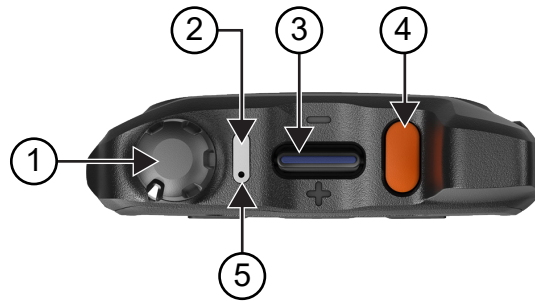

Table 4: Radio Overview

No.	Name	Description
1	On/Off/Volume knob	To turn the radio on or off and adjust volume.
2	LED Indicator	The blue, red, and green light-emitting diodes indicate operating status.
3	Channel Rocker	To select channel.
4	Emergency button	To turn on or off the Emergency operations.
5	Digital Microphone	Allows your voice to be sent when PTT, or voice operations are activated.

2.1

Configuring Programmable Buttons

You can set the programmable buttons as press or press and hold to perform various actions.



NOTE: The programmable buttons are assigned to default actions as follows:

- Press to answer or end call.
- Press and hold to return to home screen.

Procedure:

- 1 Swipe up, tap  **Settings**→**Programmable buttons**.
- 2 Select one of the following options:
 - **Programmable button -1- short press**
 - **Programmable button -1- long press**
 - **Programmable button -2- long press**
 - **Programmable button -3- short press**
 - **Programmable button -3- long press**
- 3 From the list that appears, tap your desired action.
 - **Default**
 - **Brightness Up**
 - **Brightness Down**
 - **Camera**
 - **Incoming Call (Accepts/End call)**(only for Programmable button -1- short press)
 - **Incoming Call (Ringer Mute)**(only for Programmable button -1- long press)
 - **Media**
 - **Barcode**
 - **Voice Control (US Only)** (only for Programmable button -3- long press)

Chapter 3

Getting Started

Getting Started provides instructions to prepare your radio for use.

3.1

Inserting SD Card

Procedure:

- 1 Lift the SD card door.

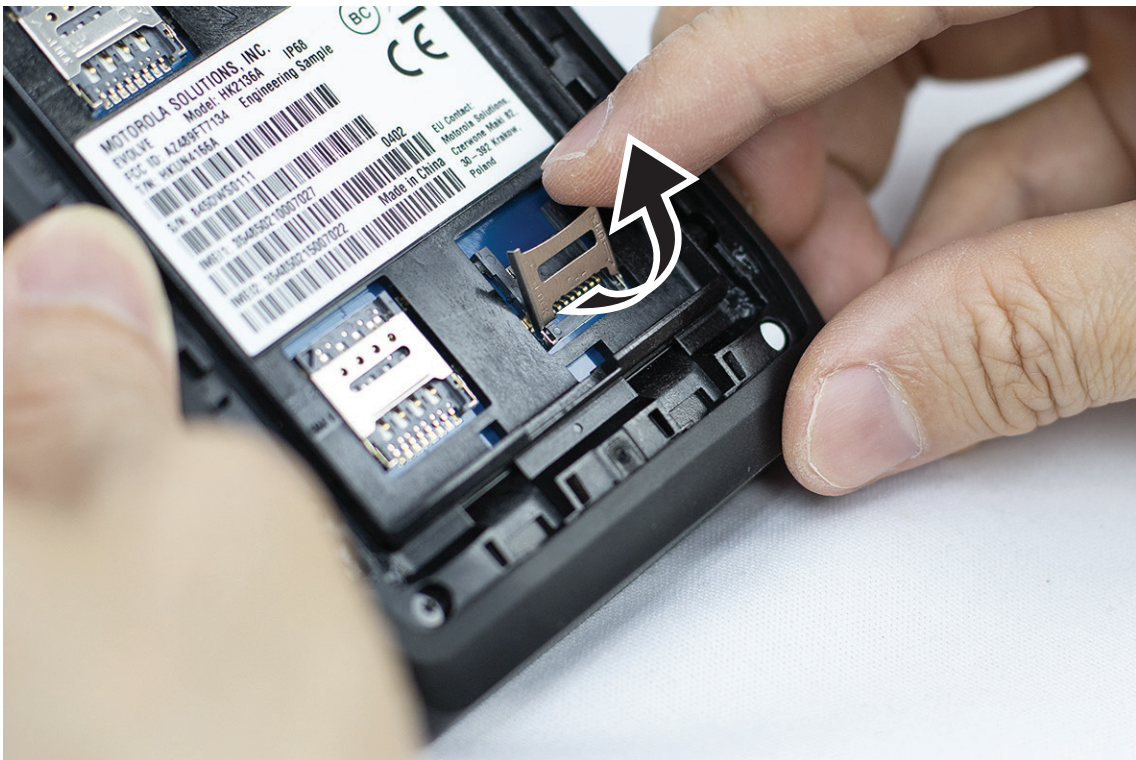

- 2 Place the SD card onto the contacts.

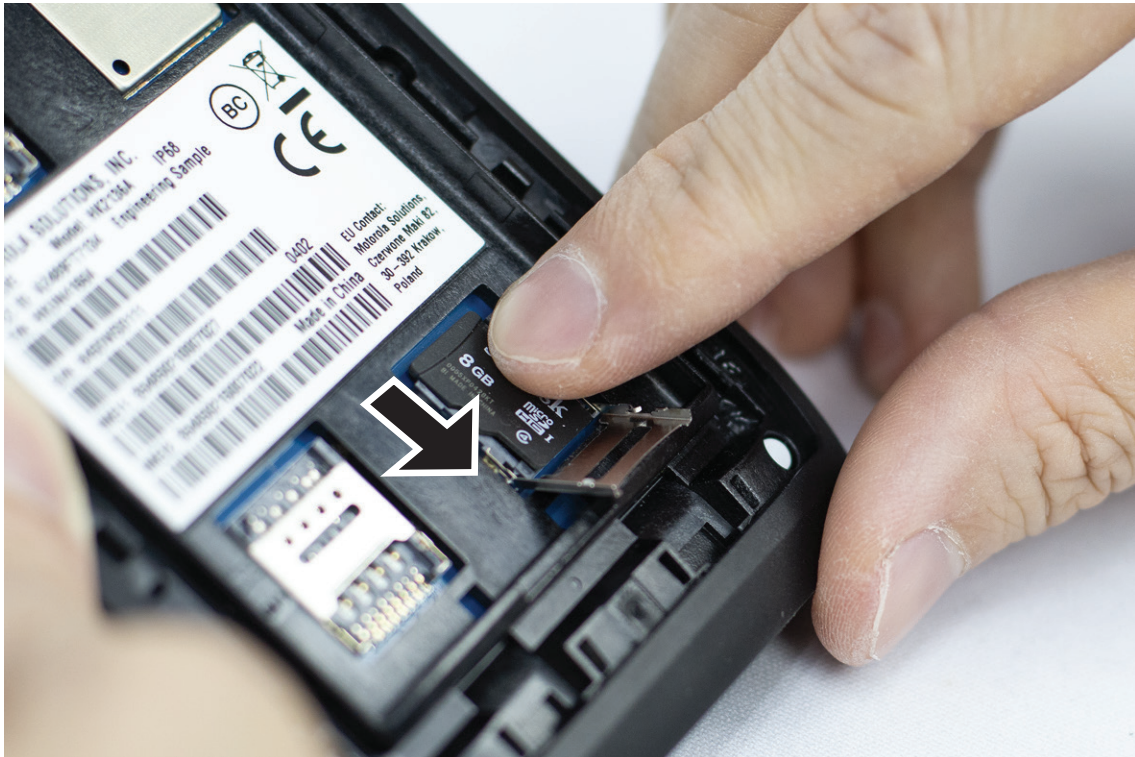

- 3 Close the SD card door.

3.2

Inserting SIM Cards

Your radio has two SIM card slots.

Procedure:

- 1 Lift the SIM card door.



2 Place the SIM card onto the contacts.

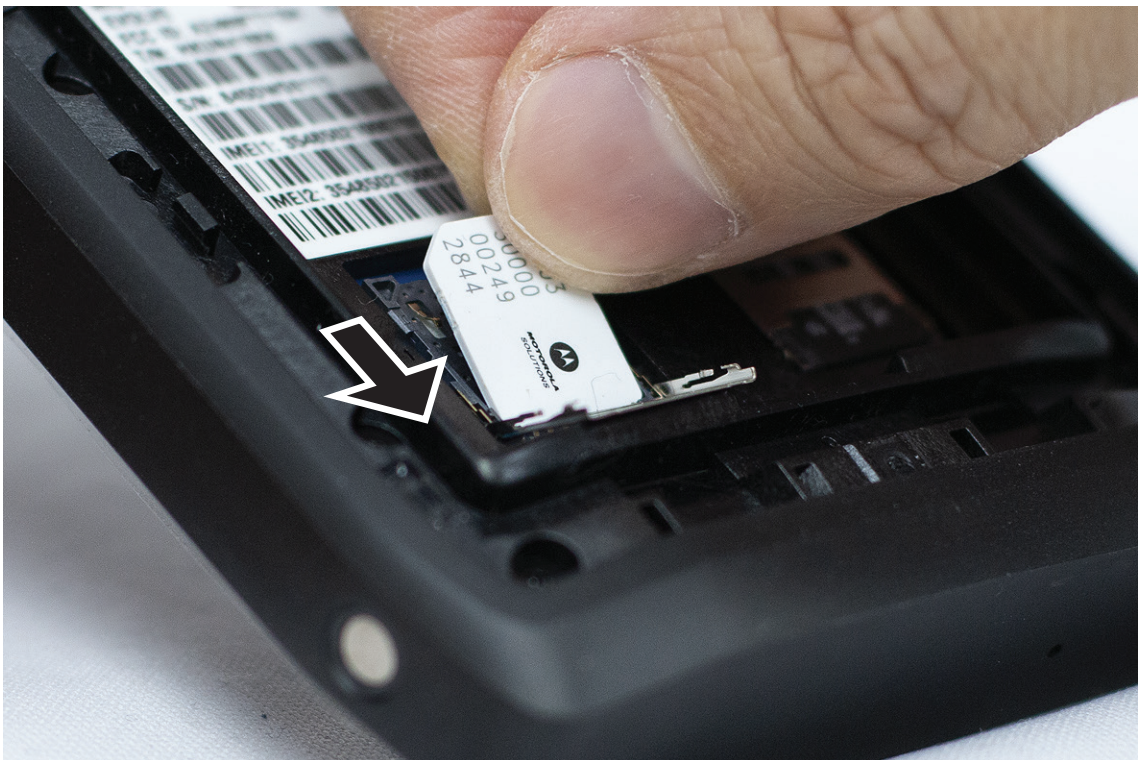

3 Close the SIM card door.

3.3

Attaching or Removing the Battery



WARNING:

For Intrinsic Safe (IS) radio, if a non-IS or unapproved battery is inserted into the radio a warning message will prompt.

Risk of explosion if the battery is replaced by an incorrect type.

Attaching the Battery

Procedure:

- 1 Align the battery with the rails on the back of the radio.



- 2 Push the battery down, until the latch snaps into place.

Removing the Battery

Procedure:

Lift the battery from the back of the radio.

3.4

Charging the Radio

Procedure:

To charge, connect the USB cable to your radio and a USB port.

3.5

Turning the Radio On or Off

Turning the Radio On

Prerequisites: Ensure that the battery is fully charged before the first use.

Procedure:

To turn on the radio, rotate the **On/Off/Volume** knob clockwise until you hear a click.

Turning the Radio Off

Procedure:

To turn off the radio, rotate the **On/Off/Volume** knob counterclockwise until you hear a click.

3.6

Adjusting the Volume

This settings allows you to adjust the Radio and Voice Calls volume only.

Procedure:

Perform one of the following options:

- To increase the volume, rotate the **On/Off/Volume** knob clockwise.
- To decrease the volume, rotate the **On/Off/Volume** knob counterclockwise.

3.7

Removing Camera Lens Protective Cover

Procedure:

Lift the protective film from the camera lens.





3.8

Touchscreen Navigation

Table 5: Touchscreen Actions

Action	Results
Tap	You can tap to perform the following actions: <ul style="list-style-type: none">• Select items on the screen• Type letters and symbols using the onscreen keyboard• Press on-screen buttons
Tap and hold	You can tap and hold to perform the following actions:



Action	Results
	<ul style="list-style-type: none">• Drag an application on the home screen to move it to a new location or to remove it• Create a shortcut of an application on the home screen• At an empty area of the home screen, tap and hold to launch a menu to select wallpapers, widgets and Home settings
<p data-bbox="191 567 267 598">Swipe</p> 	<p data-bbox="597 567 1393 625">You can move your finger up, down, left, or right on the screen to perform the following actions:</p> <ul style="list-style-type: none">• Unlock the screen• View additional home screens• View additional application icons in the Launcher window• View more information on an application screen
<p data-bbox="191 934 324 966">Double-tap</p> 	<p data-bbox="597 934 1393 993">You can tap twice on a webpage, map, or other screen to zoom in and out.</p>
<p data-bbox="191 1302 259 1333">Pinch</p> 	<p data-bbox="597 1302 1393 1396">In some applications, you can zoom in and out by placing two fingers on the screen and pinching them together (to zoom out) or spreading them apart (to zoom in).</p>

3.9

Attaching Belt Clip to Holster

Procedure:

- 1 Place the Belt Clip align with the slot of the Holster.
- 2 Push the Belt Clip downwards to ensure that the sliding surface is flat.

- 3 While continue pushing, slide the Belt Clip upwards until you hear a click sound.

3.10

Inserting Radio to the Holster

Procedure:

- 1 Place your radio into the slot facing towards the Holster.
- 2 Push your radio towards the Holster to lock it in position.

Chapter 4

Home Screen Overview

Figure 3: Home Screen



Table 6: Home Screen Overview

No.	Items	Description
1	Status bar	Display status and notification icons.
2	Application shortcuts	Allow you to quickly access the desired application.
3	Google Search bar	A shortcut widget used to perform Google search using Chrome.
4	Application Folder	Allow you to group several applications into folders.

4.1

Status Indicators

Status Indicators explain the Icons and LED indicators used in your radio.











4.1.1

Status Icons

These icons appear at the status bar to provide device-specific information or status.



NOTE: If the following icons are not visible on your radio, enable it from the radio  Settings.

Icon	Name	Description
	Battery	Indicates the remaining battery level of the radio. The icon blinks when the battery level drops to 10% or lower.
	Bluetooth On	Steady – Bluetooth is on and ready for Bluetooth connection. Inverted – Bluetooth is connected to an external Bluetooth device.
	Location	Location is enabled and its signal is available.
	No SIM	SIM card is not inserted or detected.
 to 	LTE Network Strength	The radio is connected to an LTE network. The number of bars represents the signal strength of the LTE network.
	LTE No Service	The radio is not connected to an LTE network.
	Data Disabled	The radio is connected to an LTE network but the data is disabled.
	Time	Indicates the current time.
	Wi-Fi	The radio is connected to a Wi-Fi network. The number of bars represents the signal strength of the Wi-Fi network.

4.1.2

LED Indications

The LED Indicator shows the operational status of your radio.

Table 7: LED Indications

Indication	Status
Blinking Blue	The radio is receiving any of the following new notifications: <ul style="list-style-type: none"> • New Voice Mail • New Notification • New SMS or MMS • New Email

Indication	Status
	• Missed Call
Blinking Red	The battery capacity is at 10% or lower.
Slow Blinking Red	The battery is invalid.
Solid Red	The battery is charging.
Blinking Green	The battery capacity is at 90%.
Solid Green	The battery is fully charged.

Chapter 5

Basic Functions

The following basic functions are available on your radio.

5.1

Accessing Files From a Computer

Procedure:

- 1 Connect your device to your computer by using a Micro USB cable.
- 2 Open the **Notifications** panel by swiping down the screen from the **Status** bar.
- 3 Tap the **Charging this device via USB** button.
- 4 In the USB Preferences screen, under Use USB for section, perform one of the following actions:
 - If you want to transfer files to Windows or Mac through Media Transfer Protocol (MTP), select **File transfers**.
 - If you want to enable USB tethering, select **USB tethering**.
 - If you want to use you radio for MIDI input, select **MIDI**.
 - If you want to access photos or other files on a computer that does not support MTP, select **PTP**.
 - If you want to charge the device using USB, select **No data transfer**.

5.2

Accessing Radio Settings



Procedure:

- 1 To access radio settings, perform one of the following actions:
 - From home screen, swipe up.
 - Swipe down the notification panel.
- 2 Tap  **Settings**.

5.2.1

Creating Radio Settings as Shortcut in Home Screen

Procedure:

- 1 Locate  **Settings**.
- 2 Long press and drag  **Settings** to home screen.

Chapter 6

Connectivity

You can connect your radio to other devices, accessories, or network through different types of connectivity.

6.1

Bluetooth

This feature allows you to use your radio with a Bluetooth-enabled accessory through a Bluetooth connection. Your radio supports both Motorola Solutions and Commercially available Off-The-Shelf (COTS) Bluetooth-enabled accessory.

Bluetooth operates within a range of 10 m (32 ft) line of sight. This is an unobstructed path between your radio and your Bluetooth-enabled accessory. For high degree of reliability, Motorola Solutions recommends to not separate the radio and the accessory.

At the fringe areas of reception, both voice and tone quality start to sound "garbled" or "broken". To correct this problem, position your radio and Bluetooth-enabled accessory closer to each other (within the 10 m defined range) to re-establish clear audio reception. The Bluetooth function of your radio has maximum power of 2.5 mW (4 dBm) at the 10 m range.

Refer to the user manual of your respective Bluetooth-enabled accessories for more details on the full capabilities of your Bluetooth-enabled accessory.

6.1.1

Turning Bluetooth Mode On or Off

Turning Bluetooth Mode On

Procedure:

Perform one of the following actions:

- Swipe down the notification panel, tap **Bluetooth**.
- From  **Settings**, tap **Connect devices**→**Connection preferences**→**Bluetooth**→**On**.

Turning Bluetooth Mode Off

Procedure:

Perform one of the following actions:

- Swipe down the notification panel, tap **Bluetooth**.
- From  **Settings**, tap **Connect devices**→**Connection preferences**→**Bluetooth**→**Off**.

6.1.2

Viewing Device Details

Procedure:

From  **Settings**, tap **Connected devices**→<required device>→**View Details**.

6.1.3

Editing Device Name

Procedure:

From  **Settings**, tap **Connected devices**→<required device>→**Edit Name**→<New Name>.

The display shows `Device Name Saved`.

6.1.4

Deleting Device Name

Procedure:

From  **Settings**, tap **Connected devices**→<required device>→**Delete**.

The display shows `Device Deleted`.

6.2

Wi-Fi Operation

Wi-Fi® is a registered trademark of Wi-Fi Alliance®. You can set up and connect Wi-Fi network to update your radio firmware, codeplug, language pack and voice announcement.

Your radio supports the following Wi-Fi networks.

WEP/WPA/WPA2/WPA3-Personal Wi-Fi network

Uses pre-shared key/password based authentication. Pre-shared key/password can be entered by using the menu or MDM.

WPA/WPA2/WPA3-Enterprise Wi-Fi network

Designed for enterprise networks and requires a RADIUS authentication server. Your radio must be pre-configured with a certificate if certificate-based authentication is deployed and client certificate verification is required.

6.2.1

Turning Wi-Fi On or Off

Turning Wi-Fi On

Procedure:

Perform one of the following actions:

- Swipe down the notification panel, tap **Wi-Fi**.
- From  **Settings**, tap **Network & internet**→**Wi-Fi**→**On**.

Your radio shows a list of available networks.

Turning Wi-Fi Off

Procedure:

Perform one of the following actions:

- Swipe down the notification panel, tap **Wi-Fi**.

- From  **Settings**, tap **Network & internet**→**Wi-Fi**→**Off**.

6.2.2

Configuring Wi-Fi Hotspots

Prerequisites: Ensure that your device has Internet connection.

Procedure:

- 1 Swipe up the home screen, tap  **Settings**.
- 2 Turn on the Wi-Fi hotspot by performing the following actions:
 - a Tap the **Network & internet**→**Hotspot & tethering**→**Wi-Fi hotspot**→**On**.
- 3 Configure the Wi-Fi hotspot by performing the following actions:
 - a To change hotspot name, tap **Hotspot name**→<new name>→**OK**.
 - b To adjust the security setting, tap **Security**→<desired setting>.
 - c To change hotspot password, tap **Hotspot password**→<new password>→**OK**.



NOTE: If you select **None** in the **Security** field, hotspot password is not required.

- d To turn off hotspot automatically, tap **Advanced**→**Off**.
- e To adjust AP Band, tap **Advanced**→**AP Band**→<desired setting>.



NOTE: Without a SIM card, your radio only supports 2.4 GHz band.

6.3

Location

The Global Navigation Satellite System (GNSS) integrates information from the Global Positioning System (GPS), Global Navigation Satellite System (GLONASS), BeiDou Navigation Satellite System, and Galileo to determine the approximate geographical location of your radio.

6.3.1

Turning Location On or Off

Turning Location On

Procedure:

Perform one of the following actions:

- Swipe down the notification panel, tap **Location**.
- From  **Settings**, tap **Location**→**Use Location**→**On**.

Turning Location Off

Procedure:

Perform one of the following actions:

- Swipe down the notification panel, tap **Location**.

- From  **Settings**, tap **Location**→**Use Location**→**Off**.

6.4

Airplane Mode

The Airplane Mode disables your radio's ability to communicate over radio-frequency signal transmission and cellular service. When Airplane Mode is enabled, Bluetooth and Wi-Fi connections automatically turn off.



NOTE: You can turn on Bluetooth, GPS, and Wi-Fi connections manually during Airplane Mode.

When you are in Airplane Mode, you are disconnected from the Push-to-Talk (PTT) service.

You will face the following scenarios:

- You cannot receive PTT calls, Cellular Calls, and messages.
- You cannot receive alerts from others.
- Others will see you as offline in their PTT contact list, and will not be able to call you or send you any alert.

6.4.1

Entering Airplane Mode

Procedure:

Perform one of the following actions:

- Swipe down the notification panel, tap **Airplane Mode**.
- From  **Settings**, tap **Network & internet**→**Airplane Mode**→**On**.

Your radio shows the **Airplane mode** icon in the **Status** bar.

Chapter 7

WAVE™ Application

The application provides instant communications at the push of a button.

For more information, see <https://waveoncloud.com/Home/Help>.

Table 8: WAVE Application Features

Feature	Description
Alerts	<ul style="list-style-type: none">Instant Personal Alert (IPA) – Allows you to send a message to another person asking for a callback.Missed Call Alert (MCA) – Alerts you when you miss an incoming PTT call.
Broadcast Talkgroup Calling	Allows certain talkgroup members to make high-priority one-way calls.
Contact and Talkgroup Management	Allows an administrator to centrally manage PTT contacts and talkgroups.  NOTE: In the application, groups are also known as Talkgroups.
Favorites	Allows you to manage your own list favorites for quick access to contacts and talkgroups.
Integrated Secure Messaging	Allows you to send and receive secure text messages, multimedia content, and location information to and from other PTT users.
Location Tracking	Allows a supervisor to track location of a talkgroup member.
PTT Calling to Individuals and Talkgroups	Provides instant communication to one or more people at the push of a button.
Real-Time Presence	<ul style="list-style-type: none">Allows you to see whether your contacts are available and ready to receive calls before making a call.Indicates whether you want to receive PTT calls to your contacts.
Supervisory Override	Allows a supervisor to take the floor and speak at any time during a talkgroup call, even if someone else is speaking.
Talkgroup Scanning with Priority	<ul style="list-style-type: none">Allows a subscriber's phone to scan through a list of corporate talkgroups for calls.The higher priority talkgroup calls take precedence over lower priority talkgroup calls.
Wi-Fi	Allows you to use PTT using Wi-Fi connection.

7.1

Logging in WAVE Application

Procedure:

- 1 Tap on the  **WAVE** icon.
- 2 Tap **Yes** to Login.



NOTE: If activation code is requested during first time login, contact your dealer or administrator for more information.

7.2

Logging Out from WAVE Application

Procedure:

From the WAVE Application, navigate to  **Menu**→**Settings**→**Logout**→**Yes**.

7.3

WAVE Application Overview

Figure 4: WAVE Application Overview

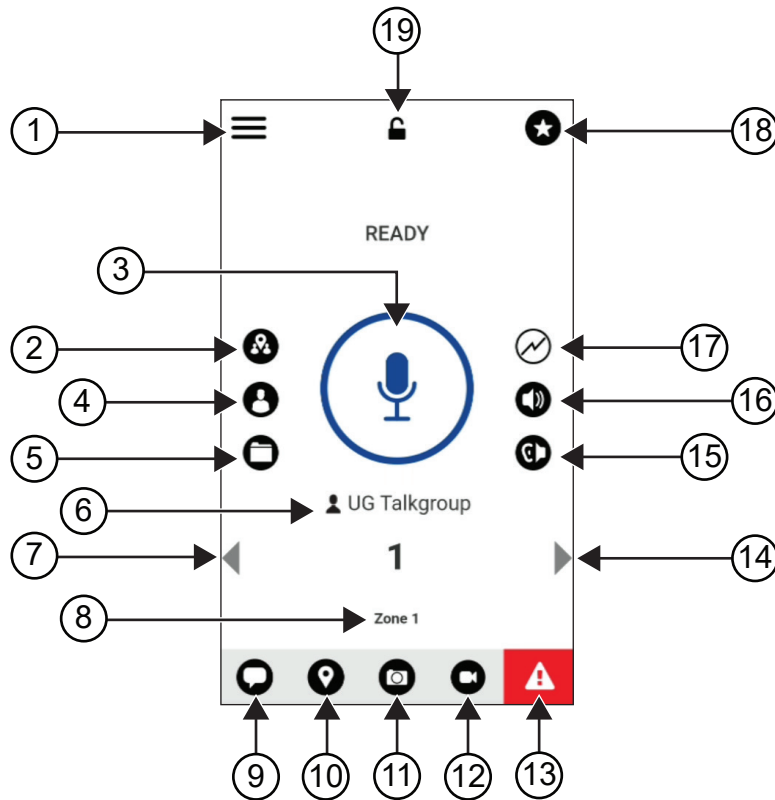

Table 9: WAVE Application Overview

Label	Name	Description
1	Menu	The Menu Options include the following: <ul style="list-style-type: none"> • Status • History • Contacts • Map • Favorites • Channels/Zones • Talkgroup Scan • Tones • Use Wi-Fi • Ambient Listening (if configured) • Settings • Tutorial • About

Label	Name	Description
2	History	<ul style="list-style-type: none"> The tab displays all your conversation history of calls, contacts, groups, alerts, and messages. You can view your history, return a call, view messages, add contacts, delete history and messages, and forward any message to a contact or group.
3	PTT	Allows you to make calls.
4	Contacts	Displays your PTT contacts and allows you to search for contacts, start a PTT call, or send an alert.
5	Channels and Zones	Display available channels and zones, allows you to select the required channel and zone.
6	Talkgroup Name	Display the current talkgroup name.
7	Left Arrow	Navigates to the previous talkgroup.
8	Zone	Display the current zone.
9	Message	View the current talkgroup conversation.
10	Location	View your current location.
11	Camera	Allows you to choose from taking photo or select a file in gallery.
12	Video	Allows you to take video.
13	Emergency	Allows you to initiate an emergency.
14	Right Arrow	Navigates to the next talkgroup.
15	Speaker On	Allows you to toggle speaker from on to off.
16	Call Volume	Allows you to access the Call Volume menu.
17	Scan List No Priority	Indicates no priority in scan list.
18	Favorites	<ul style="list-style-type: none"> Displays your favorite PTT contacts and talkgroups. You can quickly start a PTT call to your favorites.
19	App Lock	When the WAVE app is lock, you cannot use the app until you tap the App Lock to unlock.

7.4

Push-to-Talk Button

You can use the Push-to-Talk (PTT) button to access the WAVE Application over cellular data network or Wi-Fi network.



NOTE: Depending on your Wi-Fi availability, your radio may automatically switches between cellular data network and a Wi-Fi network.

There are two types of PTT Option available on your radio, you can use either one to initiate call to the PTT service.

Table 10: Types of PTT Options

PTT Options	Description
External PTT button	You can access the WAVE application using the PTT button or an accessory with PTT button.
On-Screen PTT button	When you want to initiate a call in the WAVE Application, you can tap and hold the On-Screen PTT button.

Chapter 8

Talkgroup

Talkgroup (TG) is used to facilitate contact with each other. You can select the TG from the list of TGs in the WAVE application in order to communicate with the members in the group.

Your radio can have up to 96 TGs with a maximum of 250 members per TG.

8.1

Viewing Talkgroups

The Talkgroups are assigned to position one to eight on the main screen.

Procedure:

Select the **Left** or **Right** arrow.

Figure 5: Talkgroup View

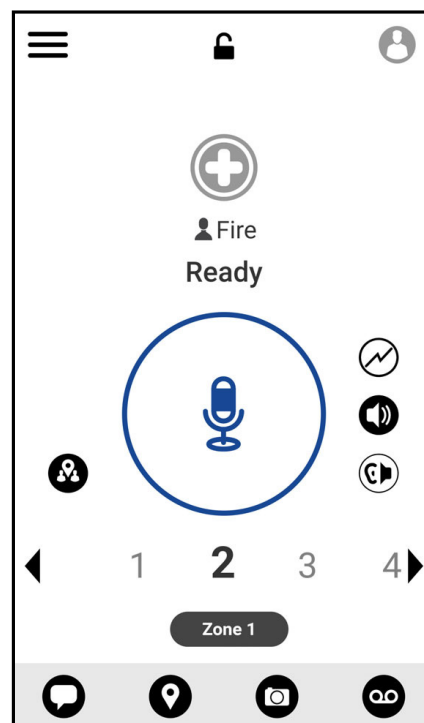

8.2

Channels and Zones

A zone is used to categorize channels into logical groupings.

A zone includes talkgroups assigned to channel numbers. Each talkgroup is assigned to one channel and zone.

8.2.1

Viewing Channels and Zones

Procedure:

Tap  **Menu**→**Channels/Zones**.

8.3

Area-Based Talkgroup

When you enter a geographic area, you are able to view and hear the notifications for the talkgroup area in that geofence.

As you enter a geographic area, the talkgroup is shared and shown at the top of the channel list. You are allowed to PTT call and message within the talkgroup.

Area-based group calls are received while they are active and your selected talkgroup is not in an active call.

If you are in a call when you exit the Area Talkgroup, the call continues without dropping. When the call finally terminates, your radio then exit the Area Talkgroup.

8.4

Viewing Group Details

Procedure:

- 1 From the WAVE application, navigate to **Channel/Zones**.
- 2 To view the group details, tap and hold the required group and tap **Details**.

Chapter 9

Contacts

You can use the Contacts application to maintain phone numbers and other data.

In the WAVE application, there are two types of contacts available:

Table 11: Types of Contacts





Contacts	Maximum Contacts Allowed	Description
Administrator-Managed Contacts	1000	This contact is managed by the administrator and cannot be edited or removed from the WAVE application.
Personal Contacts	300	This contact is created by you from WAVE application. You can import your contacts into the PTT application as well. If this group is restricted by your administrator, you cannot create any contacts.

9.1

Adding New Contacts

Procedure:

- 1 Perform one of the following actions:

Option	Actions
Adding a new contact to the WAVE application	<ol style="list-style-type: none"> a From the WAVE application, navigate to  Menu→Contacts. b Tap  New PTT Contact. c Enter the required <i><name></i>, <i><color></i>, <i><phone number></i>. d Tap  to confirm.
Importing contacts into the WAVE application	<ol style="list-style-type: none"> a From the WAVE application, navigate to  Menu→Contacts. b Tap  → Import PTT Contact. c Select <i><required contact></i>.

Option	Actions
	d Tap  to confirm.



NOTE: You can tap  **Favourite** to add the contact to favourites.

Chapter 10

Types of Calls

There are several ways that you can make a call using the WAVE applications depending on the types of calls you select.



NOTE: If the person you are trying to call has a presence status of Offline, you will receive an error message indicating that the contact is unavailable.

The following are the calls available on your radio:

Table 12: Types of Calls



Calls	Description
Private Call	A call from an individual radio to another individual radio.
Group Call	A call to a group of user. Your radio must be configured as a member of the group for you to communicate with each other.
Quick Group Call	A call where you can manually select up to 9 contacts to add to the temporary group.
Broadcast Talkgroup Calls	<ul style="list-style-type: none"> A call from an individual radio to every radio on the channel. Used to make important announcements, that require your full attention. You cannot respond or reject to Broadcast Calls.

10.1

Making Calls

Procedure:

- 1 Perform one of the following actions:

Option	Actions
Making a private call from the WAVE application	<ol style="list-style-type: none"> From the WAVE application, navigate to  Menu→Contacts. Select <i><required contact></i>.
Making a Group Call from the PTT Application	<ol style="list-style-type: none"> From the WAVE application, tap  Contacts. Select <i><required group></i>.
Making a Quick Group Call from the PTT Application	<ol style="list-style-type: none"> From the WAVE application, tap  Contacts.

Option	Actions
	b Select <i><required contact></i> →  In-Call Add Participant → <i><selected contacts></i> .

2 To call, press and hold the **PTT** button.

3 To end the call, tap  **End Call**

10.2

Receiving Calls

When you receive calls, your radio shows the incoming call screen and unmute to the incoming call.

Procedure:

Perform one of the following actions:

- To respond, press and hold the **PTT** button.
- To end the call, tap  **End Call**

Chapter 11

Emergency Operation

You can declare an emergency to contact or talkgroup through emergency calling and alert.



NOTE: If your radio does not support Emergency operation, your radio display a notification on the non-activated Emergency feature.

11.1

Declaring Emergency

Procedure:

Press and hold the **Emergency** button.

Your radio shows the following indications:

- The Emergency tone sounds.
- The amber LED lights up.

If Emergency is not available on your radio, your radio shows the following indications:

- A bad bonk sounds.
- A message shows `Emergency not initiated. The Emergency feature is not supported.`



NOTE: Only authorized user can declare an emergency for the required contact. Refer to [Enabling User Check on page 47](#) for more information.

11.2

Receiving Emergency Alerts

When you receive an Emergency Alert, your radio shows the following indications:

- The Emergency tone sounds.
- The amber LED blinks for 2 seconds.
- The device is locked in to the emergency call until the emergency is canceled.

11.3

Canceling Emergency

Procedure:

Press and hold the **Emergency** button.

Your radio shows the following indications:

- The Emergency tone dissolves.
- The amber LED extinguishes.



NOTE: Only authorized user can cancel an emergency for the required contact. Refer to [Enabling User Check on page 47](#) for more information.

Chapter 12

Voice Control

Voice Control allows you to manage your radio and perform information lookups using voice commands. This feature is purpose-built for better communication and is active when you press and hold the assigned programmable feature button on the radio.



NOTE: Voice Control is only available in North America and supports American English accent only.

You are able to operate the radio with your voice using the following commands.

Table 13: Voice Control Commands

Feature	Command
Talkgroup	To change to a new talkgroup, say the following commands: <ul style="list-style-type: none">• "Talkgroup <Talkgroup Name>"¹• "Change to talkgroup <Talkgroup Name>"• "Switch to talkgroup <Talkgroup Name>"• "Go to talkgroup <Talkgroup Name>"
Zone and channel	To change to a new zone and channel, say the following commands: <ul style="list-style-type: none">• "Zone <Zone Index>, channel <Channel Index>"¹• "Zone <Zone Index> and channel <Channel Index>"• "Change to zone <Zone Index>, channel <Channel Index>"• "Change to zone <Zone Index> and channel <Channel Index>"• "Switch to zone <Zone Index>, channel <Channel Index>"• "Switch to zone <Zone Index> and channel <Channel Index>"• "Go to zone <Zone Index>, channel <Channel Index>"• "Go to zone <Zone Index> and channel <Channel Index>"
Zone	To change to a new zone, say the following commands: <ul style="list-style-type: none">• "Zone <Zone Index>"¹• "Change to zone <Zone Index>"• "Switch to zone <Zone Index>"• "Go to zone <Zone Index>"

¹ Preferred command for higher accuracy.

Feature	Command
Channel	To change to a new channel, say the following commands: <ul style="list-style-type: none"> • "Channel <Channel Index>"¹ • "Change to channel <Channel Index>" • "Switch to channel <Channel Index>" • "Go to channel <Channel Index>"
Private call	To make a private call, say "Call <Alias Name>".
Battery level	To identify your battery level, say the following commands: <ul style="list-style-type: none"> • "Battery"¹ • "Battery level" • "Battery status" • "Battery check" • "What is my battery level" • "What is my battery status" • "What is my battery"
Time	To identify current time, say the following commands: <ul style="list-style-type: none"> • "Time"¹ • "What time is it" • "Time check" • "Current time" • "What is the time" • "What's the time"
Bluetooth	To enable Bluetooth say "Enable Bluetooth".
	To disable Bluetooth say "Disable Bluetooth".
	To check Bluetooth status say "Bluetooth status"
Wi-Fi hotspot	To enable Wi-Fi hotspot say the following commands: <ul style="list-style-type: none"> • "Enable hotspot"¹ • "Enable Wi-Fi hotspot"
	To disable Wi-Fi hotspot say the following commands: <ul style="list-style-type: none"> • "Disable hotspot"¹ • "Disable Wi-Fi hotspot"
	To check Wi-Fi hotspot status say "hotspot status".

12.1

Using Voice Control

Procedure:

- 1 Press and hold the programmable **Voice Control** (VC) button.
- 2 After you hear the voice command ready tone, speak your command into the microphone.

- 3 Release the **Voice Control** button and wait for response.

Postrequisites:



NOTE:

- Some VC commands require more steps.
- VC does not support accessories. Audio is routed to the radio's internal microphone and speaker, regardless of any external accessory that is connected.
- If there is audio activity on the external speaker, switching to the radio's internal speaker results in temporary mixed audio.

Chapter 13

User Check

User Check allows authorized user to view the device status remotely. It is mainly used by supervisor or dispatcher.



You are allowed to view the following device status:

- Location
- Cellular Network Signal Strength
- Wi-Fi Signal Strength
- Battery Level

13.1

Enabling User Check

Procedure:

- 1 From the WAVE application, navigate to **Contacts**.
- 2 Perform one of the following actions:
 - Tap on the *<required contact>* →  **User Check**.
 - Tap and hold the required contact and select  **User Check**.



NOTE: You can enable User Check when you are declaring an emergency.

Chapter 14

Talkgroup Scan

This feature allows your phone to scan through the scan list. You can assign top three priority talkgroups. The higher priority talkgroup calls take precedence over lower priority talkgroup calls.

14.1

Turning Talkgroup Scan On or Off

Turning Talkgroup Scan On

Procedure:

From the WAVE Application, navigate to  **Menu**→**Talkgroup Scan**→**On**.

Your radio shows the following indications:

- The display shows `Updating Scan Mode`.
- The toggle move to on.

Turning Talkgroup Scan Off

Procedure:

From the WAVE Application, navigate to  **Menu**→**Talkgroup Scan**→**Off**.

- The display shows `Updating Scan Mode`.
- The toggle move to off.

Chapter 15

Supervisory Override

Supervisory Override allows a supervisor to interrupt during an ongoing call except for Private Call and immediately start a supervisory call.

If the user is receiving or transmitting a call and the current ongoing call is interrupted by a supervisory call, your radio unmutes to the supervisory call and display the alias of the supervisor.



NOTE: Contact your dealer or administrator for more information on the configuration.

Chapter 16

Instant Personal Alert

Instant Personal Alert (IPA) is a notification that you can send to a contact that is busy or unable to reply to a group or private call.

When you received an IPA, your radio sounds a tone and displays an icon and the sender alias.

The IPA received is stored in the IPA Status List and allows you to view and reply at any time. When multiple IPAs are received, the latest IPA will appear at the top of the list. The IPA Status List can store up to nine alerts.

If you have a private call with the sender of the IPA, then the IPA is automatically cleared.

16.1

Sending Instant Personal Alert

Procedure:

- 1 From the WAVE Application, tap  **Contacts**.
- 2 Tap and hold the *<required contact>*  **Instant Personal Alert**.

The display shows `Alert Sent`.

16.2

Receiving and Responding to Instant Personal Alert

When you receive an Instant Personal Alert (IPA), your radio shows the following indications:

- A tone sounds.
- The display shows the IPA message.

Procedure:

Perform one of the following actions:

- To call the initiator, tap **Reply** or press and hold the **PTT** button.
- To dismiss the message, tap **Not Now**.

Chapter 17

Missed Call Alerts

You will receive a Missed Call Alert when you are having the following scenarios:

- You are on a regular phone call and someone make Private Call to you.
- You receive a Private Call and you did not accept or respond to the call.

You will not receive a Missed Call Alert when you are having the following scenarios.

- You receives a Group Call but you do not respond.
- You are in Do Not Disturb (DND) mode and the alert is updated in **History** silently.
- You ended Private Call without responding.

17.1

Receiving and Responding to Missed Call Alert

When you receive a Missed Call Alert, your radio display shows the Missed Call Alert message.

Procedure:

Perform one of the following actions:

- To call the initiator, tap **Reply** or press and hold the **PTT** button.
- To dismiss the message, tap **Not Now**.

Chapter 18

Map

The map is available to everyone. You need to turn on your location to use this feature.

The default permission given to everyone is Individual. As for Supervisor, they can request the administrator to enable Location Capability to perform certain actions that an individual unable to perform. You can refer to the following types of permission for more information.

Table 14: Types of Permission



Permission	Description
Individual	You are allowed to perform the following actions: <ul style="list-style-type: none">• Check current location• Share location• Send an arbitrary location
Supervisor	You are allowed to perform the following actions: <ul style="list-style-type: none">• Check current location• Share location• Send an arbitrary location• Create boundary for talkgroup• Receive notifications when members enter or leave the boundary• View member's location

18.1

Sharing Location

Prerequisites: Turn on your radio location.

Procedure:

- 1 From the WAVE application, tap  **Map**.
- 2 Perform one of the following actions:
 - To share current location, tap **My Location** →  **Share**.
 - To share an arbitrary location, search for your desired location and tap  **Share**.
- 3 To send your location, perform one of the following actions :
 - To send to an individual contact, select **Send to Contact** → *<required contact>*.
 - To send to multiple contacts, select **Send to Quick Group** → *<required contacts>*.
 - To send to a group, select **Send to Group** → *<required group>*.





Your radio displays `Location Sent`.

18.2

Sharing Location with Location Capability Enabled

Prerequisites: Turn on your radio location and enable the Location Capability feature.

Procedure:

- 1 From the WAVE application, navigate to  **Map**.
- 2 Tap  **Tracked Group Selector**.
Your radio displays the List of Groups with Location Capability.
- 3 Select your desired group and perform one of the following actions:
 - To share current location, tap **My Location** →  **Share**.
 - To share an arbitrary location, search for your desired location and tap  **Share**.



Your radio displays `Location Sent`.

18.3

Viewing Members Location

Prerequisites: Turn on your radio location and enable the Location Capability feature.

Procedure:

- 1 From WAVE application, navigate to  **Map**.
- 2 Tap  **Tracked Group Selector** .
Your radio displays the List of Groups with Location Capability.
- 3 Select your desired group.
Your radio displays all the members in the group with their respective location.
- 4 To view each members name and their current location, tap  **Map Pin**.

18.4

Boundary

A supervisor can create a boundary for a group. When any member of the group enters or leaves the boundary, the supervisor receives notifications.



The supervisor can refresh the location and modify an existing boundary set for a group. The Active Boundary Time setting controls the duration of the boundary to be activated.

The supervisor can create a boundary from the list of groups or through quick group. The maximum members allowed in a quick group is 10.

18.4.1

Creating Boundary

Procedure:







- 1 From the WAVE application, navigate to  **Map**.
- 2 Tap  **Tracked Group Selector**.
Your radio displays the List of Groups with Location Capability.
- 3 Select your desired group and tap **Set Boundary**.
A Set Boundary message pops up and a blue circle appears surrounding the location on your map.
- 4 Perform one of the following actions:
 - To set the boundary size, zoom in and out the location with your fingers or drag the slider on the Set Boundary pop up message.
 - To set the boundary center, move the map or search for your desired location.
- 5 To turn on the boundary, tap **Set Boundary**.
A confirmation message pops up.
- 6 Perform one of the following actions:
 - To create a boundary at an arbitrary location and a static boundary with center selected, tap **Stay here**.
 - To create a boundary at your current location and make the boundary move as you move, tap **Follow me**.

The display shows Fence Boundary On.

18.4.2

Creating Boundary with Quick Group





Procedure:

- 1 From the WAVE Application, navigate to  **Map**.
- 2 Tap  **Tracked Group Selector** →  **Quick Group Selector** → **Select All in View**.
All the  selected pin turns purple.
- 3 Perform one of the following actions:
 - To add members, tap **Add Members** → *<required members>* →  **Save**.
 - To delete members in the quick group, tap **Quick Group List** → *<required members>* →  **Save**.

18.4.3

Changing Boundary Settings

Procedure:

- 1 From the WAVE application, navigate to  **Map**.
- 2 Tap  **Map Boundary Enable** →  **Boundary Settings**.
- 3 Perform one of the following actions:
 - To update the interval, tap **Update Interval** → *<required minutes>*.
 - To set the duration of the boundary to be activated, tap **Active Boundary Time** → *<required days>* → *<required hours>*.
 - To enable notification, tap **Notify Me** → **On**.
 - To enable notification to alert members, tap **Notify Members** → **On**.
 - To allow group members from outside boundary to receive an initial notification when a boundary is created, tap **Initial Member Notification** → **Outside Boundary** → **OK**.
 - To allow group members from inside boundary to receive an initial notification when a boundary is created, tap **Initial Member Notification** → **Inside Boundary** → **OK**.
- 4 To return to the map, tap  **Back**.

Chapter 19

Messaging



Push-to-Talk (PTT) Application allows you to send and receive messages to and from other PTT users. Your radio supports the following types of messages:

- Text messages
- Image messages
- Video messages
- File messages
- Location messages

19.1

Sending Text Messages

Procedure:





- 1 From the WAVE Application, tap  **Contacts**.
- 2 Tap and hold the *<required contact>*  **Send Message**.
- 3 Type your message using the **On-screen Keyboard** and tap  **Send**.

19.2

Adding Quick Text

This features allows you to save up to 20 quick texts.

Procedure:



- 1 From the WAVE Application, tap  **Contacts**.
- 2 Tap and hold the *<required contact>*  **Send Message**  **Quick Text**  **Add Quick Text**.
- 3 Type your quick text using the **On-screen Keyboard**.
- 4 Tap  **Save** to confirm.

19.3

Deleting Quick Text

Procedure:

- 1 From the WAVE Application, tap  **Contacts**.









- 2 Tap and hold the *<required contact>* →  **Send Message** →  **Quick Text**
Access → **Edit** → **Delete** → **Yes**.

19.4

Sending Multimedia Content

Procedure:

- 1 From the WAVE Application, tap  **Menu** → **History** → *<required conversation>*..
- 2 Perform one of the following actions:

Options	Actions
<p>Sending an image or video</p>	<p>a Tap  Camera.</p> <p>b Perform one of the following actions:</p> <ul style="list-style-type: none"> • To take photo using your radio, select Take a photo. • To record video using your radio, select Record Video • To send existing image, select Image Gallery. • To send existing video, select Video Gallery. <p>c Tap OK → Yes to send.</p>
<p>Sending a voice message</p>	<p>a Tap  Voice Message.</p> <p>b Tap and hold  Record and speak into the microphone.</p> <p>c Release  Record.</p> <p>d Tap  Play to review your voice message.</p> <p>e Tap  Save to send your voice message.</p>
<p>Sending a file</p>	<p>a Tap  Attach File → <i><required file></i> → OK.</p>
<p>Sharing a location</p>	<p>a Tap  Location →  Share.</p>



19.5

Receiving Messages

When you receive a message, your radio receives a notification with the following details:

- Name of sender.
- Preview of the message.

Procedure:

- 1 Perform one of the following actions:
 - Tap **Notification** and skip the following steps.
 - From the WAVE Application, tap  **Menu**→**History**.
- 2 Navigate to the  **unread** message.
- 3 To view the unread message, tap  **History Details**.



19.6

Saving Messages

You may save the following type of message:

- Image message.
- Video message.
- Voice message.
- File message.

Procedure:

- 1 From the WAVE application, tap  **Menu**→**History**.
- 2 Tap  **History Details** on the *<required conversation>*.
- 3 Perform one of the following actions:
 - Tap on the image.
 - Tap on the video.
 - Tap on the voice message.
 - Tap on the file.Your radio displays the multimedia content.

- 4 To save the multimedia content to the Gallery, tap  **Gallery**.

19.7

Forwarding Messages

Procedure:

- 1 From the WAVE application, tap  **Menu**→**History**.



- 2 Tap  **History Details** on the *<required conversation>*.
- 3 Tap and hold the *<required message>*.
A context menu display.
- 4 Perform one of the following actions:

Option	Actions
Forwarding message to a contact	a Tap Forward to Contact → <i><required contact></i> → OK.
Forwarding message to a group	a Tap Forward to Group → <i><required group></i> → OK.
Forwarding message to a quick group	a Tap Forward to Quick Group → <i><required contacts></i> →  Save → OK.

19.8

Replying Messages



Procedure:

- 1 From the WAVE application, tap  **Menu**→**History**.
- 2 Tap  **History Details** on the *<required conversation>*.
- 3 Tap and hold the *<required message>*.
A context menu display.
- 4 Perform one of the following actions:
 - Tap **Reply to Sender**.
 - Tap **Reply to Group**.
- 5 Type your message using the **On-screen Keyboard**.
- 6 Tap  **Send**.

19.9

Deleting Messages

Procedure:

- 1 From the WAVE application, tap  **Menu**→**History**.
- 2 Tap  **History Details** on the *<required conversation>*.
- 3 Tap and hold the *<required message>*.
A context menu display.

- 4 To delete message, tap **Delete Message**→**Yes**.

Chapter 20

User Disabled or Suspended

User Disabled or Suspended indicates that your account is disabled or suspended. When your account is disabled or suspended, you are not able to login to the PTT server.

















When you presses the **PTT** button, your radio tries to login to the PTT server. If your radio able to connect to the PTT server, it will bring you to the normal login screen, else the User Disable or Suspended icon flashes.







Chapter 21

Applications

This section contains information on applications available on your radio. You can access these applications through the Home Screen or swiping up from the bottom of the Home Screen to open Applications Menu window.

Table 15: Applications

Icon	Name	Description
	Calculator	Allows you to perform basic and scientific arithmetic functions.
	Calendar	Allows you to manage events and appointments.
	Camera	Allows you to take photos and videos.
	Google Chrome	Fast, easy, and secure browsing with Google Chrome.
	Clock	Allows you to set an alarm, stopwatch, or timer.
	Contacts	Allows you to manage contact information.
	Google Drive	All files within reach from any smartphone, tablet, or computer. Anytime.
	Google Duo	Be together in the moment. Never miss a moment.
	Files	Allows you to view and manage files.
	Gallery	Allows you to view photos or videos.
	Gmail	Email by Google: secure, smart, and easy to use.
	Google	Stay in the know with the Google app.
	Keep Notes	Allows you to create, store, and categorize notes, lists, reminders, images, audio, and many more.
	Google Maps	Explore and navigate your world with Google Maps. Find places you'll love, connect with businesses you're interested in, and get around with real-time traffic information.
	Messages	Allows you to send and receive messages.
	Phone	Allows you to make phone calls.
	Google Photos	The home for all your memories.

Icon	Name	Description
	Google Play Movies and TV	The newest releases plus all your favourites, on any screen.
	Google Play	Google Play is your entertainment unbound.
	Settings	Provides settings to configure the device.
	Sound Recorder	Allows you to record sounds.
	WAVE	Provides secure Push-to-Talk (PTT) service on the go.
	YouTube	See what the world is watching on YouTube.
	YouTube Music	Discover all the music on YouTube that you cannot find anywhere else, organized in one new app and web.

21.1





Camera

You can use the Camera application to take photos or record videos.

21.1.1

Taking Photos





Procedure:

- 1 From the menu, tap  **Camera**.
- 2 Perform one of the following actions:
 - To take photo using rear camera, tap  **Camera**.
 - To take photo using front camera, tap  **Switch Camera** →  **Camera**.
- 3 To zoom in or out, press two fingers on the display and pinch or expand fingers.
The zoom controls appear on the screen.

21.1.2

Recording Videos

Procedure:

- 1 From the menu, tap  **Camera** →  **Video**.
Your video has start recording.
- 2 To pause the video, tap  **Pause**.
- 3 Tap stop the recording, tap  **Stop Record**.
- 4 To zoom in or out, press two fingers on the display and pinch or expand fingers.
The zoom controls appear on the screen.

21.2

Gallery

You can manage your albums, photos, or videos using the Gallery application.



NOTE: The device supports the following image formats: JPEG, GIF, PNG, HEIC and BMP.

You can use Photos to perform the following actions:

- View albums, photos, and videos
- Play videos
- Perform basic editing on albums, photos, and videos
- Set photos as a wallpaper
- Set photos as a contact photo
- Share photos and videos

The Gallery application contains all albums, photos, and videos stored on the microSD card and in the internal memory.

21.2.1

Viewing Gallery



Procedure:

- 1 From the menu, tap  **Gallery**.
- 2 Perform one of the following actions:
 - Tap an album of your choice.
 - Tap a photo.
 - To view the next or previous photo in the album, swipe left or right.
 - To view controls, tap a photo.
 - To zoom in or zoom out, double tap or press two fingers on the display and pinch or expand fingers on a photo.
 - To view parts that are not in view, drag the photo.

21.2.2

Sharing Items from Photos

Procedure:

- 1 From the menu, tap  **Gallery**.
- 2 To share items, tap *<required item>* →  **Share** → *<required application>*.

21.2.3

Deleting Items from Gallery

Procedure:

- 1 From the menu, tap  **Gallery**.

- To delete items, tap *<required item>* →  **Delete** → **OK**.

21.2.4

Cropping Photos

Procedure:

- From the menu, tap  **Gallery**.
- To crop photos, tap *<required photo>* →  **Edit** →  **Crop**.
The cropping grid appears.
- Perform one of the following actions:

Option	Actions
Cropping the photo manually	a To select the portion of the photo to crop, adjust the endpoints.
Choosing automatic cropping dimensions	a Tap 1:1 . b If you want to view the original photo, tap Original .

- To confirm, tap  **Yes**.
- To save, tap **SAVE**.

21.2.5

Rotating Photos



Procedure:

- From the menu, tap  **Gallery**.
- To rotate photos, tap *<required photo>* →  **Edit** →  **Crop** →  **Rotate**.
The photo rotates to 90° clockwise. Each tap rotates the photo to another 90°.
- Tap **SAVE** to confirm.

21.2.6

Watching Videos

Procedure:

- From the menu, tap  **Gallery**.
- To watch videos, tap **Videos** → *<required video>* →  **Play** → *<required application>*.
- To see the video playback or continue where you left off last time, drag the video progress bar.

- 4 To return to the previous screen, tap  **Back**.

21.3

Scanning Barcode or QR Code

Procedure:

- 1 From the menu, tap  **Camera**.
- 2 To scan barcode or QR code, use the rear camera to frame the subject on your screen.
A URL pops up.
- 3 Select the required applications to view the URL.

21.4

Turning On the Flash Light

Procedure:

Swipe down the notification panel, tap  **Flashlight** .

21.5

Taking Screen Capture

Procedure:

- 1 Press the **Home** button, and the **2-Dot Programmable Feature** button at the same time.
- 2 Tap **Screenshot**.

The screen capture is saved in the device memory.

21.6

Dark Theme

Dark Theme is essentially a dark mode that flips the color palette of all menus and in most applications.

The following are the benefits of Dark Theme:

- Reduce the power usage by a significant amount, depending on the screen technology of the device you are using.
- Improves the visibility for users who are sensitive to bright light or low vision.
- Makes it easier for anyone to use a device in a low-light environment.

21.6.1

Setting Dark Theme

Procedure:

Swipe up the home screen, tap  **Settings**→**Accessibility**→**Dark theme**.

21.7

Smart Reply

Smart Reply allows quick responses and actions directly from the notification without opening the application, mostly use for incoming messages.

You can choose to reply the message with the suggested quick responses, mark as read, or reply with your On-screen Keyboard. If someone send you an address, you can directly open it with Google Map that brings up the address that was sent to you.

You can choose to enable or disable this feature through the Apps & notification settings.

21.7.1

Setting Smart Reply



Procedure:



Swipe up the home screen, tap  **Settings**→**Apps & notifications**→**Notifications**→**Advanced**→**Suggested actions and replies**.



21.8

Exploring Files

Procedure:

- 1 From the menu, tap  **Files**.
- 2 To choose the types of files, tap  **Menu**.
- 3 Select one of the following options:
 - Recent
 - Images
 - Videos
 - Audio
 - Downloads
- 4 Perform one of the following actions:

Option	Actions
Viewing the file	Tap on the <i><required item></i> .
Sharing the file	<p>a Tap and hold the <i><required item></i>.</p> <p>b To share the downloaded item, tap  Share→Share via→<i><required application></i>.</p>
Searching for a file	<p>a Tap  Search.</p> <p>b Type in your <i>required input</i>.</p>
Deleting a file	a Tap and hold the <i><required item></i> .

Option	Actions
	b To delete, tap  Delete →OK
Searching with Google Lens	a Tap on the <required item>→  Google Lens .
For more options	Tap  More .

Chapter 22

Settings

There are two types of settings explained under this section, which are from WAVE application and phone settings such as device settings, display settings, and sound settings.

You can personalize the settings based on your own preference.

22.1

Accessing WAVE Application Settings

Procedure:

- 1 From the WAVE Application, navigate to  **Menu**→**Settings**.
- 2 Perform one of the following actions:

Option	Actions
Enabling or disabling handset vibrates for incoming calls	Toggle Vibrate Call to on or off.
Enabling or disabling vibrate when new alert is received	Toggle Vibrate Alert to on or off.
Adjusting PTT call volume	Slide the Volume Boost .
Setting receive alert for Instant Personal Alert	<ol style="list-style-type: none"> a Select Instant Personal Alert. b Select one of the following options: <ul style="list-style-type: none"> • Tone and Display • Tone Only • Display Only • Off
Setting receive alert for Missed Call Alert	<ol style="list-style-type: none"> a Select Missed Call Alert. b Select one of the following options: <ul style="list-style-type: none"> • Tone and Display • Tone Only • Display Only • Off
Setting alert tone	Select Alert Tone →<desired preference>.
Setting voice announcement	Select Channel Announcement →<desired preference>.
Setting the alert repeat	<ol style="list-style-type: none"> a Select Alert Repeat. b Select one of the following options:

Option	Actions
	<ul style="list-style-type: none"> • To play the alert once, select Once. • To play the alert every 20 seconds for 10 minutes, select Repeat. • To play the alert every 20 seconds until the alert is cleared, select Continuous.
Enabling or disabling alert for incoming messages	Toggle Message Alert to on or off.
Changing the message tone	Select Message Alert Tone →< <i>desired preference</i> >.
Adjusting network loss tone	<p>a Select Network Up/Down Tones.</p> <p>b Select one of the following options:</p> <ul style="list-style-type: none"> • To play a tone during network loss, select Network Loss. • To play a tone during network loss and reconnect, select Network loss and reconnect. • To play a tone during a call when network loss, select Network loss during call only. • To disable the tone, select None.
Setting network loss tone repeat timer	<p>a Select Network Loss Tone Repeat.</p> <p>b Select one of the following options:</p> <ul style="list-style-type: none"> • None • 10 seconds • 30 seconds • 60 seconds
Controlling how incoming calls are handled	<p>a Select Privacy Mode.</p> <p>b Select one of the following options:</p> <ul style="list-style-type: none"> • To receive the incoming call from earpiece instead of loudspeaker, select Earpiece. • To receive the incoming call from loudspeaker, select Off.
Enabling or disabling PTT Applications to run in the background	Toggle Background Mode to on or off.
Setting priority for incoming calls	<p>a Select Call Priority.</p> <p>b Select one of the following options:</p>

Option	Actions
	<ul style="list-style-type: none"> • To reject either one of the incoming call during an ongoing call, select On-going. • To reject or end any PTT call when there is a phone call, select Phone.
Enabling or disabling allow PTT call when screen is locked	Toggle Call from Lock Screen to on or off.
Setting tones to be played during a PTT call	<p>a Select In-Call Tones.</p> <p>b To enable the following tones, toggle the settings to on.</p> <ul style="list-style-type: none"> • Incoming Call Tone • Floor Grant Tone • Floor Free Tone • Floor Release Tone • Floor Error/Busy Tone • Voice Message Tone
Viewing or changing the Display Name	Select Display Name →< <i>preferred name</i> >.
Viewing PTT number	View My PTT Number .
Enabling or disabling to use Bluetooth during PTT calls	Toggle Use Bluetooth to on or off.
Sorting contacts	<p>a Select Contact Sorting.</p> <p>b Select one of the following options:</p> <ul style="list-style-type: none"> • By Alphabetical • By Availability
Sorting history	<p>a Select History Sorting.</p> <p>b Select one of the following options:</p> <ul style="list-style-type: none"> • Newest on top • Newest on bottom
Enabling or disabling starting WAVE application at the background when you turn on your device	Toggle Auto Start to on or off.
Enabling or disabling automatic download message attachments	Toggle Automatic Download to on or off.
Enabling or disabling answer video call automatically	Toggle Auto Answer Video Call to on or off.
Enabling or disabling authorized user to send video automatically without your confirmation	Toggle Allow Unconfirmed Video Transmission to on or off.

Option	Actions
Setting audio interaction for PTT and Video Calls	Select Audio Interaction →< <i>desired preference</i> >
Enabling or disabling scan talkback	Toggle Scan Talkback to on or off.
Restoring the settings to default	Select Restore Defaults .
Viewing emergency contacts	Select Emergency Settings .
Logging out from WAVE application	Select Logout .

22.2

Device Settings

This feature allows you to personalize your radio by changing the default device setting.



NOTE: If you cannot access features described, check with your dealer or administrator for more information.

22.2.1

Screen Lock

You can set your radio screen to lock automatically by specifying a pattern, PIN, or a password to keep your data secure.



IMPORTANT: If your radio screen lock option is set to **None** or **Swipe**, your data is not secured and can be accessed by anyone.

When your radio is on, you can lock your radio by pressing the **Display Sleep/Wake and Home** button, and unlock by providing a pattern, PIN or a password.

If you did not specify a pattern, PIN, or a password you can also unlock your radio by swiping up the screen, or only by pressing the **Display Sleep/Wake and Home** button if no locking option was set.

When your radio is locked, the cellular network signal, phone calls, notification of new messages, missed calls, and upcoming appointments are still available and can be received.

You can also set your radio to automatically lock after a specified time.

22.2.1.1

Unlocking Screen

Procedure:

- 1 Press the **Wake** or **Home** button.
- 2 Swipe up the home screen.
- 3 Perform one of the following actions:

Option	Actions
Unlocking the screen with pattern	Draw the specified pattern on the screen using your finger.
Unlocking the screen with a PIN or password	<ol style="list-style-type: none"> a Enter your pin or password. b Tap  Save.

22.2.2

Setting Date and Time

When your radio is connected to a phone network, date and time are automatically synchronized. You can perform the following procedure to manually set date and time.

Procedure:

- 1 Swipe up the home screen, tap  **Settings**→**System**→**Date & time**.
- 2 Perform one of the following actions:

Option	Actions
Disabling automatic date and time synchronization	Toggle the Automatic date and time option.
Disabling automatic time zone synchronization	Tap Automatic time zone .
Setting the date	<ol style="list-style-type: none"> a Tap Set date. b Select the month, date, and year. c Tap OK.
Setting the time	<ol style="list-style-type: none"> a Tap Set time. b Select the hour, minutes, and day. c Tap OK.
Setting the time zone	<ol style="list-style-type: none"> a Tap Select time zone→Region→<desired region>.

22.3

Accessing Display Settings

Procedure:

- 1 Swipe up the home screen, tap  **Settings**→**Display**.
- 2 Perform one of the following actions:

Option	Actions
Setting screen brightness	<ol style="list-style-type: none"> a Select Brightness level. b Set the <required brightness level> by adjusting the slider.
Setting adaptive brightness	<ol style="list-style-type: none"> a Select Brightness level. b Toggle the Adaptive brightness to on.
Changing wallpapers	<ol style="list-style-type: none"> a Select Wallpaper. b Select one of the following applications: <ul style="list-style-type: none"> • Gallery

Option	Actions
	<ul style="list-style-type: none"> • Wallpapers • Live Wallpapers • Photos <p>c Tap <i><desired image></i>→Set Wallpa- per.</p>
Setting up sleep mode	<p>a Select Advance→Sleep.</p> <p>b Select the <i><desired timeout value></i>.</p>
Setting up screen saver	<p>a Select Advance→Screen saver→Cur- rent screen saver.</p> <p>b Select one of the following options:</p> <ul style="list-style-type: none"> • Clock • Colors • Photos <p>c Tap When to start</p> <p>d Select one of the following options:</p> <ul style="list-style-type: none"> • While docked • While charging • While charging or docked • Never
Setting font size	<p>a Select Font size.</p> <p>b Slide the scale according to the <i><required font size></i>.</p>
Setting display size	<p>a Select Advance→Display size.</p> <p>b Slide the scale according to the <i><required display size></i>.</p>
Setting screen rotation	<p>a Select Advance→Display size.</p> <p>b Toggle the Auto-rotate screen to on.</p>
Enabling cast screen	<p>a Select Connected devices→Con- nected preferences→Cast.</p> <p>b Tap More→Enable wireless display.</p>

22.4

Accessing Sound Settings

Procedure:



- 1 Swipe up the home screen, tap  **Settings**→**Sound**.
- 2 Perform one of the following actions:

Option	Actions
Adjusting sound settings	Adjust the slider for the following sound settings: <ul style="list-style-type: none"> • Calls • Media • Alarms • Volume
Setting vibrate for calls	Toggle Also vibrate for call to on.
Enabling or disabling howling suppression	Toggle Howling Suppression to on or off.
Setting do not disturb	<ol style="list-style-type: none"> a Select Do Not Disturb. b Configure the do not disturb settings under the following sections: <ul style="list-style-type: none"> • Behavior • Expectations • Schedule
Enabling or disabling hearing aid compatibility	<ol style="list-style-type: none"> a Select Advance. b Toggle Hearing aid compatibility to on or off.
Enabling or disabling holster detection for phone calls	<ol style="list-style-type: none"> a Select Advance. b Toggle Use Holster for phone call to on or off.

22.4.1

Muting Your Radio

Procedure:

- 1 Press and hold the programmable **Mute** button.
- 2 Perform one of the following actions:
 - If you want to mute all sounds on your radio, tap  **mute** .
 - If you want to mute all sounds and allow your radio to vibrate on notifications, tap  **vibrate** .
 - If you want to unmute your radio, tap  **unmute**.

22.4.2

Setting Automatic Rules

Automatic rules allow you to set a schedule when Do not disturb turns on and off automatically.

Procedure:

- 1 Swipe up the home screen, tap  **Settings**→**Sound**→**Do Not Disturb**→**Turn on automatically**.
- 2 Perform one of the following actions:

Option	Actions
Setting automatic rules for sleeping	<ol style="list-style-type: none">a Tap Sleeping.b Toggle Use rule to on.c Set the following rule details:<ul style="list-style-type: none">• Rule name• Days• Start time• End time• Alarm can override end time
Setting automatic rules for events	<ol style="list-style-type: none">a Tap Event.b Toggle Use rule to on.c Set the following rule details:<ul style="list-style-type: none">• Rule name• During events for• Where reply is
Adding a new rule	<ol style="list-style-type: none">a Tap Add rule.b Select the following rule type:<ul style="list-style-type: none">• Event• Timec Enter the rule name and tap ADD.

Chapter 23

Authorized Accessories List

Motorola Solutions provides the following approved accessories to improve the productivity of your digital portable two-way radio.

Table 16: Batteries

Part Number	Description
BT000592A01 ²	Battery Li-Ion, 2900 mAh
BT000593A01 ²	Hi-Capacity Li-Ion, 5800 mAh
BT000594A01 ³	IS Hi-Capacity Li-Ion, 5800 mAh

Table 17: Carry Devices

Part Number	Description
NTN8266_	Belt Clip for 2.5 in. Belt Width
PMLN7965_	Belt Clip for 3 in. Belt Width
PMLN6970_	Carry Holster

Table 18: Chargers

Part Number	Description
PMPN4169_	Vehicle Power Adapter
PS000150A11	MicroUSB, 7.5 W, 100–240 V Power Supply Wall Charger, US/JP
PS000150A12	MicroUSB, 7.5 W, 100–240 V Power Supply Wall Charger, EU
PS000150A13	MicroUSB, 7.5 W, 100–240 V Power Supply Wall Charger, UK
PS000150A17	MicroUSB, 7.5 W, 100–240 V Power Supply Wall Charger, Korea

Table 19: Earbuds and Earpieces

Part Number	Description
PMLN7851_ ²	Operational Critical Wireless Earpiece PTT
PMLN8191_	1-Wire Enhanced Clear Tube Earpiece, 2.5 mm Cord
PMMN4125_ ²	Remote Speaker Microphone
PMMN4127_ ²	Operational Critical Wireless Remote Speaker Microphone WM500

² Not available to Intrinsic Safe (IS) model.

³ Only to be used with Intrinsic Safe (IS) model

目次

法務およびサポート.....	7
法的小および準拠に関する声明.....	7
供給元の適合宣言.....	7
ユーザーへの通告 (FCC).....	8
知的財産および規制に関するご注意.....	8
重要な安全情報.....	9
最初にお読みください.....	10
ソフトウェア バージョン.....	10
限定保証.....	11
MOTOROLA SOLUTIONS 通信製品.....	11
I. この保証の対象と期間.....	11
II. 全般的な規定.....	11
III. 州法の権利.....	11
IV. 保証サービスを受ける方法.....	12
V. 本保証の対象とならないもの.....	12
VI. 特許およびソフトウェアに関する条件.....	12
VII. 準拠法.....	13
章 1 : 無線機のお手入れ.....	14
章 2 : 無線機の概要.....	15
2.1 プログラム可能ボタンの設定.....	17
章 3 : はじめに.....	18
3.1 SD カードの挿入.....	18
3.2 SIM カードの挿入.....	19
3.3 バッテリーの取り付けまたは取り外し.....	21
電池パックの取り付け.....	21
バッテリーの取り外し.....	21
3.4 無線機の充電.....	21
3.5 無線機の電源のオン/オフ.....	22
無線機の電源のオン.....	22
無線機の電源のオフ.....	22
3.6 音量の調節.....	22
3.7 カメラ レンズ保護カバーの取り外し.....	22
3.8 タッチスクリーンのナビゲーション.....	22

3.9 ホルスタへのベルト クリップの取り付け.....	24
3.10 ホルスタへの無線機の挿入.....	24
章 4 : ホーム画面の概要.....	25
4.1 ステータス インジケータ.....	26
4.1.1 ステータス アイコン.....	26
4.1.2 LED 表示.....	27
章 5 : 基本機能.....	28
5.1 コンピュータからのファイルへのアクセス.....	28
5.2 無線機の設定へのアクセス.....	28
5.2.1 ホーム画面でのショートカットとしての無線機設定の作成.....	28
章 6 : 接続.....	29
6.1 Bluetooth.....	29
6.1.1 Bluetooth モードのオン/オフの切り替え.....	29
Bluetooth モードをオンにする.....	29
Bluetooth モードをオフにする.....	29
6.1.2 デバイスの詳細の表示.....	30
6.1.3 デバイス名の編集.....	30
6.1.4 デバイス名の削除.....	30
6.2 Wi-Fi 操作.....	30
6.2.1 Wi-Fi のオン/オフの切り替え.....	30
Wi-Fi のオン.....	30
Wi-Fi のオフ.....	31
6.2.2 Wi-Fi ホットスポットの設定.....	31
6.3 位置情報.....	32
6.3.1 位置のオン オフの切り替え.....	32
位置情報のオン.....	32
位置情報のオフ.....	32
6.4 機内モード.....	32
6.4.1 機内モードの開始.....	32
章 7 : WAVE™ アプリケーション.....	34
7.1 WAVE アプリケーションへのログイン.....	35
7.2 WAVE アプリケーションからのログアウト.....	35
7.3 WAVE アプリケーションの概要.....	36
7.4 プッシュトーク ボタン.....	37
章 8 : グループ.....	39
8.1 グループの表示.....	39
8.2 チャンネルとゾーン.....	39

8.2.1	チャンネルとゾーンの表示.....	40
8.3	エリアベースのグループ.....	40
8.4	グループの詳細の表示.....	40
章 9	連絡先.....	41
9.1	新規連絡先の追加.....	41
章 10	通話のタイプ.....	43
10.1	発信する.....	43
10.2	通話着信.....	44
章 11	緊急モード.....	45
11.1	緊急モードの発動.....	45
11.2	緊急アラートの受信.....	45
11.3	緊急事態のキャンセル.....	45
章 12	音声制御.....	46
12.1	音声制御の利用.....	48
章 13	ユーザー チェック.....	49
13.1	ユーザー チェックの有効化.....	49
章 14	グループ スキャン.....	50
14.1	グループ スキャンのオンとオフの切り替え.....	50
グループ スキャンのオン.....	50	
グループ スキャンのオフ.....	50	
章 15	スーパーバイザによるオーバーライド.....	51
章 16	インスタント パーソナル アラート (IPA).....	52
16.1	インスタント パーソナル アラートの送信.....	52
16.2	インスタント パーソナル アラート (IPA) の受信と応答.....	52
章 17	不在着信アラート.....	53
17.1	不在着信アラートの受信と応答.....	53
章 18	マップ.....	54
18.1	自分の場所の共有.....	54
18.2	位置情報機能を有効にした位置情報の共有.....	55
18.3	メンバーの位置情報の表示.....	55
18.4	境界.....	55
18.4.1	境界の作成.....	56
18.4.2	クイック グループによる境界の作成.....	56
18.4.3	境界設定の変更.....	57
章 19	メッセージング.....	58
19.1	テキスト メッセージの送信.....	58

19.2 クイック テキストの追加.....	58
19.3 クイック テキストの削除.....	59
19.4 マルチメディア コンテンツの送信.....	59
19.5 メッセージの受信.....	60
19.6 メッセージの保存.....	60
19.7 メッセージの転送.....	61
19.8 メッセージへの返信.....	61
19.9 メッセージの削除.....	62
章 20 : ユーザーの無効化または一時停止.....	63
章 21 : アプリケーション.....	64
21.1 カメラ.....	65
21.1.1 写真の撮影.....	65
21.1.2 ビデオの録画.....	65
21.2 ギャラリー.....	66
21.2.1 ギャラリーの表示.....	66
21.2.2 写真からの項目の共有.....	66
21.2.3 ギャラリーからの項目の削除.....	67
21.2.4 写真のトリミング.....	67
21.2.5 写真の回転.....	67
21.2.6 ビデオの再生.....	68
21.3 バーコードまたは QR コードのスキャン.....	68
21.4 フラッシュ ライトをオンにする.....	68
21.5 スクリーン キャプチャの取得.....	68
21.6 ダーク テーマ.....	68
21.6.1 ダーク テーマの設定.....	69
21.7 Smart Reply.....	69
21.7.1 Smart Reply の設定.....	69
21.8 ファイルの探索.....	69
章 22 : 設定.....	71
22.1 WAVE アプリケーション設定へのアクセス.....	71
22.2 デバイス設定.....	74
22.2.1 画面ロック.....	74
22.2.1.1 画面のロック解除.....	75
22.2.2 日付と時刻の設定.....	75
22.3 表示設定へのアクセス.....	76
22.4 サウンド設定へのアクセス.....	77
22.4.1 無線機のミュート.....	78

22.4.2 自動ルールの設定.....	78
章 23 : 認定アクセサリ リスト.....	80

法務およびサポート

法的および準拠に関する声明

供給元の適合宣言

供給元の適合宣言

Per FCC CFR 47 Part 2 Section 2.1077(a)



責任者

名前: Motorola Solutions, Inc.

住所: 2000 Progress Pkwy, Schaumburg, IL.60196

電話番号: 1-800-927-2744

ここに以下の製品:

モデル名: **EVOLVE**、**EVOLVE-i**

が以下の規制に適合していることを宣言します。

FCC Part 15、subpart B、section 15.107(a)、15.107(d) および section 15.109(a)

Class B デジタル デバイス

パーソナル コンピュータの周辺機器として、このデバイスは FCC の Part 15 に適合します。この機器の動作は次の 2 つの条件を前提としています。

1 この機器は有害な干渉を発生しません。

- 2 この機器は、不適切な動作の原因となり得る干渉も含め、受信したあらゆる干渉の影響を受けません。



注：

この機器は、テストの結果、FCC 規則 Part 15 に基づく Class B デジタル デバイスの制限に準拠していることが確認されています。この制限は、この機器を住居内で使用する際に有害な電波干渉を起こさないようにするために規定されたものです。この機器は、無線周波エネルギーを発生、使用、放射する可能性があります。指示に従わずに設置および使用した場合、無線通信に有害な電波干渉を引き起こすおそれがあります。ただし、これは特定の設置状況で電波干渉が発生しないことを保証するものではありません。

この機器がラジオやテレビの受信に有害な電波干渉を引き起こし、機器の電源のオン/オフ操作によってそのことが確認できる場合、以下の 1 つ以上の方法を用いて、お客様ご自身で電波障害の解決を試みることをお勧めします。

- 受信アンテナの方向または場所を変えてください。
- 本機器と受信機の距離を離してください。
- 受信機が接続されているものとは別の回路のコンセントに本機器を接続してください。
- 販売店またはラジオやテレビの専門技術者に相談してください。

ユーザーへの通告 (FCC)

次の条件により、この機器は FCC 規則パート 15 に準拠しています。

- この機器は有害な干渉を発生しません。
- この機器は、不適切な動作の原因となり得る干渉も含め、受信したあらゆる干渉の影響を受けません。
- Motorola Solutions による明示的な承認なくして本機器に変更または改変を加えた場合、本機器を操作するためのユーザーの権限が無効になることがあります。

知的財産および規制に関するご注意

著作権

本書に記載されている Motorola Solutions 製品には、著作権取得済み Motorola Solutions コンピュータプログラムが含まれている場合があります。米国およびその他諸国の法律で、著作権取得済みコンピュータプログラムの一定の独占権が Motorola Solutions のために保護されています。従って、本書で説明される Motorola Solutions 製品に含まれるいかなる著作権取得済み Motorola Solutions コンピュータプログラムも、Motorola Solutions からの書面による明示的な許可なしに、いかなる方法においても複製または再生してはなりません。

本書のいかなる部分についても、いかなる形式であろうと、いかなる手段によっても、Motorola Solutions, Inc. からの事前の書面による許可なしに複製、伝送、情報検索システムへの格納、あらゆる言語への翻訳、コンピュータ言語への変換をしてはいけません。

商標

MOTOROLA、MOTO、MOTOROLA SOLUTIONS、および Stylized M ロゴは、Motorola Trademark Holdings, LLC の商標または登録商標であり、ライセンスの下で使用されます。Google、Android、Google Play、YouTube、およびその他の商標は、Google LLC の商標です。その他のすべての商標は、該当する各所有者が権利を有しています。

ライセンスの権利

Motorola Solutions 製品の購入は、直接的あるいは黙示的、禁反言的、またはその他の方法によって、Motorola Solutions の著作権、特許または特許申請の対象となる一切のライセンスを付与するものとはみなされないものとします。ただし、製品の販売において法の運用によって生ずる通常の非独占的、ロイヤルティ不要の使用ライセンスについては、この限りではありません。

オープン ソース コンテンツ

この製品には、ライセンスの下に使用されるオープン ソース ソフトウェアが含まれている場合があります。オープン ソースの法的通知および帰属の内容については、製品のインストール メディアを参照してください。

欧州連合 (EU) の電気電子廃棄物 (WEEE) 指令



■ 欧州連合の WEEE 指令では、EU 諸国に販売される製品 (場合によってはパッケージ) にゴミ箱への投入禁止ラベルを貼ることを要求しています。

WEEE 指令で規定されるとおり、このゴミ箱への投入禁止ラベルは、EU 諸国の顧客とエンドユーザーが、電気および電子機器またはアクセサリを生活廃棄物として廃棄してはならないことを意味します。

EU 諸国の顧客またはエンドユーザーは、自国の廃棄物収集システムについて、地元の機器販売代理店またはサービス センターに問い合わせる必要があります。

免責条項

一部のシステムに対して、このマニュアルで説明する機能、設備、性能が適用されない、またはライセンスされない場合があります。また、モバイル サブスクリバ ユニットの特性や特定のパラメータの設定に依存する場合があります。詳細については、Motorola Solutions の担当者にご確認ください。

© 2021 Motorola Solutions, Inc. All Rights Reserved

重要な安全情報

携帯型業務用無線機の電磁波エネルギー被曝および製品の安全性に関するガイド



注意:

この無線機は業務用の利用に限定されています。本無線機をご使用になる前に、『ミッション クリティカルな機器に関する電磁波エネルギー被曝および製品安全性ガイド』をよくお読みください。安全にお使いいただくための取り扱い方法と、電磁波エネルギーについての重要な説明が記載されています。また、電磁波エネルギー被曝限度についての該当基準および法規制に対する適合情報も記載されています。

このデバイスは、5150 ~ 5350MHz の周波数範囲で動作している場合のみ屋内使用に制限されています。ただし、5.2GHz 高出力データ通信システムのベース ステーションまたはリレー ステーションでの送信は除きます。

	AT	BE	BG	HR	CY	CZ	DK
	EE	FI	FR	DE	EL	HU	IE
	IT	LV	LT	LU	MT	NL	PL
	PT	RO	SK	SI	ES	SE	UK

最初にお読みください

このユーザー ガイドでは、お住まいの地域で提供される無線機モデルの基本操作について説明します。

このマニュアルで使用されている表記

本書のテキスト全体を通じて、警告、注意、および注が使用されています。これらの表記は、安全上の危険が存在すること、および注意を払うまたは注意する必要があることを強調するために使用されています。



警告：注意して守らないと負傷や死亡につながる可能性のある操作手順、慣行、状態など。



注意：注意して守らないと装置が損傷する可能性のある操作手順、慣行、状態など。



注：特に重要な操作手順、慣行、状態など。

特記事項

このガイドでは、次の特記事項を使用して特定の情報や項目を強調します。

表 1：特記事項

例	説明
Menu キーまたは PTT ボタン	太字は、キー、ボタン、またはソフト メニュー項目の名前を示します。
無線機に Bluetooth On と表示されます。	タイプライター文字で表された語句は、MMI 文字列または無線機に表示されるメッセージを示します。
<i><required ID></i>	クーリエ、太字、斜体、および山形括弧は、ユーザーの入力を示します。
[Setup] → [Tone] → [All Tones]	太字の語とその間の矢印は、メニュー項目のナビゲーション構造を示します。

機能およびサービスの可用性

ディーラーや管理者が、特定のニーズのために無線機をカスタマイズしている可能性もあります。



注：お使いの無線機では、マニュアルのすべての機能が使用できるわけではありません。詳細については、販売店または管理者にお問い合わせください。

以下については、ディーラーまたはシステム管理者にお問い合わせください。

- 各ボタンの機能は何か
- 自分のニーズに対応するオプションのアクセサリはどれか
- 効果的に通信するには、無線機をどのように使用すれば良いか
- 無線機を長く使用するための保守手段は何か

ソフトウェア バージョン

以下のセクションで説明されているすべての機能が、ソフトウェア バージョン **R01.02.02** 以降でサポートされます。

詳細については、販売店または管理者にお問い合わせください。

限定保証

MOTOROLA SOLUTIONS 通信製品

I. この保証の対象と期間:

Motorola Solutions, Inc. (「Motorola Solutions」) は、以下に挙げる Motorola Solutions 製造の通信製品 (「製品」) を、以下に規定されたとおり、購入日から一定期間、通常の使用およびサービスで発生する製造上の不具合に対して保証します。

携帯型無線機	1 年間
製品アクセサリ	1 年間

この保証に従って保証期間内の返品が発生した場合、Motorola Solutions はその自由裁量により、無償で製品の修理 (新品または再生部品を使用)、製品の交換 (新品または再生製品)、または製品の購入価格での返金を行います。交換した部品またはボードは、元の該当保証期間から差し引いて保証されます。製品の交換済み部品はすべて Motorola Solutions の所有となります。

この明示的な限定保証は、購入したエンドユーザー本人に対して Motorola Solutions が適用するものであり、第三者への譲渡または移転はできません。Motorola Solutions が製造した製品に対する保証は、これがすべてです。Motorola Solutions は、その権限を持つ Motorola Solutions の責任者が書面に記載して署名した場合を除き、この保証に対する追記や変更について、一切の義務または責任を負いません。

Motorola Solutions と購入したエンドユーザー本人との間で別途契約が発生した場合を除き、Motorola Solutions は製品の設置、保守、またはサービスを保証しません。

Motorola Solutions は、Motorola Solutions が提供したもの以外の、製品に付属し使用される周辺機器または製品の周辺機器の操作については、いかなる責任も負いません。このような機器はすべてのこの保証の適用範囲外となります。本製品が使用されるシステムにはそれぞれ独自性があるため、Motorola Solutions は、本保証の下で稼働しているシステム全体としての領域、範囲、または運用に対する責任を負わないものとします。

II. 全般的な規定

この保証は、製品に関する Motorola Solutions のすべての責任を規定します。Motorola Solutions の選択で行われる修理、交換、購入代金の払い戻しは、排他的な救済策です。この保証は、その他すべての明示的な保証の代替となるものです。商品性および特定の目的への適合性の保証、およびそれらに限定されない暗黙的な保証は、この限定保証の期間内に限定されます。いかなる場合も、MOTOROLA SOLUTIONS は、製品を使用できないことによる損失、時間的損失、不都合、経済的損失、利益または資本の損失、または製品の使用または製品を使用できないことに起因する、その他の付随的損害、特別損害、もしくは結果的損害について、法律で許される最大限の範囲において、製品の購入価格を超える損害について責任を負いません。

III. 州法の権利:

州によっては、偶発的または付随的損失の除外または制限、または暗黙的保証の期間の制限を認めていない場合があるため、上記の制限または除外は適用されない場合があります。

この保証は特定の法的権利と、州によって異なるその他の権利を付与するものです。

IV.保証サービスを受ける方法

保証サービスを受けるには、購入の証明 (購入の日付と購入品目のシリアル番号のあるもの) を提示し、送料または保険料の前払いを行ったうえで、認可された保証サービス窓口にて製品を送付する必要があります。保証サービスは、認可された保証サービス窓口の1つを通じて Motorola Solutions によって提供されます。購入者が製品を購入した会社 (ディーラー、または通信サービス プロバイダなど) に最初に連絡すると、保証サービスを滞りなく受けられます。また、Motorola Solutions (1-800-927-2744) に電話にてご依頼いただくこともできます。

V. 本保証の対象とならないもの

- 1 正常かつ通常以外の方法で本製品を使用した結果生じた欠陥または損害。
- 2 誤用、事故、水、または不注意の結果生じた欠陥または損害。
- 3 不適切なテスト、操作、保守、設置、変更、改変、または調節の結果生じた欠陥または損害。
- 4 材質または製造上の欠陥に直接起因しないアンテナの破損または損傷。
- 5 本製品の性能に悪影響を及ぼす、または保証請求内容を検証するために Motorola Solutions が実施する本製品の標準保証検査およびテストの妨げとなるような、無許可の改変、分解、または修理 (Motorola Solutions 以外が提供した機器を本製品に追加することを含むがこれに限定されない) が行われた製品。
- 6 シリアル番号が消されているか判読できない製品。
- 7 次の条件に該当する充電式バッテリー。
 - セルのバッテリー カバー上のシールが破損しているか、不正な変更の証拠が見られる場合。
 - 破損または欠陥が、指定された製品以外の機器またはサービスでバッテリーを充電または使用したことにより生じた場合。
- 8 修理窓口までの運送費。
- 9 製品のソフトウェア/ファームウェアの不法または承認されていない改造により、Motorola Solutions が最初に製品を出荷した時点では準拠していた Motorola Solutions の公開仕様または FCC 認定ラベルのとおり機能しなくなった場合。
- 10 本製品の動作に影響を与えない、製品表面に付いた傷または他の表面的な損傷。
- 11 正常かつ通常の傷や磨耗。

VI.特許およびソフトウェアに関する条件

Motorola Solutions は、本製品または部品が米国特許権を侵害しているという請求に基づく範囲において、エンド ユーザーである購入者に対するいかなる訴訟でも、自ら費用を負担して抗弁します。また、Motorola Solutions は、そのような請求に基づく訴訟でエンド ユーザーである購入者に最終的に裁定された費用および損害賠償金を支払いますが、このような抗弁および支払いには、次のような条件が課されます。

- 1 該当する購入者が、該当する請求通知を書面で速やかに Motorola Solutions に通知すること。
- 2 Motorola Solutions が、そのような訴訟の弁護、および解決または和解のためのすべての交渉を独占的に管理すること。
- 3 本製品または部品が、米国特許権侵害の請求の対象となる場合、または Motorola Solutions がその可能性があるとして判断した場合、該当する購入者は、Motorola Solutions が、自由裁量により自ら費用を負担して、本製品または部品を使用し続ける権利を購入者のために獲得すること、本製品または部品を交換または修正して特許権侵害を解消すること、または本製品または部品の減価償却を購入者に対して認め、その返却を受け入れることを Motorola Solutions に許可すること。減価は、Motorola Solutions が規定する製品または部品の寿命年数に応じた金額となります。

Motorola Solutions は、Motorola Solutions が提供するものでないソフトウェア、装置、または機器とともに提供される製品または部品の組み合わせに基づく特許侵害の申立について、責任を負いません。また、Motorola Solutions は、製品に関連して添付または使用される、Motorola Solutions が提供するものでない周辺機器またはソフトウェアの使用について、一切の責任を負いません。上記の記載は、関連する製品または部品による特許の侵害に関する Motorola Solutions の全体的な責任について規定するものです。

米国およびその他の国の法律では、Motorola Solutions に対し、著作権で保護された Motorola Solutions 製ソフトウェアに関する一定の独占権を認めています。これには、該当する Motorola Solutions 製ソフトウェアを複製および配布する独占権などがあります。Motorola Solutions ソフトウェアは、ソフトウェアが本来同梱されている製品のみで使用できるものです。当該製品のソフトウェアは、あらゆる手段による交換、複製、配布、改変、またはその派生物を作成するための使用を禁じられています。Motorola Solutions ソフトウェアの改変、変更、複製、配布またはリバース エンジニアリングを含み、それらに限定されないその他の使用、または Motorola Solutions ソフトウェアの権利の行使は、禁止されています。Motorola Solutions の特許権または著作権のもとで、黙示的、禁反言的、またはその他の方法によって、ライセンスが付与されることはありません。

VII. 準拠法

本保証は米国イリノイ州の法律に準拠します。

章 1

無線機のお手入れ

このセクションでは、無線機の基本的な使用上のご注意について説明します。

表 2: IP 仕様

IP 仕様	説明
IP68	無線機は、水深 2 メートルで 2 時間耐え、水滴、雪、汚れ、グリース、その他の表面の汚れなどの悪条件に耐えます。

- 無線機が水没した場合は、無線機を振ってスピーカ グリルやマイク ポート内に入り込んでいる可能性のある水を除去してください。水が入り込むと、音声が悪化することがあります。
- 無線機のバッテリーの接触面が水に濡れた場合は、バッテリーを無線機に接続する前に、無線機およびバッテリーのバッテリー接触面をクリーニングして乾かしてください。水が残ると、無線機がショートすることがあります。
- 無線機が腐食性物質 (たとえば、塩水) に浸かった場合は、無線機およびバッテリーをきれいな水ですすいでから無線機およびバッテリーを乾かしてください。
- 無線機の外面をクリーニングするには、低刺激性の食器用洗剤の希釈液と真水 (たとえば、3 リットルの水に大さじ 1 杯の洗剤) を使用してください。
- バッテリー接触面の下に無線機シャーシにあるベント (穴) を突かないでください。このベントには、無線機内部の圧力を均等化する働きがあります。ベントを突くと無線機へのリーク パスが生じ、無線機の防水性が損なわれることがあります。
- ベントを塞いだり、覆ったりしないでください。ラベルも貼らないでください。
- 油性物質がベントに接触しないようにしてください。
- 無線機は最深 2 メートル、最長 120 分の防水性能を備えています。最大限度を超えると、無線機が損傷するおそれがあります。

章 2

無線機の概要

図 1 : 正面図と背面図



表 3 : 無線機の概要

番号	名前	説明
1	固定アンテナ	送受信時に必要とされる RF 増幅を提供します。
2	前面カメラ	写真を撮影できます。
3	デジタル マイク	PTT または音声操作がアクティブのときに音声を送信できます。
4	タッチ スクリーン	無線機のディスプレイ画面。
5	アクセサリ コネクタ	アクセサリを無線機に接続します。
6	USB 充電ポート	充電用。
7	戻るボタン	前の画面に戻るか、アプリケーション ウィンドウを終了できます。
8	ホーム ボタン	ホーム画面に戻ることができます。
9	概要ボタン	無線機で現在アクティブなアプリケーションのリストを表示できます。
10	デジタル マイク	PTT または音声操作がアクティブのときに音声を送信できます。

番号	名前	説明
11	スピーカ	無線機によって生成されるすべてのトーンおよび音声を出力します (キーパッドのトーンや音声オーディオなどの機能)。
12	背面のカメラ	写真、ビデオを撮影したり、QR コードをスキャンしたりすることができます。
13	LED フラッシュ	フラッシュ ライト機能を提供します。
14	バッテリー ラッチ	無線機からバッテリーをロックまたはロック解除できません。
15	プッシュアウトーク (PTT) ボタン	音声操作を実行できます。
16	バッテリー	無線機に電源を供給します。
17	3 ドット プログラム可能機能ボタン	割り当て可能な無線機機能のプログラム可能ボタン。
18	1 ドット プログラム可能機能ボタン	割り当て可能な無線機機能のプログラム可能ボタン。
19	ウェイク ボタン/2 ドット プログラム可能機能ボタン	無線機の画面をウェイクアップできます/割り当て可能な無線機機能のプログラム可能ボタン (長押し)
20	充電端子	バッテリーの充電ポイント。

図 2: 上面図



表 4: 無線機の概要

番号	名前	説明
1	オン/オフ/音量ノブ	無線機をオンまたはオフにして、音量を調整します。
2	LED インジケータ	青、赤、および緑の発光ダイオードが動作ステータスを示します。
3	チャンネル ロッカー	チャンネルを選択します。
4	緊急ボタン	緊急操作をオンまたはオフにします。
5	デジタル マイク	PTT または音声操作がアクティブのときに音声を送信できます。

2.1

プログラム可能ボタンの設定

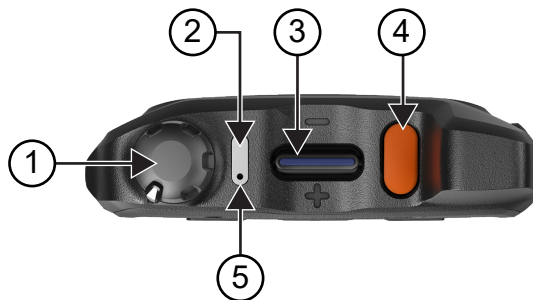
プログラム可能ボタンは、押すか押し続けることでさまざまなアクションを実行するように設定できます。



注：プログラム可能ボタンは、次のようにデフォルトのアクションに割り当てられています。

- 押して通信に応答するか、通信を終了します。
- 長押しするとホーム画面に戻ります。

手順:

- 1 上にスワイプし、 **[Settings]** → **[Programmable buttons]** の順にタップします。
- 2 次のオプションのいずれかを選択します。
 - プログラム可能ボタン -1- 短押し
 - プログラム可能ボタン -1- 長押し
 - プログラム可能ボタン -2- 長押し
 - プログラム可能ボタン -3- 短押し
 - **[プログラム可能ボタン -3- 長押し]**
- 3 表示されたリストから、希望するアクションをタップします。
 - デフォルト
 - 明るさを上げる
 - 明るさを下げる
 - カメラ
 - 着信通信 (通信の承諾/終了)(プログラム可能ボタン - 1 - 短押し専用)
 - 着信通信 (着信音消音)(プログラム可能ボタン - 1 - 長押し専用)
 - メディア
 - バーコード
 - **Voice Control** (米国のみ) (プログラム可能ボタン - 3 - 長押し専用)

章 3

はじめに

「はじめに」では、無線機を使用する前の準備の手順について説明します。

3.1

SD カードの挿入

手順:

- 1 SD カード ドアを持ち上げます。

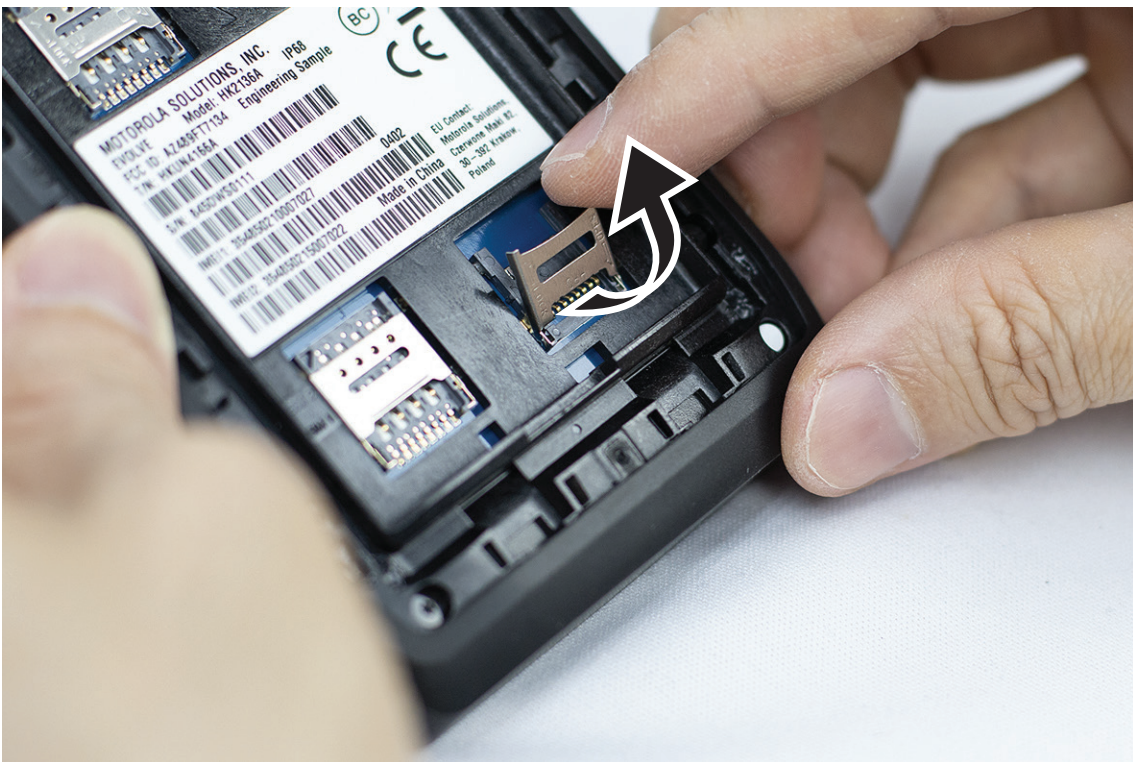

- 2 SD カードを接点に配置します。

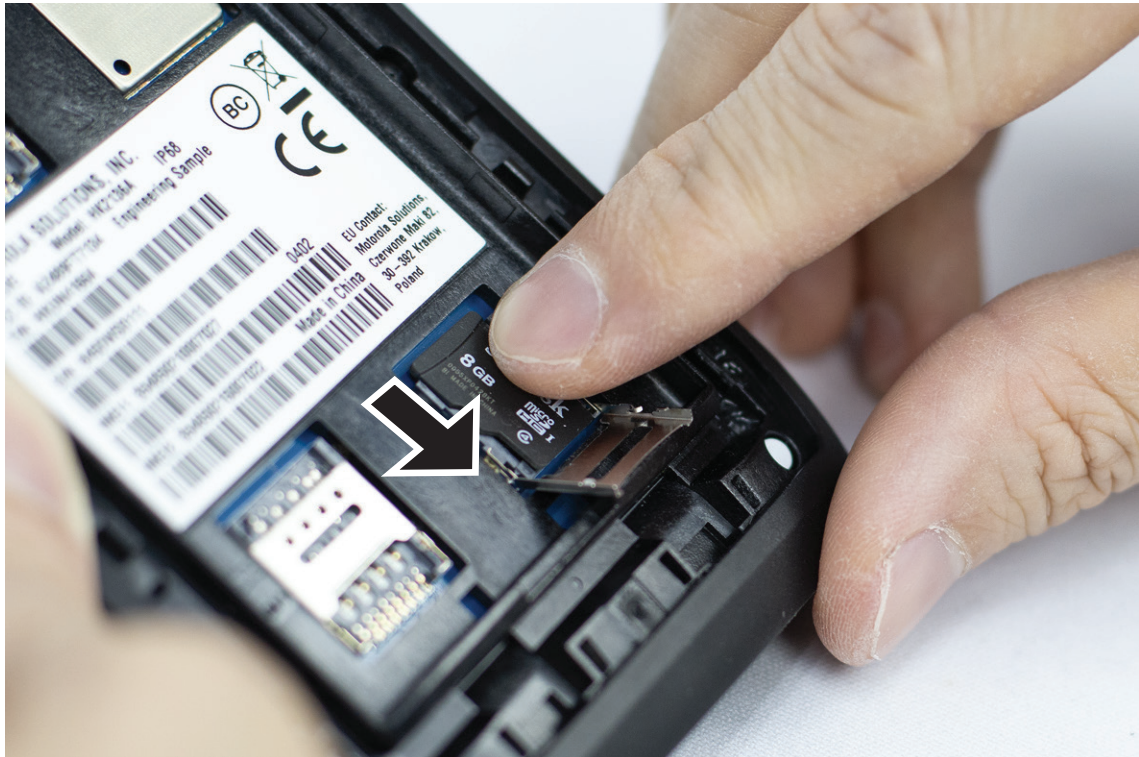

3 SD カード カバーを閉じます。

3.2

SIM カードの挿入

無線機には 2 つの SIM カード スロットがあります。

手順:

1 SIM カード ドアを持ち上げます。



2 SIM カードを連絡先に置きます。

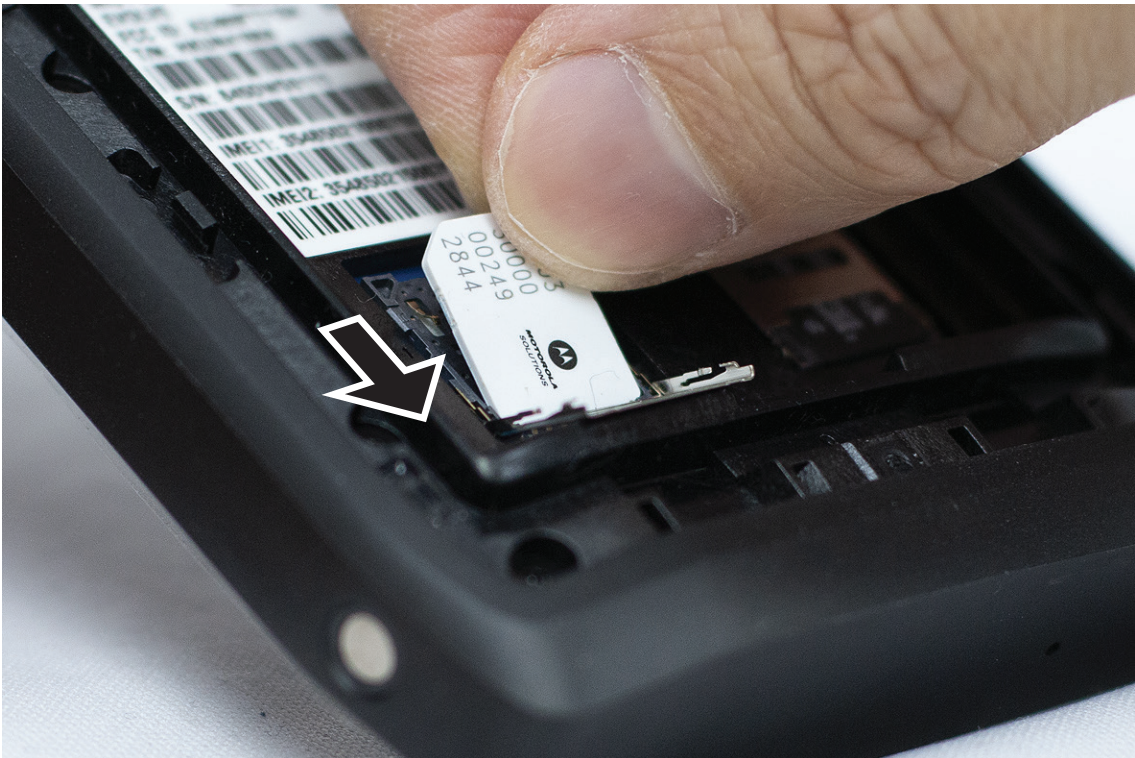

3 SIM カード カバーを閉じます。

3.3

バッテリーの取り付けまたは取り外し



警告:

本質安全 (IS) 無線機の場合、非 IS または未承認のバッテリーを無線機に挿入すると、警告メッセージが表示されます。

適切でないタイプのバッテリーと交換すると、爆発のおそれがあります。

電池パックの取り付け

手順:

- 1 無線機の裏側のレールとバッテリーを合わせます。



- 2 ラッチが収まるまでバッテリーを下に押しします。

バッテリーの取り外し

手順:

無線機の裏側からバッテリーを取り出します。

3.4

無線機の充電

手順:

充電するには、USB ケーブルを無線機と USB ポートに接続します。

3.5

無線機の電源のオン/オフ

無線機の電源のオン

前提条件:初めて使用する前に、バッテリーが完全に充電された状態であることを確認してください。

手順:

無線機の電源を入れるには、カチッという音が聞こえるまで、オン/オフ/音量 ノブを時計回りに回します。

無線機の電源のオフ

手順:

無線機の電源を切るには、カチッという音が聞こえるまで、オン/オフ/音量 ノブを反時計回りに回します。

3.6

音量の調節

この設定では、無線機と音声通話の音量のみを調整できます。

手順:

下記のオプションのどちらかを実行します。

- 音量を上げるには、オン/オフ/音量ノブを時計回りに回します。
- 音量を下げるには、オン/オフ/音量ノブを反時計回りに回します。

3.7

カメラ レンズ保護カバーの取り外し

手順:

カメラ レンズから保護フィルムを取り除きます。

3.8

タッチスクリーンのナビゲーション

表 5: タッチスクリーンの操作

操作	結果
タップ	タップして次の操作を実行できます。 <ul style="list-style-type: none">• 画面上の項目を選択する• 画面キーボードを使用して、文字や記号を入力する• 画面ボタンを押す

操作

結果



タップしたまま長押し

タップしたまま長押しして、次の操作を実行できます。

- ホーム画面上のアプリケーションをドラッグして、新しい場所に移動するか、削除する
- ホーム画面にアプリケーションのショートカットを作成する
- ホーム画面の空白領域で、タップしたまま長押ししてメニューを起動し、壁紙、ウィジェット、ホーム設定を選択する



スワイプ

画面上で指を上、下、左、または右に移動して、次の操作を実行できます。

- 画面のロックを解除する
- 別のホーム画面を表示する
- [Launcher] ウィンドウに追加のアプリケーション アイコンを表示する
- アプリケーションの画面についての詳細情報を表示する



ダブルタップ

Web ページ、マップ、または他の画面を 2 回タップして、ズームインやズームアウトを行います。



ピンチ

一部のアプリケーションでは、画面上に指を 2 本置いて指の間隔を狭めたり (ズームアウト)、放したり (ズームイン) して、ズームインとズームアウトができます。

操作

結果



3.9

ホルスタへのベルト クリップの取り付け

手順:

- 1 ベルト クリップをホルスタのスロットに合わせます。
- 2 ベルト クリップを下向きに押し、スライド面が平らになるようにします。
- 3 ベルトクリップを押したまま、カチッという音が聞こえるまで上にスライドさせます。

3.10

ホルスタへの無線機の挿入

手順:

- 1 無線機をホルスタ側に向けてスロットに入れます。
- 2 無線機をホルスタの方向に押し、所定の位置にロックします。

章 4

ホーム画面の概要

図 3 : ホーム画面



表 6 : ホーム画面の概要

番号	項目	説明
1	ステータスバー	ステータスアイコンと通知アイコンを表示します。
2	アプリケーションショートカット	目的のアプリケーションにすばやくアクセスできます。
3	Google 検索バー	Chrome を使用して Google 検索を実行するために使用するショートカットウィジェット。
4	アプリケーションフォルダ	複数のアプリケーションをフォルダにグループ化できます。

4.1

ステータス インジケータ

ステータス インジケータは、無線機で使用するアイコンおよび LED インジケータについて説明します。





4.1.1

ステータス アイコン

これらのアイコンはステータス バーに表示され、デバイス固有の情報やステータスを示します。



注: 次のアイコンが無線機に表示されていない場合は、無線機の  設定から有効にします。

アイコン	名前	説明
	バッテリー	無線機のバッテリー レベルを示します。バッテリー残量が 10% 以下になると、アイコンが点滅します。
	Bluetooth オン	点灯 – Bluetooth がオンで、Bluetooth 接続の準備ができています。 反転 – Bluetooth は外部 Bluetooth デバイスに接続されています。
	位置情報	位置情報が有効になり、その信号が使用可能になります。
	SIM なし	SIM カードが挿入されていないか、認識されていません。
 から  へ	LTE ネットワーク強度	無線機は LTE ネットワークに接続されています。バーの数は、LTE ネットワークの信号の強度を表します。
	LTE サービスなし	無線機が LTE ネットワークに接続されていません。
	データが無効	無線機は LTE ネットワークに接続されていますが、データは無効になっています。
	時間	現在の時刻を示します。
	WiFi	無線機が Wi-Fi ネットワークに接続されています。バーの数は、Wi-Fi ネットワークの信号の強度を表します。

4.1.2

LED 表示

LED インジケータは、無線機の操作ステータスを示します。

表 7: LED 表示

点灯状況	ステータス
青色の点滅	無線機は、次のいずれかの新しい通知を受信しています。 <ul style="list-style-type: none">• 新着ボイス メール• 新しい通知• 新着 SMS または MMS• 新着電子メール• 不在着信
赤色の点滅	バッテリー容量が 10% 以下になっています。
赤色でゆっくり点滅	バッテリーが無効です。
赤色の点灯	バッテリーは充電中です。
緑色の点滅	バッテリー容量が 90% です。
緑色の点灯	バッテリーは完全に充電されています。

章 5

基本機能

無線機では、次の基本機能を使用できます。

5.1

コンピュータからのファイルへのアクセス

手順:

- 1 Micro USB ケーブルを使用して、デバイスをコンピュータに接続します。
- 2 **[Status]** バーから画面を下にスワイプして、**[Notifications]** パネルを開きます。
- 3 **[Charging this device via USB]** ボタンをタップします。
- 4 [USB Preferences] 画面の [Use USB for] セクションで、次のいずれかのアクションを実行します。
 - MTP (Media Transfer Protocol) を使用して Windows または Mac にファイルを転送する場合は、**[File transfers]** を選択します。
 - USB テザリングを有効にする場合は、**[USB tethering]** を選択します。
 - MIDI 入力に無線を使用する場合は、**[MIDI]** を選択します。
 - MTP をサポートしていないコンピュータの写真やその他のファイルにアクセスする場合は、**[PTP]** を選択します。
 - USB を使用してデバイスを充電する場合は、**[No data transfer]** を選択します。

5.2

無線機の設定へのアクセス



手順:

- 1 無線機の設定にアクセスするには、下記の操作のどちらかを実行します。
 - ホーム画面から上にスワイプします。
 - 通知パネルを下にスワイプします。
- 2  **[Settings]** をタップします。

5.2.1

ホーム画面でのショートカットとしての無線機設定の作成

手順:

- 1  **[Settings]** を見つけます。
- 2  **[Settings]** を長押ししてホーム画面にドラッグします。

章 6

接続

無線機は、さまざまな種類の接続を介して他のデバイス、アクセサリ、またはネットワークに接続できます。

6.1

Bluetooth

Bluetooth 接続を介して、お使いの無線機と Bluetooth 対応アクセサリを連携できます。お使いの無線機では、Motorola Solutions 製と COTS (市販既製品) の両方の Bluetooth 対応アクセサリをサポートしています。

Bluetooth は、直線距離 10 メートル (32 フィート) の範囲内で動作します。これは、無線機と Bluetooth 対応アクセサリとの間に障害物が何もない場合の距離です。信頼性を高めるために、Motorola Solutions では無線機とアクセサリを離さないことをお勧めします。

受信不良地域では、音声とトーン両方が「不明瞭」または「割れて」聞こえるようになります。この問題を解決するには、無線機と Bluetooth 対応アクセサリを規定の 10 メートル以内に近づけて、明瞭な音声受信を再確立してください。無線機の Bluetooth 機能の最大出力は、10 メートル範囲で 2.5mW (4dBm) です。

Bluetooth 対応アクセサリの全機能の詳細については、個々の Bluetooth 対応アクセサリのユーザー マニュアルを参照してください。

6.1.1

Bluetooth モードのオン/オフの切り替え

Bluetooth モードをオンにする

手順:

下記の操作のどちらかを実行します。

- 通知パネルを下にスワイプし、**[Bluetooth]** をタップします。
-  **[Settings]** で、**[Connect devices]**→**[Connection preferences]**→**[Bluetooth]**→**[On]** の順にタップします。

Bluetooth モードをオフにする

手順:

下記の操作のどちらかを実行します。

- 通知パネルを下にスワイプし、**[Bluetooth]** をタップします。
-  **[Settings]** で、**[Connect devices]**→**[Connection preferences]**→**[Bluetooth]**→**[Off]** の順にタップします。

6.1.2

デバイスの詳細の表示

手順:

 **[Settings]** で **[Connected devices]** → <必要なデバイス> → **[View Details]** の順にタップします。

6.1.3

デバイス名の編集

手順:

 **[Settings]** で、**[Connected devices]** → <必要なデバイス> → **[Edit Name]** → <新しい名前> をタップします。

ディスプレイに [Device Name Saved] と表示されます。

6.1.4

デバイス名の削除

手順:

 **[Settings]** で **[Connected devices]** → <必要なデバイス> → **[Delete]** の順にタップします。

ディスプレイに [Device Deleted] と表示されます。

6.2

Wi-Fi 操作

Wi-Fi® は Wi-Fi Alliance® の登録商標です。無線機のファームウェア、コードプラグ、言語パックおよび音声アナウンスメントを更新するために、Wi-Fi ネットワークをセット アップして接続できます。

無線機は、次の Wi-Fi ネットワークをサポートしています。

WEP/WPA/WPA2/WPA3 パーソナル **Wi-Fi** ネットワーク

事前共有キー (パスワード) ベースの認証を使用します。事前共有キー/パスワードは、メニューまたは MDM を使用して入力できます。

WPA/WPA2/WPA3 エンタープライズ **Wi-Fi** ネットワーク

エンタープライズ ネットワーク向けに設計されており、RADIUS 認証サーバーが必要です。証明書ベースの認証が導入されていてクライアント証明書の検証が必要な場合は、無線機で証明書を事前設定しておく必要があります。

6.2.1

Wi-Fi のオン/オフの切り替え

Wi-Fi のオン

手順:

下記の操作のどちらかを実行します。

- 通知パネルを下にスワイプし、**[Wi-Fi]** をタップします。

-  **[Settings]** で **[Network & internet]**→**[Wi-Fi]**→**[On]** の順にタップします。

使用可能なネットワークのリストが無線機に表示されます。

Wi-Fi のオフ

手順:

下記の操作のどちらかを実行します。

- 通知パネルを下にスワイプし、**[Wi-Fi]** をタップします。
-  **[Settings]** で **[Network & internet]**→**[Wi-Fi]**→**[Off]** の順にタップします。

6.2.2

Wi-Fi ホットスポットの設定

前提条件:デバイスがインターネットに接続していることを確認します。

手順:

- 1 ホーム画面を上からスワイプし、 **[Settings]** をタップします。
- 2 以下の操作を実行して、Wi-Fi ホットスポットをオンにします。
 - a **[Network & internet]**→**[Hotspot & tethering]**→**[Wi-Fi hotspot]**→**[On]** の順にタップします。
- 3 次の操作を実行して、Wi-Fi ホットスポットを設定します。
 - a ホットスポット名を変更するには、**[Hotspot name]**→<新しい名前>→**[OK]** の順にタップします。
 - b セキュリティ設定を調整するには、**[Security]**→<目的の設定> の順にタップします。
 - c ホットスポットのパスワードを変更するには、**[Hotspot name]**→<新しいパスワード>→**[OK]** の順にタップします。

 注: **[Security]** フィールドで **[None]** を選択した場合、ホットスポットのパスワードは要求されません。
 - d ホットスポットを自動的にオフにするには、**[Advanced]**→**[Off]** の順にタップします。
 - e AP 帯域を調整するには、**[Advanced]**→**[AP Band]**→<必要な設定>の順にタップします。

-  注: SIM カードがない場合、無線機は 2.4 GHz 帯域のみをサポートします。

6.3

位置情報

全地球測位システム (GNSS) は、グローバルポジショニングシステム (GPS)、全地球測位システム (GLONASS)、北斗衛星導航システムおよび Galileo からの情報を統合して、無線機のおおよその地理的位置を判断します。

6.3.1

位置のオン オフの切り替え

位置情報のオン

手順:

下記の操作のどちらかを実行します。

- 通知パネルを下にスワイプし、**[Location]** をタップします。
-  **[Settings]** で **[Location]**→**[Use Location]**→**[On]** の順にタップします。

位置情報のオフ

手順:

下記の操作のどちらかを実行します。

- 通知パネルを下にスワイプし、**[Location]** をタップします。
-  **[Settings]** で **[Location]**→**[Use Location]**→**[Off]** の順にタップします。

6.4

機内モード

機内モードでは、無線周波数信号の伝送と携帯電話サービスを介した無線機の通信機能が無効になります。機内モードを有効にすると、Bluetooth と Wi-Fi 接続が自動的にオフになります。



注: 機内モード中に、Bluetooth、GPS、Wi-Fi 接続を手動でオンにできます。

機内モードになっているときには、プッシュトゥーク (PTT) サービスとの接続が切断されます。

次の状況が発生します。

- PTT 通話、携帯電話通話、およびメッセージを受信できません。
- 他のユーザーからのアラートも受信できません。
- 他のユーザーの PTT 連絡先リストにはオフラインと表示され、あなたに電話をかけたりアラートを送信したりすることはできません。

6.4.1

機内モードの開始

手順:

下記の操作のどちらかを実行します。

- 通知パネルを下にスワイプし、**[Airplane Mode]** をタップします。

-  [Settings] で [Network & internet]→[Airplane Mode]→[On] の順にタップします。

無線機の [Status] バーに機内モード アイコンが表示されます。

章 7

WAVE™ アプリケーション

このアプリケーションは、ボタンを押すだけで瞬時に通信を行うことができます。
詳細については、「<https://waveoncloud.com/Home/Help>」を参照してください。

表 8: WAVE アプリケーションの機能

機能	説明
アラート	<ul style="list-style-type: none">インスタント パーソナル アラート (IPA) – コールバックを要求しているユーザーにメッセージを送信できます。不在着信アラート (MCA) - 着信した PTT 通話に出られなかった場合に通知されます。
ブロードキャスト グループ通話	特定のグループ メンバーが優先度の高い一方通話を行えるようにします。
連絡先とグループの管理	管理者が PTT の連絡先とグループを一元管理できるようにします。  注: アプリケーションでは、グループ (group) はグループ (Talkgroup) とも呼ばれます。
お気に入り	お気に入りのリストを管理して、連絡先やグループに即座にアクセスできます。
統合セキュア メッセージング	セキュア テキスト メッセージ、マルチメディア コンテンツおよび位置情報を他の PTT ユーザーと送受信できます。
位置追跡	スーパーバイザがグループ メンバーの位置を追跡できるようにします。
個人およびグループへの PTT 通話	ボタンを 1 つ押すだけで、1 人または複数の人と即座に通信が可能です。
リアルタイム プレゼンス	<ul style="list-style-type: none">発信する前に、連絡先が利用可能で、着信を受けられる状態かどうかを確認できます。自分の連絡先に対して、PTT 発信を受けるかどうかを表示します。
スーパーバイザによるオーバーライド	スーパーバイザは、他の人が話している間でも、グループ通話中にいつでもフロアを取得して発言できます。
優先度のあるグループ スキャン	<ul style="list-style-type: none">加入者の電話で、企業のグループ リストをスキャンして通話できるようにします。グループ コールの優先度が高い方が優先されます。

機能	説明
WiFi	Wi-Fi 接続を使用して PTT を使用できます。

7.1

WAVE アプリケーションへのログイン

手順:

-  [WAVE] アイコンをタップします。
- [Yes] をタップしてログインします。



注: 初回ログイン時にアクティベーション コードが要求された場合は、詳細についてディーラーまたは管理者にお問い合わせください。

7.2

WAVE アプリケーションからのログアウト

手順:

WAVE アプリケーションから、 [Menu]→[Settings]→[Logout]→[Yes] に移動します。

7.3

WAVE アプリケーションの概要

図 4: WAVE アプリケーションの概要



表 9: WAVE アプリケーションの概要

ラベル	名前	説明
1	メニュー	<p>メニュー オプションには次のものがあります。</p> <ul style="list-style-type: none"> • Status • 履歴 • 連絡先 • Map • お気に入り • Channels/Zones • Talkgroup Scan • Tones • Use Wi-Fi • Ambient Listening (設定されている場合) • Settings • Tutorial • About

ラベル	名前	説明
2	履歴	<ul style="list-style-type: none"> このタブには、通話、連絡先、グループ、アラート、およびメッセージのすべての会話履歴が表示されます。 履歴の表示、折り返し電話の発信、メッセージの表示が可能です。また、連絡先の追加、履歴やメッセージの削除、特定の連絡先やグループへのメッセージ転送も可能です。
3	PTT	電話をかけることができます。
4	連絡先	PTT 連絡先が表示されます。ここではまた、連絡先の検索、PTT 通話の開始、アラートの送信も可能です。
5	チャンネルとゾーン	使用可能なチャンネルとゾーンを表示します。必要なチャンネルとゾーンを選択できます。
6	グループ名	現在のグループ名を表示します。
7	左矢印	前のグループに移動します。
8	ゾーン	現在のゾーンを表示します。
9	メッセージ	現在のグループ通話を表示します。
10	位置情報	現在地を表示します。
11	カメラ	写真を撮影したり、ギャラリーでファイルを選択したりすることができます。
12	ビデオ	ビデオを撮影できます。
13	緊急	緊急事態を開始できます。
14	右矢印	次のグループに移動します。
15	スピーカ オン	スピーカのオンとオフを切り替えることができます。
16	通話音量	[Call Volume] メニューにアクセスできます。
17	スキャン リスト優先度なし	スキャン リストに優先度がないことを示します。
18	お気に入り	<ul style="list-style-type: none"> お気に入りの PTT 連絡先とグループを表示します。 お気に入りに対して、PTT 通話をすばやく発信できます。
19	アプリのロック	WAVE アプリがロックされている場合、[App Lock] をタップしてロックを解除するまで、アプリを使用できません。

7.4

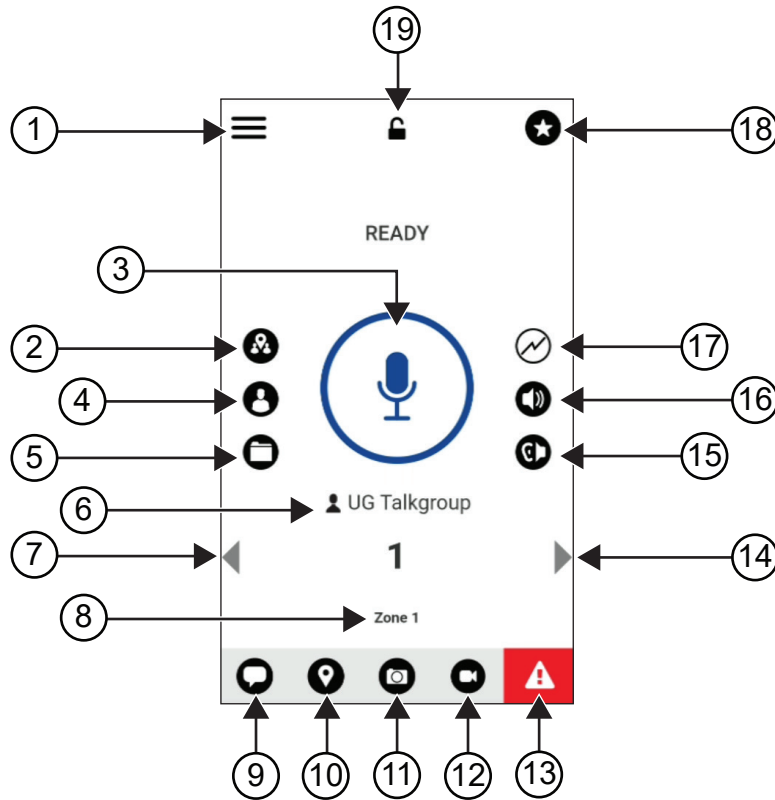
プッシュトゥトーク ボタン

プッシュトゥトーク (PTT) ボタンを使用して、携帯データネットワークまたは Wi-Fi ネットワーク経由で WAVE アプリケーションにアクセスできます。



注: Wi-Fi の可用性によっては、無線機が自動的に携帯電話データ ネットワークと Wi-Fi ネットワークを切り替える場合があります。

無線機には 2 種類の PTT オプションが用意されており、どちらか 1 つを使用して PTT サービスへの通話を開始できます。

表 10 : PTT オプションのタイプ

PTT オプション	説明
外部 PTT ボタン	PTT ボタンまたは PTT ボタン付きのアクセサリを使用して、WAVE アプリケーションにアクセスできます。
画面上の PTT ボタン	WAVE アプリケーションで通話を開始するときには、画面上の PTT ボタンを長押しします。

章 8

グループ

グループ (TG) は、相互の連絡を容易にするために使用されます。グループ内のメンバーと通信するために、WAVE アプリケーションの TG のリストから TG を選択できます。

無線機では、最大 96 の TG を使用できます。TG あたりの最大メンバー数は 250 です。

8.1

グループの表示

グループはメイン画面で 1 ～ 8 の位置に割り当てられます。

手順:

左矢印または右矢印を選択します。

図 5 : グループ表示

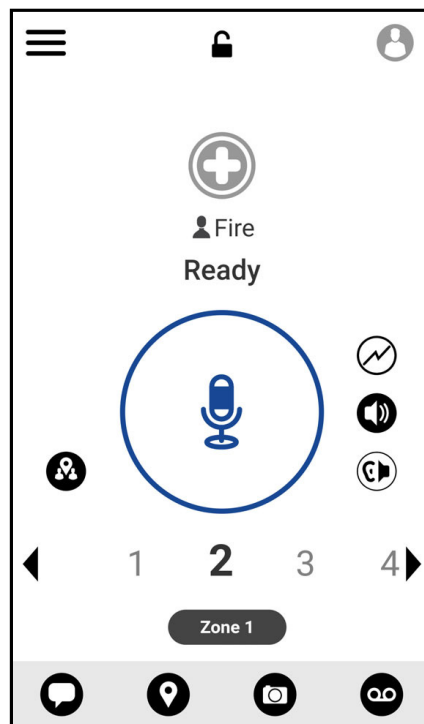

8.2

チャンネルとゾーン

ゾーンは、チャンネルを論理グループに分類するために使用されます。

ゾーンには、チャンネル番号に割り当てられたグループが含まれます。各グループは、1 つのチャンネルとゾーンに割り当てられます。

8.2.1

チャンネルとゾーンの表示

手順:

 [Menu] → [Channels/Zones] の順にタップします。

8.3

エリアベースのグループ

無線機が、ある地域に入ると、そのジオフェンスのグループ エリアの通知を受信して表示できます。

地理的エリアに入ると、グループが共有され、チャンネル リストの一番上に表示されます。グループ内で PTT 通話とメッセージを使用できます。

エリアベースのグループ通話は、それがアクティブで、かつユーザーが選択したグループの通話がアクティブでないときに受信されます。

エリア グループを抜けるときに通信中の場合、通信は終了せず続行されます。通信が終了したとき、無線機はエリア グループから外れます。

8.4

グループの詳細の表示

手順:

- 1 WAVE アプリケーションから [Channel/Zones] に移動します。
- 2 グループの詳細を表示するには、目的のグループをタップしたまま長押しし、[Details] をタップします。

章 9

連絡先

連絡先アプリケーションを使用して、電話番号やその他のデータを管理することができます。
WAVE アプリケーションでは、次の 2 種類の連絡先を使用できます。

表 11 : 連絡先のタイプ





連絡先	許可される最大連絡先数	説明
管理者が管理する連絡先	1000	この連絡先は管理者によって管理され、編集または WAVE アプリケーションから削除することはできません。
個人の連絡先	300	この連絡先は、WAVE アプリケーションから作成されます。連絡先を PTT アプリケーションにインポートすることもできます。このグループが管理者によって制限されている場合、連絡先を作成することはできません。

9.1

新規連絡先の追加

手順:

- 1 下記の操作のどちらかを実行します。

オプション	アクション
WAVE アプリケーションへの新しい連絡先の追加	<ol style="list-style-type: none"> WAVE アプリケーションから  [Menu]→[Contacts] に移動します。  [New PTT Contact] をタップします。 <名前>、<色>、<電話番号>を入力します。  をタップして確認します。
WAVE アプリケーションへの連絡先のインポート	<ol style="list-style-type: none"> WAVE アプリケーションから  [Menu]→[Contacts] に移動します。  →[Import PTT Contact] をタップします。 <必要な連絡先>を選択します。

オプション	アクション
	d  をタップして確認します。



注:  **[Favourite]** をタップして連絡先をお気に入りに追加することができます。

章 10

通話のタイプ

選択する通話のタイプに応じて、WAVE アプリケーションを使用してコールを発信する方法がいくつかあります。



注：通話しようとしている相手のプレゼンス ステータスが [Offline] の場合は、連絡先が利用できないことを示すエラー メッセージが表示されます。

無線機で使用できる通話は次のとおりです。

表 12：通話のタイプ



通話	説明
個別通信	1 台の無線機から別の 1 台の無線機への通信。
グループ通信	ユーザーのグループへの通信。相互に通信するには、無線機がグループのメンバーとして設定されている必要があります。
クイック グループ通話	クイック グループ通話では、最大 9 件の連絡先を手動で選択して一時的なグループに追加できます。
ブロードキャスト グループ通話	<ul style="list-style-type: none"> ある無線機からチャンネルの各無線機への通信。 注意を十分に促す必要がある重要な通知に使用されます。 ブロードキャスト通信に応答または拒否することはできません。

10.1

発信する

手順:

- 1 下記の操作のどちらかを実行します。

オプション	アクション
WAVE アプリケーションからの個別通話の発信	<ol style="list-style-type: none"> WAVE アプリケーションから  [Menu]→[Contacts] に移動します。 <必要な連絡先>を選択します。
PTT アプリケーションからのグループ通話の発信	<ol style="list-style-type: none"> WAVE アプリケーションで、 [Contacts] をタップします。 <必要なグループ>を選択します。
PTT アプリケーションからのクイック グループ通話の発信	<ol style="list-style-type: none"> WAVE アプリケーションで、 [Contacts] をタップします。

オプション	アクション
	b <必要な連絡先>→  [In-Call Add Participant]→<選択した連絡先>の順に選択します。

- 2 呼び出すには、**PTT** ボタンを押し続けます。
- 3 通話を終了するには、 **[End Call]** をタップします。

10.2 通話着信

通話を受信すると、無線機に着信通話画面が表示され、着信通話のミュートが解除されます。

手順:

下記の操作のどちらかを実行します。

- 応答するには、**PTT** ボタンを押し続けます。
- 通話を終了するには、 **[End Call]** をタップします。

章 11

緊急モード

緊急通話とアラートを使用して、連絡先またはグループに緊急を宣言できます。



注：無線機が緊急操作をサポートしていない場合は、無線機に非アクティブな緊急機能に関する通知が表示されます。

11.1

緊急モードの発動

手順:

緊急ボタンを押し続けます。

無線機には次の通知が表示されます。

- 緊急トーンが鳴ります。
- 黄色の LED が点灯します。

緊急モードが無線機で使用できない場合、無線機に次のような通知が表示されます。

- 鈍い衝突音。
- 次のメッセージが表示されます。「Emergency not initiated.The Emergency feature is not supported.」



注：認可されたユーザーのみが、必要な連絡先の緊急事態を宣言できます。詳細については、[ユーザー チェックの有効化 ページ 49](#) を参照してください。

11.2

緊急アラートの受信

緊急アラートを受信すると、無線機に次のような通知が表示されます。

- 緊急トーンが鳴ります。
- 黄色の LED が 2 秒間点滅します。
- 緊急事態がキャンセルされるまで、緊急通話にロックされます。

11.3

緊急事態のキャンセル

手順:

緊急ボタンを押し続けます。

無線機には次の通知が表示されます。

- 緊急トーンが消えます。
- 黄色の LED が消灯します。



注：認可されたユーザーのみが、必要な連絡先の緊急事態をキャンセルできます。詳細については、[ユーザー チェックの有効化 ページ 49](#) を参照してください。

章 12

音声制御

音声制御では、音声コマンドを使用して無線機を管理し、情報検索を実行できます。この機能は、通信の向上を目的に設計されており、無線機の割り当てられたプログラム可能機能ボタンを長押しすることでアクティブになります。



注：音声制御は北米でのみ利用でき、アメリカ英語のアクセントのみをサポートします。

以下のコマンドを使用して、音声で無線機を操作できます。

表 13: 音声制御コマンド

機能	コマンド
グループ	新しいグループに変更するには、以下のコマンドを発声します。 <ul style="list-style-type: none">• "Talkgroup <Talkgroup Name>"¹• "Change to talkgroup <Talkgroup Name>"• "Switch to talkgroup <Talkgroup Name>"• "Go to talkgroup <Talkgroup Name>"
ゾーンとチャンネル	新しいゾーンとチャンネルに変更するには、以下のコマンドを発声します。 <ul style="list-style-type: none">• "Zone <Zone Index>, channel <Channel Index>"¹• "Zone <Zone Index> and channel <Channel Index>"• "Change to zone <Zone Index>, channel <Channel Index>"• "Change to zone <Zone Index> and channel <Channel Index>"• "Switch to zone <Zone Index>, channel <Channel Index>"• "Switch to zone <Zone Index> and channel <Channel Index>"• "Go to zone <Zone Index>, channel <Channel Index>"• "Go to zone <Zone Index> and channel <Channel Index>"
ゾーン	新しいゾーンに変更するには、以下のコマンドを発声します。 <ul style="list-style-type: none">• "Zone <Zone Index>"¹• "Change to zone <Zone Index>"

¹ より高い精度を求める場合に望ましいコマンド。

機能	コマンド
	<ul style="list-style-type: none"> • "Switch to zone <Zone Index>" • "Go to zone <Zone Index>"
チャンネル	<p>新しいチャンネルに変更するには、以下のコマンドを発声します。</p> <ul style="list-style-type: none"> • "Channel <Channel Index>"¹ • "Change to channel <Channel Index>" • "Switch to channel <Channel Index>" • "Go to channel <Channel Index>"
個別通信	<p>個別通信を発信するには、"Call <Alias Name>" と発声します。</p>
バッテリー残量レベル	<p>バッテリー残量を確認するには、以下のコマンドを発声します。</p> <ul style="list-style-type: none"> • "Battery"¹ • "Battery level" • "Battery status" • "Battery check" • "What is my battery level" • "What is my battery status" • "What is my battery"
時間	<p>現在の時刻を確認するには、以下のコマンドを発声します。</p> <ul style="list-style-type: none"> • "Time"¹ • "What time is it" • "Time check" • "Current time" • "What is the time" • "What's the time"
Bluetooth	<p>Bluetooth を有効にするには、"Enable Bluetooth" と発声します</p> <hr/> <p>Bluetooth を無効にするには、"Disable Bluetooth" と発声します</p> <hr/> <p>Bluetooth ステータスを確認するには、"Bluetooth status" と発声します。</p>
Wi-Fi ホットスポット	<p>Wi-Fi ホットスポットを有効にするには、以下のコマンドを発声します。</p> <ul style="list-style-type: none"> • "Enable hotspot"¹ • "Enable Wi-Fi hotspot" <hr/> <p>Wi-Fi ホットスポットを無効にするには、以下のコマンドを発声します。</p>

機能	コマンド
	<ul style="list-style-type: none"> • "Disable hotspot"¹ • "Disable Wi-Fi hotspot"
	<p>Wi-Fi ホットスポットのステータスを確認するには、"hotspot status" と発声します。</p>

12.1

音声制御の利用

手順:

- 1 プログラム可能な **Voice Control (VC)** ボタンを押し続けます。
- 2 音声コマンド準備完了トーンが聞こえたら、マイクに向かってコマンドを発声します。
- 3 **Voice Control** ボタンを放し、応答を待ちます。

後行条件:



注:

- 一部の VC コマンドには、さらに手順が必要な場合があります。
- VC はアクセサリをサポートしていません。音声は、接続されている外部アクセサリに関係なく、無線機の内部マイクとスピーカにルーティングされます。
- 外部スピーカで音声アクティビティが行われている場合、無線機の内部スピーカに切り替えると、一時的に音声が混合されます。

章 13

ユーザー チェック

認可されたユーザーは、ユーザー チェックを使用して、リモートからデバイスのステータスを表示できます。主にスーパーバイザまたはディスパッチャが使用します。

次のデバイス ステータスを表示できます。

- 位置情報
- セルラー ネットワーク信号強度
- Wi-Fi 信号強度
- 電池残量レベル

13.1

ユーザー チェックの有効化

手順:

- 1 WAVE アプリケーションから **[Contacts]** に移動します。
- 2 下記の操作のどちらかを実行します。
 - <必要な連絡先>→**[User Check]** をタップします。
 - 必要な連絡先を長押しして、**[User Check]** を選択します。



注：緊急を宣言するときにユーザー チェックを有効にすることができます。

章 14

グループ スキャン

この機能を使用すると、電話機でスキャン リストをスキャンできます。上位 3 つの優先グループを割り当てることができます。グループ コールの優先度が高い方が優先されます。

14.1

グループ スキャンのオンとオフの切り替え

グループ スキャンのオン

手順:

WAVE アプリケーションから  [Menu]→[Talkgroup Scan]→[On] に移動します。

無線機には次の通知が表示されます。

- ディスプレイに [Updating Scan Mode] と表示されます。
- トグルがオンになります。

グループ スキャンのオフ

手順:

WAVE アプリケーションから  [Menu]→[Talkgroup Scan]→[Off] に移動します。

- ディスプレイに [Updating Scan Mode] と表示されます。
- トグルがオフになります。

章 15

スーパーバイザによるオーバーライド

スーパーバイザによるオーバーライドを使用すると、個別通信を除く進行中の通話にスーパーバイザが割り込み、即座にスーパーバイザ通話を開始できます。

ユーザーが通信または現在進行中の通信を受信または送信しており、現在進行中の通信がスーパーバイザによって中断された場合、スーパーバイザ通話に対して無線機のミュートが解除され、スーパーバイザのエイリアスが表示されます。



注：設定の詳細については、ディーラーまたは管理者にお問い合わせください。

章 16

インスタント パーソナル アラート (IPA)

パーソナル アラート (IPA) は、通信中またはグループや個別通信に回答できない連絡先に送信できる通知です。

IPA を受信すると、無線機でトーンが鳴り、アイコンと送信者の名前が表示されます。



受信した IPA は IPA ステータス リストに保存され、いつでも表示および返信できます。複数の IPA を受信すると、最新の IPA がリストの一番上に表示されます。IPA ステータス リストには、最大 9 個のアラートを保存できます。

IPA の送信者と個別通信した場合、IPA は自動的にクリアされます。

16.1

インスタント パーソナル アラートの送信

手順:

- 1 WAVE アプリケーションで、 **[Contacts]** をタップします。
- 2 <必要な連絡先>  **[Instant Personal Alert]** を長押しします。

ディスプレイに **[Alert Sent]** と表示されます。

16.2

インスタント パーソナル アラート (IPA) の受信と応答

インスタント パーソナル アラート (IPA) を受信すると、無線機に次のような通知が表示されます。

- トーンが鳴ります。
- ディスプレイに IPA メッセージが表示されます。

手順:

下記の操作のどちらかを実行します。

- イニシエータに電話をかけるには、**[Reply]** をタップするか、**PTT** ボタンを長押しします。
- メッセージを閉じるには、**[Not Now]** をタップします。

章 17

不在着信アラート

次のような場合は、不在着信アラートが表示されます。

- 通常の通話中に、誰かからの個別通話を受信した。
- 個別通話を受信し、その通話に応答しなかった。

次のような場合は、不在着信アラートが表示されません。

- グループ通話を受信したが、応答しなかった。
- 通知を非表示 (DND) モード中で、アラートが **[History]** で通知されることなく更新された。
- 応答せずに個別通話を終了した。

17.1

不在着信アラートの受信と応答

不在着信アラートを受信すると、無線機のディスプレイに不在着信アラートメッセージが表示されます。

手順:

下記の操作のどちらかを実行します。

- イニシエータに電話をかけるには、**[Reply]** をタップするか、**PTT** ボタンを長押しします。
- メッセージを閉じるには、**[Not Now]** をタップします。

章 18

マップ

このマップは、すべてのユーザーが利用できます。この機能を使用するには、位置情報をオンにする必要があります。

すべてのユーザーに与えられるデフォルトの権限は Individual です。Supervisor の場合は、管理者に、個人が実行できない特定のアクションを実行できるように位置情報機能を有効にするよう要求できます。詳細については、次のタイプの権限を参照してください。

表 14: 権限のタイプ

許可	説明
Individual	次の操作を実行できます。 <ul style="list-style-type: none">• 現在の場所を確認する• 場所を共有する• 任意の場所を送信する
Supervisor	次の操作を実行できます。 <ul style="list-style-type: none">• 現在の場所を確認する• 場所を共有する• 任意の場所を送信する• グループの境界を作成する• メンバーが境界に入るか、境界から出たときに通知を受信する• メンバーの場所を表示する

18.1

自分の場所の共有

前提条件:無線機の位置情報をオンにします。

手順:

- 1 WAVE アプリケーションで、 [Map] をタップします。
- 2 下記の操作のどちらかを実行します。
 - 現在の場所を共有するには、[My Location]→ [Share] の順にタップします。
 - 任意の場所を共有するには、目的の場所を検索して、 [Share] をタップします。
- 3 場所を送信するには、下記の操作のどちらかを実行します。
 - 個々の連絡先に送信するには、[Send to Contact]→<必要な連絡先>の順に選択します。
 - 複数の連絡先に送信するには、[Send to Quick Group]→<必要な連絡先>の順に選択します。

- グループに送信するには、**[Send to Group]**→<必要なグループ>の順に選択します。





無線機に [Location Sent] と表示されます。

18.2

位置情報機能を有効にした位置情報の共有

前提条件:無線機の位置情報をオンにして、位置情報機能を有効にします。

手順:

- 1 WAVE アプリケーションから  **[Map]** に移動します。
- 2  **[Tracked Group Selector]** をタップします。
無線機には、位置情報機能を使用できるグループのリストが表示されます。
- 3 目的のグループを選択し、次のいずれかの操作を実行します。
 - 現在の場所を共有するには、**[My Location]**→  **[Share]** の順にタップします。
 - 任意の場所を共有するには、目的の場所を検索して、  **[Share]** をタップします。

無線機に [Location Sent] と表示されます。

18.3

メンバーの位置情報の表示

前提条件:無線機の位置情報をオンにして、位置情報機能を有効にします。

手順:

- 1 WAVE アプリケーションから  **[Map]** に移動します。
- 2  **[Tracked Group Selector]** をタップします。
無線機には、位置情報機能を使用できるグループのリストが表示されます。
- 3 目的のグループを選択します。
無線機には、グループ内のすべてのメンバーとそれぞれの場所が表示されます。
- 4 各メンバーの名前と現在の場所を表示するには、  **[Map Pin]** をタップします。

18.4

境界



スーパーバイザは、グループの境界を作成できます。グループのいずれかのメンバーが境界を出入りしたときに、スーパーバイザは通知を受信します。

スーパーバイザは、場所を更新して、グループに設定されている既存の境界を変更することができます。アクティブな境界時間の設定は、アクティブにする境界の継続時間を制御します。

スーパーバイザは、グループのリストまたはクイックグループを使用して境界を作成できます。クイックグループで許可される最大メンバー数は 10 です。

18.4.1 境界の作成





手順:

- 1 WAVE アプリケーションから  [Map] に移動します。
- 2  [Tracked Group Selector] をタップします。
無線機には、位置情報機能を使用できるグループのリストが表示されます。
- 3 目的のグループを選択し、[Boundary] をタップします。
「Set Boundary」メッセージが表示され、マップ上の場所の周りに青い円が表示されます。
- 4 下記の操作のどちらかを実行します。
 - 境界サイズを設定するには、指で場所を拡大/縮小するか、「Set Boundary」ポップアップメッセージのスライダーをドラッグします。
 - 境界の中心を設定するには、マップを移動するか、目的の場所を検索します。
- 5 境界をオンにするには、[Set Boundary] をタップします。
確認メッセージが表示されます。
- 6 下記の操作のどちらかを実行します。
 - 任意の場所に境界を作成し、静的境界の中心が選択されるようにするには、[Stay here] をタップします。
 - 現在の位置に境界を作成し、移動したときに境界が移動するようにするには、[Follow me] をタップします。

ディスプレイに [Fence Boundary On] と表示されます。

18.4.2 クイックグループによる境界の作成

手順:

- 1 WAVE アプリケーションから  [Map] に移動します。
- 2  [Tracked Group Selector] →  [Quick Group Selector] → [Select All in View] の順にタップします。
 で選択したすべてのピンが紫色に変わります。
- 3 下記の操作のどちらかを実行します。
 - メンバーを追加するには、[Add Members] → <必要なメンバー> →  [Save] の順にタップします。

- クイック グループのメンバーを削除するには、**[Quick Group List]**→<必要なメンバー>→ **[Save]** の順にタップします。

18.4.3

境界設定の変更

手順:

- 1 WAVE アプリケーションから  **[Map]** に移動します。
- 2  **[Map Boundary Enable]**→ **[Boundary Settings]** の順にタップします。
- 3 下記の操作のどちらかを実行します。
 - 間隔を更新するには、**[Update Interval]**→<必要な分数>の順にタップします。
 - アクティブにする境界の期間を設定するには、**[Active Boundary Time]**→<必要な日数>→<必要な時間>の順にタップします。
 - 通知を有効にするには、**[Notify Me]**→**[On]** の順にタップします。
 - 通知を有効にしてメンバーにアラートを送信するには、**[Notify Members]**→**[On]** の順にタップします。
 - 境界が作成されたときに、境界外からのグループ メンバーが初期通知を受信できるようにするには、**[Initial Member Notification]**→**[Outside Boundary]**→**[OK]** の順にタップします。
 - 境界が作成されたときに、境界内からのグループ メンバーが初期通知を受信できるようにするには、**[Initial Member Notification]**→**[Inside Boundary]**→**[OK]** の順にタップします。
- 4 マップに戻るには、 **[Back]** をタップします。

章 19

メッセージング

プッシュトゥートーク (PTT) アプリケーションを使用すると、他の PTT ユーザーとの間でメッセージを送受信できます。

無線機は以下のタイプのメッセージをサポートします。

- テキスト メッセージ
- 画像メッセージ
- ビデオ メッセージ
- ファイル メッセージ
- 場所メッセージ

19.1

テキスト メッセージの送信

手順:

- 1 WAVE アプリケーションで、 **[Contacts]** をタップします。
- 2 <必要な連絡先>→ **[Send Message]** を長押しします。
- 3 スクリーン キーボードを使用してメッセージを入力し、 **[Send]** をタップします。

19.2

クイック テキストの追加

この機能を使用すると、最大 20 件のクイック テキストを保存できます。

手順:

- 1 WAVE アプリケーションで、 **[Contacts]** をタップします。
- 2 <必要な連絡先>→ **[Send Message]**→ **[Quick Text Access]**→**[Add Quick Text]**. の順に長押しします。
- 3 スクリーン キーボードを使って、クイック テキストを入力します。
- 4  **[Save]** をタップして確定します。

19.3 クイック テキストの削除







手順:

- 1 WAVE アプリケーションで、 **[Contacts]** をタップします。
- 2 <必要な連絡先> →  **[Send Message]** →  **[Quick Text Access]** → **[Edit]** → **[Delete]** → **[Yes]** の順にタップします。

19.4 マルチメディア コンテンツの送信

手順:

- 1 WAVE アプリケーションで、 **[Menu]** → **[History]** → <必要な会話> の順に選択します。
- 2 下記の操作のどちらかを実行します。

オプション	アクション
画像またはビデオの送信	<ol style="list-style-type: none"> a  [Camera] をタップします。 b 下記の操作のどちらかを実行します。 <ul style="list-style-type: none"> • 無線機を使用して写真を撮影するには、[Take a photo] を選択します。 • 無線機を使用してビデオを録画するには、[Record Video] を選択します。 • 既存の画像を送信するには、[Image Gallery] を選択します。 • 既存のビデオを送信するには、[Video Gallery] を選択します。 c [OK] → [Yes] をタップして送信します。
音声メッセージの送信	<ol style="list-style-type: none"> a  [Voice Message] をタップします。 b  [Record] を長押しして、マイクに向かって離します。 c  [Record] を放します。 d  [Play] をタップして、音声メッセージを確認します。 e  [Save] をタップして、音声メッセージを送信します。

オプション	アクション
ファイルの送信	a  [Attach File]→<必要なファイル>→ [OK] の順にタップします。
場所の共有	a  [Location]→  [Share] の順に タップします。



19.5

メッセージの受信

メッセージを受信すると、無線機は次の詳細を含む通知を受信します。

- 送信者の名前。
- メッセージのプレビュー。

手順:

- 1 下記の操作のどちらかを実行します。
 - **[Notification]** をタップして、次の手順をスキップします。
 - WAVE アプリケーションで、 **[Menu]**→**[History]** の順にタップします。
- 2  未読メッセージに移動します。
- 3 未読のメッセージを表示するには、 **[History Details]** をタップします。

19.6

メッセージの保存

次のタイプのメッセージを保存できます。

- 画像メッセージ
- ビデオ メッセージ
- 音声メッセージ
- ファイル メッセージ

手順:

- 1 WAVE アプリケーションで、 **[Menu]**→**[History]** の順にタップします。
- 2 <必要な会話>で  **[History Details]** をタップします。
- 3 下記の操作のどちらかを実行します。
 - 画像をタップします。
 - ビデオをタップします。
 - 音声メッセージをタップします。

- ファイルをタップします。
 マルチメディア コンテンツが無線機に表示されます。

- 4 マルチメディア コンテンツをギャラリーに保存するには、 [Gallery] をタップします。

19.7

メッセージの転送

手順:



- 1 WAVE アプリケーションで、 [Menu]→[History] の順にタップします。
- 2 <必要な会話>で  [History Details] をタップします。
- 3 <必要なメッセージ>を長押しします。
 コンテキスト メニューが表示されます。
- 4 下記の操作のどちらかを実行します。

オプション	アクション
連絡先へのメッセージの転送	a [Forward to Contact]→<必要な連絡先> →[OK] の順にタップします。
グループへのメッセージの転送	a [Forward to Group]→<必要なグループ> →[OK] の順にタップします。
クイック グループへのメッセージの転送	a [Forward to Quick Group]→<必要な連絡先>→  [Save]→[OK] の順にタップします。

19.8

メッセージへの返信

手順:

- 1 WAVE アプリケーションで、 [Menu]→[History] の順にタップします。
- 2 <必要な会話>で  [History Details] をタップします。
- 3 <必要なメッセージ>を長押しします。
 コンテキスト メニューが表示されます。
- 4 下記の操作のどちらかを実行します。
 - [Reply to Sender] をタップします。
 - [Reply to Group] をタップします。
- 5 スクリーン キーボードを使って、メッセージを入力します。

6  [Send] をタップします。

19.9

メッセージの削除

手順:

- 1 WAVE アプリケーションで、 [Menu]→[History] の順にタップします。
- 2 <必要な会話>で  [History Details] をタップします。
- 3 <必要なメッセージ>を長押しします。
コンテキスト メニューが表示されます。
- 4 メッセージを削除するには、[Delete Message]→[Yes] の順にタップします。

章 20

ユーザーの無効化または一時停止

ユーザーの無効化または一時停止は、アカウントが無効化または一時停止されていることを示します。アカウントが無効化または一時停止された場合は、PTT サーバーにログインできません。

PTT ボタンを押すと、無線機は PTT サーバーにログインしようとします。無線機が PTT サーバーに接続できる場合は、通常のログイン画面が表示されます。できない場合は、[ユーザーの無効化/一時停止] アイコンが点滅します。

章 21

アプリケーション

このセクションでは、無線機で使用できるアプリケーションについて説明します。これらのアプリケーションには、ホーム画面からアクセスするか、ホーム画面の下部から上にスワイプして、アプリケーションメニュー ウィンドウを開くことができます。

表 15: アプリケーション

アイコン	名前	説明
	電卓	基本のおよび科学的な算術関数を実行できます。
	カレンダー	イベントおよび予定を管理することができます。
	カメラ	写真やビデオを撮影できます。
	Google Chrome	Google Chrome を使用して、高速、簡単、安全にブラウジングできます。
	時計	時計: アラーム、ストップウォッチ、またはタイマーを設定することができます。
	連絡先	連絡先の情報を管理することができます。
	Google Drive	スマートフォン、タブレット、コンピュータから、すべてのファイルにアクセスできます。いつでも可能です。
	Google Duo	一瞬でつながることができます。 大切な瞬間を逃しません。
	ファイル	写真を参照および管理できます。
	ギャラリー	写真やビデオを表示できます。
	Gmail	Google からのメール: 安全でスマート、使いやすい。
	Google	Google アプリで常に情報を把握しましょう。
	Keep Notes	メモ、リスト、リマインダ、画像、オーディオ、その他多数のものを作成、保存、分類することができます。
	Google マップ	Google マップで世界を探索して歩きましょう。お気に入りの場所を見つけ、興味のあるビジネスとつながり、リアルタイムの交通情報を入手しましょう。
	メッセージ	メッセージを送受信できます。
	電話	電話をかけることができます。
	Google フォト	すべての思い出の保存場所。

アイコン	名前	説明
	Google Play ムービー & TV	最新のリリースに加えて、すべてのお気に入りを画面に表示します。
	Google Play	Google Play は、エンターテインメントに欠かせない存在です。
	Settings	デバイスを設定するための機能を提供します。
	サウンド レコーダ	音声を録音できます。
	WAVE	外出先で安全なプッシュトゥーク (PTT) サービスを提供します。
	YouTube	YouTube で世界中で見られているものをご覧ください。
	YouTube Music	1 つの新しいアプリと Web で整理された、他では見つかからないすべての音楽を YouTube で見つけてください。

21.1

カメラ

カメラ アプリケーションを使用して、写真を撮影したり、ビデオを録画したりすることができます。

21.1.1

写真の撮影

手順:

- 1 メニューの  **[Camera]** をタップします。
- 2 下記の操作のどちらかを実行します。
 - 背面カメラを使用して写真を撮影するには、 **[Camera]** をタップします。
 - 前面カメラを使用して写真を撮影するには、 **[Switch Camera]** →  **[Camera]** の順にタップします。
- 3 ズームインまたはズームアウトを行うには、2 本の指を画面に置いて指の間隔を狭めたり、離したりします。
ズームを操作するオプションが画面に表示されます。

21.1.2

ビデオの録画

手順:

- 1 メニューの  **[Camera]** →  **[Video]** をタップします。
ビデオの録画が開始されます
- 2 ビデオを一時停止するには、 **[Pause]** をタップします。
- 3 録画を停止するには、 **[Stop Record]** をタップします。

- 4 ズームインまたはズームアウトを行うには、2本の指を画面に置いて指の間隔を狭めたり、離したりします。
ズームを操作するオプションが画面に表示されます。

21.2

ギャラリー

ギャラリー アプリケーションを使用して、アルバム、写真、またはビデオを管理できます。



注: このデバイスでは、JPEG、GIF、PNG、HEIC、BMP の画像形式をサポートしています。

フォトを使用して次の操作を実行できます。

- アルバム、写真、ビデオを表示する
- ビデオを再生する
- アルバム、写真、ビデオの基本的な編集を行う
- 壁紙として写真を設定する
- 連絡先用の写真として写真を設定する
- 写真やビデオを共有する

ギャラリー アプリケーションには、microSD カードおよび内部メモリに保存されたすべてのアルバム、写真、ビデオが含まれています。

21.2.1

ギャラリーの表示



手順:

- 1 メニューの  **[Gallery]** をタップします。
- 2 下記の操作のどちらかを実行します。
 - 閲覧するアルバムをタップします。
 - 写真をタップします。
 - アルバム内の次の写真または前の写真を表示するには、左または右にスワイプします。
 - コントロールを表示するには、写真をタップします。
 - ズームインまたはズームアウトを行うには、ダブル タップするか、2本の指で画面を押さえて、写真上で指の間隔を狭めたり、離したりします。
 - 写真の見えない部分を表示するには、写真をドラッグします。

21.2.2

写真からの項目の共有



手順:

- 1 メニューの  **[Gallery]** をタップします。
- 2 項目を共有するには、<必要な項目> →  **[Share]** → <必要なアプリケーション> の順にタップします。

21.2.3

ギャラリーからの項目の削除



手順:

- 1 メニューの  [Gallery] をタップします。
- 2 項目を削除するには、<必要な項目> →  [Delete] → [OK] の順にタップします。

21.2.4

写真のトリミング

手順:

- 1 メニューの  [Gallery] をタップします。
- 2 写真をトリミングするには、<必要な写真> →  [Edit] →  [Crop] の順にタップします。
トリミンググリッドが表示されます。
- 3 下記の操作のどちらかを実行します。





オプション	アクション
手動による写真のトリミング	a トリミングする写真の部分を選択するには、エンドポイントを調整します。
自動トリミング寸法の選択	a 1:1 をタップします。 b 元の写真を表示するには、[Original] をタップします。

- 4 確認するには、 [Yes] をタップします。
- 5 保存するには、[SAVE] をタップします。

21.2.5

写真の回転



手順:

- 1 メニューの  [Gallery] をタップします。
- 2 写真を回転するには、<必要な写真> →  [Edit] →  [Crop] →  [Rotate] の順にタップします。
写真は時計回りに 90°回転します。タップするごとに、写真が 90°回転します。
- 3 [SAVE] をタップして確定します。

21.2.6

ビデオの再生

手順:

- 1 メニューの  **[Gallery]** をタップします。
- 2 ビデオを再生するには、**[Videos]**→<必要なビデオ>  **[Play]**→<必要なアプリケーション>の順にタップします。
- 3 ビデオの再生を表示したり、前回中断した場所から続行するには、ビデオの進行状況バーをドラッグします。
- 4 前の画面に戻るには、 **[Back]** をタップします。

21.3

バーコードまたは QR コードのスキャン

手順:

- 1 メニューの  **[Camera]** をタップします。
- 2 バーコードまたは QR コードをスキャンするには、背面のカメラを使用して被写体を画面のフレームに合わせます。
URL がポップアップ表示されます。
- 3 URL を表示するために必要なアプリケーションを選択します。

21.4

フラッシュ ライトをオンにする

手順:

通知パネルを下にスワイプし、 **[Flashlight]** をタップします。

21.5

スクリーン キャプチャの取得

手順:

- 1 ホーム ボタンと 2 ドット プログラム可能機能ボタンを同時に押します。
- 2 **[Screenshot]** をタップします。

スクリーン キャプチャがデバイス メモリに保存されます。

21.6

ダーク テーマ

ダーク テーマは、基本的にすべてのメニューとほとんどのアプリケーションのカラー パレットを反転するダーク モードです。

ダーク テーマの利点は次のとおりです。

- 使用しているデバイスの画面テクノロジーに応じて、電力使用量を大幅に削減します。

- 明るい光に敏感なユーザーや視力が弱いユーザーの可視性を向上させます。
- 明るさが足りない環境で誰でも簡単にデバイスを使用できるようにします。

21.6.1

ダーク テーマの設定

手順:

ホーム画面で上にスワイプし、 [Settings] → [Accessibility] → [Dark theme] の順にタップします。

21.7

Smart Reply

Smart Reply を使用すると、アプリケーションを開かずに、通知から直接すばやく応答したり、アクションを実行したりすることができます。ほとんどの場合、受信メッセージに対して使用します。

推奨されるクイック レスポンスでメッセージに返信したり、既読にしたり、画面キーボードで返信したりすることができます。誰かから住所を送信された場合は、Google マップで直接開くことができ、その場合、送信された住所が表示されます。

この機能は、アプリと通知の設定で有効または無効にすることができます。

21.7.1

Smart Reply の設定



手順:

ホーム画面を上スワイプし、 [Settings] → [Apps & notifications] → [Notifications] → [Advanced] → [Suggested actions and replies] の順にタップします。





21.8

ファイルの探索

手順:

- 1 メニューの  [Files] をタップします。
- 2 ファイルの種類を選択するには、 [Menu] をタップします。
- 3 次のオプションのいずれかを選択します。
 - 最近の表示
 - 画像
 - ビデオ
 - 音声
 - ダウンロード
- 4 下記の操作のどちらかを実行します。

オプション	アクション
ファイルの表示	<必要な項目>をタップします。

オプション	アクション
ファイルの共有	<p>a <必要な項目>を長押しします。</p> <p>b ダウンロードした項目を共有するには、 [Share]→[Share via]→<必要なアプリケーション>の順にタップします。</p>
ファイルの検索	<p>a  [Search] をタップします。</p> <p>b 必要な入力を入力します。</p>
ファイルの削除	<p>a <必要な項目>を長押しします。</p> <p>b 削除するには、 [Delete]→[OK] の順にタップします。</p>
Google レンズでの検索	<p>a <必要な項目>→ [Google Lens] の順にタップします。</p>
その他のオプション	<p>⋮  [More] をタップします。</p>

章 22

設定

このセクションでは、2種類の設定について説明します。それらは、デバイス設定、表示設定、サウンド設定などの WAVE アプリケーションと電話の設定です。

自分の好みに合わせて設定をカスタマイズできます。

22.1

WAVE アプリケーション設定へのアクセス

手順:

- 1 WAVE アプリケーションから  [Menu]→[Settings] に移動します。
- 2 下記の操作のどちらかを実行します。

オプション	アクション
着信があったときのハンドセットのバイブを有効または無効にする	[Vibrate Call] をオンまたはオフに切り替えます。
新しいアラートを受信したときのバイブを有効または無効にする	[Vibrate Alert] をオンまたはオフに切り替えます。
PTT 通話音量を調整する	[Volume Boost] をスライドさせます。
インスタント パーソナル アラートの受信アラートを設定する	<p>a [Instant Personal Alert] を選択します。</p> <p>b 次のオプションのいずれかを選択します。</p> <ul style="list-style-type: none"> • トーンとディスプレイ • トーンのみ • ディスプレイのみ • オフ
不在着信アラートの受信アラートを設定する	<p>a [Missed Call Alert] を選択します。</p> <p>b 次のオプションのいずれかを選択します。</p> <ul style="list-style-type: none"> • トーンとディスプレイ • トーンのみ • ディスプレイのみ • オフ
アラート トーンを設定する	[Alert Tone]→<目的の設定>の順に選択します。
音声アナウンスメントを設定する	[Channel Announcement]→<目的の設定>の順に選択します。

オプション	アクション
アラートの繰り返しを設定する	<p>a [Alert Repeat] を選択します。</p> <p>b 次のオプションのいずれかを選択します。</p> <ul style="list-style-type: none"> • アラートを 1 回再生するには、[Once] を選択します。 • 20 秒ごとに 10 分間アラートを再生するには、[Repeat] を選択します。 • アラートがクリアされるまで 20 秒ごとにアラートを再生するには、[Continuous] を選択します。
着信メッセージのアラートを有効または無効にする	[Message Alert] をオンまたはオフに切り替えます。
メッセージのトーンを変更する	[Message Alert Tone] → <目的の設定>の順に選択します。
ネットワーク送信トーンを調整する	<p>a [Network Up/Down Tones] を選択します。</p> <p>b 次のオプションのいずれかを選択します。</p> <ul style="list-style-type: none"> • ネットワーク損失時にトーンを再生するには、[Network Loss] を選択します。 • ネットワーク損失および再接続中にトーンを再生するには、[Network loss and reconnect] を選択します。 • 通話中のネットワーク喪失時にトーンを再生するには、[Network loss during call only] を選択します。 • トーンを無効にするには、[None] を選択します。
ネットワーク喪失のリピート タイマーを設定する	<p>a [Network Loss Tone Repeat] を選択します。</p> <p>b 次のオプションのいずれかを選択します。</p> <ul style="list-style-type: none"> • なし • 10 秒 • 30 秒 • 60 秒
着信通話の処理方法を制御する	<p>a [Privacy Mode] を選択します。</p> <p>b 次のオプションのいずれかを選択します。</p>

オプション	アクション
	<ul style="list-style-type: none"> • スピーカではなくイヤピースから着信通話を受信するには、[Earpiece] を選択します。 • スピーカから着信通話を受信するには、[Off] を選択します。
バックグラウンドで動作する PTT アプリケーションを有効または無効にする	[Background Mode] をオンまたはオフに切り替えます。
着信通話の優先度を設定する	<p>a [Call Priority] を選択します。</p> <p>b 次のオプションのいずれかを選択します。</p> <ul style="list-style-type: none"> • 通話中にいずれかの着信通話を拒否するには、[Ongoing] を選択します。 • 通話中に PTT 通話を拒否または終了するには、[Phone] を選択します。
画面がロックされているときに PTT 通話の許可を有効または無効にする	[Call from Lock Screen] をオンまたはオフに切り替えます。
PTT 通話中に再生されるトーンを設定する	<p>a [In-Call Tones] を選択します。</p> <p>b 次のトーンを有効にするには、設定をオンに切り替えます。</p> <ul style="list-style-type: none"> • 着信トーン • フロア付与トーン • フロアフリートーン • フロアリリーストーン • フロアエラー/ビジー トーン • 音声メッセージのトーン
表示名を表示または変更する	[Display Name] →<優先する名前>の順に選択します。
PTT 番号を表示する	[My PTT Number] を表示します。
PTT 通話中に Bluetooth の使用を有効または無効にする	[Use Bluetooth] をオンまたはオフに切り替えます。
連絡先を並べ替える	<p>a [Contact Sorting] を選択します。</p> <p>b 次のオプションのいずれかを選択します。</p> <ul style="list-style-type: none"> • By Alphabetical • By Availability
履歴を並べ替える	<p>a [History Sorting] を選択します。</p> <p>b 次のオプションのいずれかを選択します。</p>

オプション	アクション
	<ul style="list-style-type: none"> • Newest on top • Newest on bottom
デバイスの電源をオンにしたときのバックグラウンドでの WAVE アプリケーションの起動を有効または無効にする	[Auto Start] をオンまたはオフに切り替えます。
メッセージの添付ファイルの自動ダウンロードを有効または無効にする	[Automatic Download] をオンまたはオフに切り替えます。
ビデオ通話への自動応答を有効または無効にする	[Auto Answer Video Call] をオンまたはオフに切り替えます。
ユーザーの確認なく認可されたユーザーがビデオを自動的に送信することを有効または無効にする	[Allow Unconfirmed Video Transmission] をオンまたはオフに切り替えます。
PTT 通話とビデオ通話のオーディオ インタラクションを設定する	[Audio Interaction] → <目的の設定>の順に選択します。
トークバックのスキャンを有効または無効にする	[Scan Talkback] をオンまたはオフに切り替えます。
設定をデフォルトに戻す	[Restore Defaults] を選択します。
緊急連絡先を表示する	[Emergency Settings] を選択します。
WAVE アプリケーションからログアウトする	[Logout] を選択します。

22.2

デバイス設定

この機能を使用して、デフォルトのデバイス設定を変更することで、無線機を個人に合わせた設定にすることができます。



注：記載されている機能にアクセスできない場合は、詳細についてディーラーまたは管理者にお問い合わせください。

22.2.1

画面ロック

パターン、PIN、またはパスワードを指定して、無線機画面を自動的にロックしてデータを保護するように設定できます。



重要：無線機の画面のロック オプションが **[None]** または **[Swipe]** に設定されている場合、データは保護されていないため、誰でもアクセスできるようになります。

無線機の電源が入っている場合は、ディスプレイのスリープ/ウェイクおよびホーム ボタンを押して無線機をロックし、パターン、PIN、またはパスワードを入力してロックを解除できます。

パターン、PIN、またはパスワードを指定しておらず、ロック オプションが設定されていない場合は、画面を上からスワイプするか、ディスプレイのスリープ/ウェイクおよびホーム ボタンを押すだけで、無線機のロックを解除することができます。

無線機がロックされていても、携帯電話ネットワークの信号、電話通話、新しいメッセージの通知、不在着信および今後の予定は引き続き使用可能で、受信できます。

また、指定した時間が経過すると自動的にロックするように無線機を設定することもできます。

22.2.1.1

画面のロック解除

手順:

- 1 ウェイク ボタンまたはホーム ボタンを押します。
- 2 ホーム画面を上からスワイプします。
- 3 下記の操作のどちらかを実行します。

オプション	アクション
パターンで画面のロックを解除する	指定されたパターンを指で画面に描画します。
PIN またはパスワードによる画面のロック解除	<ol style="list-style-type: none"> a PIN またはパスワードを入力します。 b  [Save] をタップします。

22.2.2

日付と時刻の設定

無線機が電話ネットワークに接続されると、日付と時刻が自動的に同期されます。日付と時刻を手動で設定するには、次の手順を実行します。

手順:

- 1 ホーム画面で上からスワイプし、 [Settings] → [System] → [Date & time] の順にタップします。
- 2 下記の操作のどちらかを実行します。

オプション	アクション
日付と時刻の自動同期の無効化	[Automatic date and time] オプションを切り替えます。
タイムゾーンの自動同期の無効化	[Automatic time zone] をタップします。
日付の設定	<ol style="list-style-type: none"> a [Set date] をタップします。 b 年、月、日を選択します。 c [OK] をタップします。
時間の設定	<ol style="list-style-type: none"> a [Set time] をタップします。 b 時間、分、および日を選択します。 c [OK] をタップします。
タイムゾーンの設定	a [Select time zone] → [Region] → <目的の地域>の順にタップします。

22.3

表示設定へのアクセス

手順:

- 1 ホーム画面を上からスワイプし、 **[Settings]**→**[Display]** の順にタップします。
- 2 下記の操作のどちらかを実行します。

オプション	アクション
画面の明るさの設定	<p>a [Brightness level] を選択します。</p> <p>b スライダーを調整して、<必要な明るさレベル>を設定します。</p>
明るさの自動調節の設定	<p>a [Brightness level] を選択します。</p> <p>b [Adaptive brightness] をオンに切り替えます。</p>
壁紙の変更	<p>a [Wallpaper] を選択します。</p> <p>b 次のいずれかのアプリケーションを選択します。</p> <ul style="list-style-type: none">• ギャラリー• 壁紙• ライブ壁紙• 写真 <p>c <必要な画像>→[Set Wallpaper] の順にタップします。</p>
スリープ モードの設定	<p>a [Advance]→[Sleep] の順に選択します。</p> <p>b <任意のタイムアウト値>を選択します。</p>
スクリーン セーバーの設定	<p>a [Advance]→[Screen saver]→[Current screen saver] を選択します。</p> <p>b 次のオプションのいずれかを選択します。</p> <ul style="list-style-type: none">• 時計• 色• 写真 <p>c [When to start] をタップします。</p> <p>d 次のオプションのいずれかを選択します。</p> <ul style="list-style-type: none">• ドッキング中• 充電中• 充電中またはドッキング中

オプション	アクション
	<ul style="list-style-type: none"> なし
フォント サイズの設定	<p>a [Font size] を選択します。</p> <p>b <必要なフォントサイズ>に合わせてスケールをスライドします。</p>
表示サイズの設定	<p>a [Advance]→[Display size] を選択します。</p> <p>b <必要な表示サイズ>に合わせてスケールをスライドします。</p>
画面の回転の設定	<p>a [Advance]→[Display size] を選択します。</p> <p>b [Auto-rotate screen] をオンに切り替えます。</p>
画面のキャストの有効化	<p>a [Connected devices]→[Connected preferences]→[Cast] の順に選択します。</p> <p>b [More]→[Enable wireless display] の順にタップします。</p>

22.4

サウンド設定へのアクセス

手順:

- 1 ホーム画面を上からスワイプし、 **[Settings]**→**[Sound]** の順にタップします。
- 2 下記の操作のどちらかを実行します。



オプション	アクション
サウンド設定の調整	<p>スライダを調整して、次のサウンド設定を行います。</p> <ul style="list-style-type: none"> 通話 メディア アラーム 音量
着信時のバイブレーションの設定	[Also vibrate for call] をオンに切り替えます。
ハウリング抑制の有効化または無効化	[Howling Suppression] をオンまたはオフに切り替えます。
通知を非表示の設定	a [Do Not Disturb] を選択します。

オプション	アクション
	b 次のセクションで、通知を非表示の設定を構成します。 <ul style="list-style-type: none"> • Behavior • Expectations • Schedule
補聴器の両立性を有効または無効にする	a [Advance] を選択します。 b [Hearing aid compatibility] をオンまたはオフに切り替えます。
電話通話のホルスタ検出を有効または無効にする	a [Advance] を選択します。 b [Use Holster for phone call] をオンまたはオフに切り替えます。

22.4.1

無線機のミュート

手順:

- 1 プログラマブルミュート ボタンを押し続けます。
- 2 下記の操作のどちらかを実行します。
 - 無線機のすべての音をミュートする場合は、 **[mute]** をタップします。
 - すべての音をミュートし、通知時に無線機を振動させる場合は、 **[vibrate]** をタップします。
 - 無線機のミュートを解除する場合は、 **[unmute]** をタップします。

22.4.2

自動ルールの設定

自動ルールを使用すると、[Do not disturb] が自動的にオン/オフになるようにスケジュールを設定できます。

手順:

- 1 ホーム画面で上にスワイプし、 **[Settings]**→**[Sound]**→**[Do Not Disturb]**→**[Turn on automatically]** の順にタップします。
- 2 下記の操作のどちらかを実行します。

オプション	アクション
スリープの自動ルールの設定	a [Sleeping] をタップします。 b [Use rule] をオンに切り替えます。 c 次のルールの詳細を設定します。

オプション	アクション
	<ul style="list-style-type: none"> • ルール名 • 日 • 開始時刻 • 終了時刻 • アラームは終了時刻を上書きすることができます
イベントの自動ルールの設定	<p>a [Event] をタップします。</p> <p>b [Use rule] をオンに切り替えます。</p> <p>c 次のルールの詳細を設定します。</p> <ul style="list-style-type: none"> • ルール名 • 次のイベント中 • 返信する場所
新しいルールの追加	<p>a [ルールの追加] をタップします。</p> <p>b 次のルールの種類を選択します。</p> <ul style="list-style-type: none"> • イベント • 時間 <p>c ルール名を入力し、[ADD] をタップします。</p>

章 23

認定アクセサリ リスト

Motorola Solutions では、デジタル携帯型業務用無線機の生産性を向上させる次の承認済みアクセサリをご用意しています。

表 16: バッテリ

部品番号	説明
BT000592A01 ²	Li-ion バッテリ、2900 mAh
BT000593A01 ²	大容量 Li-Ion 5800 mAh
BT000594A01 ³	IS 大容量 Li-Ion 5800mAh

表 17: キャリー デバイス

部品番号	説明
NTN8266_	2.5 インチ ベルト幅ベルト クリップ
PMLN7965_	3 インチ ベルト幅ベルト クリップ
PMLN6970_	キャリー ホルスタ

表 18: 充電器

部品番号	説明
PMPN4169_	車両電源アダプタ
PS000150A11	MicroUSB、7.5 W、100 ~ 240 V 電源壁充電器、米国/日本
PS000150A12	MicroUSB、7.5 W、100 ~ 240 V 電源壁充電器、EU
PS000150A13	MicroUSB、7.5 W、100 ~ 240 V 電源壁充電器、UK
PS000150A17	MicroUSB、7.5W、100 ~ 240V 電源壁充電器、韓国

表 19: 小型イヤホンとイヤピース

部品番号	説明
PMLN7851_ ²	オペレーションクリティカルワイヤレスイヤピース PTT
PMLN8191_	1 線式拡張クリアチューブイヤピース 2.5 mm コード
PMMN4125_ ²	リモートスピーカマイク
PMMN4127_ ²	オペレーションクリティカルワイヤレスリモートスピーカマイク WM500

² 本質安全 (IS) モデルでは使用できません。

³ 本質安全 (IS) モデルでのみ使用します。

목차

법률 및 지원	6
법적 고지 및 적합성 선언.....	6
공급업체의 적합성 선언서.....	6
사용자 참고 사항(FCC).....	7
지적 재산권 및 규제 고지.....	7
중요 안전 정보.....	8
먼저 읽어보세요.....	8
소프트웨어 버전.....	9
제한 보증	10
MOTOROLA SOLUTIONS 통신 제품.....	10
I. 보증의 범위 및 기간.....	10
II. 일반 조항.....	10
III. 주법에 의거한 권리:.....	10
IV. 보증 서비스를 받는 방법.....	10
V. 보증에 포함되지 않는 사항.....	11
VI. 특허 및 소프트웨어 관련 조항.....	11
VII. 준거법.....	12
장 1 : 무전기 관리	13
장 2 : 무전기 개요	14
2.1 프로그래밍 가능 버튼 구성.....	16
장 3 : 시작하기	17
3.1 SD 카드 삽입.....	17
3.2 SIM 카드 삽입.....	18
3.3 배터리 장착 또는 분리.....	20
배터리 장착.....	20
배터리 분리.....	20
3.4 무전기 충전.....	20
3.5 무전기 켜기 또는 끄기.....	21
무전기 켜기.....	21
무전기 끄기.....	21
3.6 볼륨 조절.....	21
3.7 카메라 렌즈 보호용 덮개 제거.....	21
3.8 터치 스크린 탐색.....	21
3.9 벨트 클립을 케이스에 장착.....	22
3.10 케이스에 무전기 삽입.....	23

장 4 : 홈 화면 개요	24
4.1 상태 표시기.....	24
4.1.1 상태 아이콘.....	25
4.1.2 LED 표시등.....	25
장 5 : 기본 기능	27
5.1 컴퓨터에서 파일 액세스.....	27
5.2 무전기 설정 액세스.....	27
5.2.1 홈 화면에서 무전기 설정 바로 가기 만들기.....	27
장 6 : 연결	28
6.1 Bluetooth.....	28
6.1.1 Bluetooth 모드 켜기 또는 끄기.....	28
Bluetooth 모드 켜기.....	28
Bluetooth 모드 끄기.....	28
6.1.2 장치 세부 항목 보기.....	28
6.1.3 장치 이름 편집.....	29
6.1.4 장치 이름 삭제.....	29
6.2 Wi-Fi 작동.....	29
6.2.1 Wi-Fi 켜기 또는 끄기.....	29
Wi-Fi 켜기.....	29
Wi-Fi 끄기.....	29
6.2.2 Wi-Fi 핫스팟 구성.....	30
6.3 위치.....	30
6.3.1 위치 켜기 또는 끄기.....	30
위치 켜기.....	30
위치 끄기.....	30
6.4 비행기 모드.....	31
6.4.1 비행기 모드 설정.....	31
장 7 : WAVE™ 애플리케이션	32
7.1 WAVE 애플리케이션에 로그인.....	33
7.2 WAVE 애플리케이션에서 로그아웃.....	33
7.3 WAVE 애플리케이션 개요.....	34
7.4 PTT(Push-to-Talk) 버튼.....	35
장 8 : 통화 그룹	37
8.1 통화 그룹 보기.....	37
8.2 채널 및 영역.....	37
8.2.1 채널 및 영역 보기.....	38
8.3 영역 기반 통화 그룹.....	38
8.4 그룹 세부 정보 보기.....	38

장 9 : 연락처	39
9.1 새 연락처 추가.....	39
장 10 : 통화 유형	40
10.1 통화하기.....	40
10.2 전화 수신.....	41
장 11 : 비상 작동	42
11.1 비상 선언.....	42
11.2 비상 경보 수신.....	42
11.3 비상 취소.....	42
장 12 : 음성 제어	43
12.1 음성 제어 사용.....	44
장 13 : 사용자 확인	46
13.1 사용자 확인 활성화.....	46
장 14 : 통화 그룹 스캔	47
14.1 통화 그룹 스캔 켜기 또는 끄기.....	47
통화 그룹 스캔 켜기.....	47
통화 그룹 스캔 끄기.....	47
장 15 : 감독자 우선 처리	48
장 16 : 인스턴트 개인 알림	49
16.1 인스턴트 개인 알림 전송.....	49
16.2 인스턴트 개인 알림 받기 및 응답.....	49
장 17 : 부재중 통화 알림	50
17.1 부재중 통화 알림 받기 및 응답.....	50
장 18 : 지도	51
18.1 위치 공유.....	51
18.2 위치 기능 활성화를 통한 위치 공유.....	52
18.3 구성원 위치 보기.....	52
18.4 경계.....	52
18.4.1 경계 생성.....	53
18.4.2 빠른 그룹으로 경계 생성.....	53
18.4.3 경계 설정 변경.....	54
장 19 : 메시징	55
19.1 문자 메시지 전송.....	55
19.2 단축 문자 추가.....	55
19.3 빠른 문자 삭제.....	55
19.4 멀티미디어 콘텐츠 전송.....	56
19.5 메시지 받기.....	57
19.6 메시지 저장.....	57

19.7 메시지 전달.....	57
19.8 메시지 회신.....	58
19.9 메시지 삭제.....	58
장 20 : 사용자 비활성화/일시 중단.....	59
장 21 : 용도.....	60
21.1 카메라.....	61
21.1.1 사진 찍기.....	61
21.1.2 동영상 녹화.....	61
21.2 갤러리.....	62
21.2.1 갤러리 보기.....	62
21.2.2 사진에서 항목 공유.....	62
21.2.3 갤러리에서 항목 삭제.....	62
21.2.4 사진 자르기.....	63
21.2.5 사진 회전.....	63
21.2.6 동영상 감상.....	63
21.3 바코드 또는 QR 코드 스캔.....	64
21.4 플래시 라이트 켜기.....	64
21.5 화면 캡처하기.....	64
21.6 어두운 테마.....	64
21.6.1 어두운 테마 설정.....	64
21.7 스마트 회신.....	64
21.7.1 스마트 회신 설정.....	65
21.8 파일 탐색.....	65
장 22 : 설정.....	66
22.1 WAVE 애플리케이션 설정 액세스.....	66
22.2 장치 설정.....	69
22.2.1 화면 잠금.....	69
22.2.1.1 화면 잠금 해제.....	69
22.2.2 날짜 및 시간 설정.....	69
22.3 디스플레이 설정 액세스.....	70
22.4 소리 설정 액세스.....	71
22.4.1 무전기 음소거.....	72
22.4.2 자동 규칙 설정.....	72
장 23 : 승인된 액세스서리 목록.....	74

법률 및 지원

법적 고지 및 적합성 선언

공급업체의 적합성 선언서

공급업체의 적합성 선언서
FCC CFR 47 Part 2 Section 2.1077(a)에 따름



책임 당사자

이름: Motorola Solutions, Inc.

주소: 2000 Progress Pkwy, Schaumburg, IL. 60196

전화번호: 1-800-927-2744

제품이 다음과 같음을 선언합니다.

모델 이름: **EVOLVE, EVOLVE-i**

다음 규정을 준수합니다.

FCC Part 15, Subpart B, Section 15.107(a), 15.107(d), 15.109(a)

Class B 디지털 장비

개인용 컴퓨터 주변 기기인 본 장치는 FCC 규정의 Part 15를 준수합니다. 작동은 다음 두 조건에 따릅니다.

- 1 유해한 전자파 간섭을 일으키지 않습니다.
- 2 오작동을 유발하는 전자파 간섭을 비롯한 수신된 간섭을 모두 수용해야 합니다.



참고:

본 장치는 FCC 규격 제15조의 Class B 디지털 장치 관련 규제에 따라 테스트되었으며 이에 적합한 것으로 판정되었습니다. 이러한 규제는 주거 환경에서 사용할 때 발생하는 유해한 전자파 간섭으로부터 보호하기 위해 마련되었습니다. 본 장비는 무선 주파수 에너지를 생성, 사용, 방사하는 제품이므로 지침에 따라 설치하고 사용하지 않을 경우 무선 통신에 유해한 전자파 간섭을 유발할 수 있습니다. 그러나, 특정 방식으로 설치를 하더라도 전자파 간섭이 완전히 방지되는 것은 아닙니다.

본 장비가 라디오나 TV 수신과 간섭을 일으키는 경우 다음 방법 중 하나로 간섭을 수정해 보십시오. 간섭 발생 여부는 장비를 켜다가 끄는 방법으로 확인할 수 있습니다.

- 수신 안테나의 방향이나 위치를 바꾸십시오.
- 수신기와 장비 사이의 거리를 넓히십시오.
- 수신기와 장비를 서로 다른 단자에 꽂으십시오.
- 대리점이나 무전기 또는 TV 전문 기술자의 도움을 받으십시오.

사용자 참고 사항(FCC)

본 장치는 다음 조건에 따라 FCC 규정의 Part 15를 준수합니다.

- 유해한 전자파 간섭을 일으키지 않습니다.
- 오작동을 유발하는 전자파 간섭을 비롯한 수신된 간섭을 모두 수용해야 합니다.
- Motorola Solutions의 명시적 승인 없이 본 장치를 변형 또는 개조하면 사용자의 장비 사용 권한이 박탈될 수 있습니다.

지적 재산권 및 규제 고지

저작권

이 문서에 설명되어 있는 Motorola Solutions 제품에는 저작권 보호를 받는 Motorola Solutions 컴퓨터 프로그램이 포함되어 있을 수 있습니다. 미국과 기타 국가의 법률은 저작권 보호를 받는 컴퓨터 프로그램에 대한 독점적인 권리를 Motorola Solutions에 부여합니다. 따라서 본 문서에 수록된 Motorola Solutions 제품에 포함되어 있으며 Motorola Solutions이 저작권을 보유한 모든 컴퓨터 프로그램은 Motorola Solutions의 서면 승인이 없는 한 어떠한 형식으로든 복사 또는 복제할 수 없습니다.

이 문서의 어떤 부분도 Motorola Solutions, Inc.의 사전 서면 허가 없이는 어떤 형태나 방식으로든 검색 시스템에 복사, 전송, 저장하거나 다른 언어나 컴퓨터 언어로 번역할 수 없습니다.

등록 상표

MOTOROLA, MOTO, MOTOROLA SOLUTIONS 및 양식화된 M 로고는 Motorola Trademark Holdings, LLC의 상표 또는 등록 상표이며 라이선스에 의거하여 사용됩니다. Google, Android, Google Play, YouTube 및 기타 상표는 Google LLC의 상표입니다. 기타 모든 상표는 해당 소유자의 재산입니다.

라이선스 권한

제품 판매 관련 법규에 의해 사용이 허가된 일반적인 비배타적, 사용료가 면제된 라이선스를 제외하고는 Motorola Solutions 제품의 구매를 통해 저작권, 특허 또는 Motorola Solutions 특허 출원 하의 어떠한 라이선스도 직접적, 암시적, 금반언 또는 그 밖의 어떤 형식으로든 권리를 부여받은 것으로 간주되지 않습니다.

오픈 소스 콘텐츠

이 제품에는 라이선스에 의거하여 사용되는 오픈 소스 소프트웨어가 포함되어 있을 수 있습니다. 오픈 소스 법적 고지 및 귀속과 관련된 전체 내용은 제품 설치 미디어를 참조하십시오.

유럽 연합(EU) 전기 전자 폐기물 지침(WEEE: Waste Electrical and Electronic Equipment)



■ 유럽 연합의 WEEE 규정에 의하면 유럽 연합에서 판매되는 제품(또는 포장)에는 가위표가 표시된 휴지통 라벨이 부착되어 있어야 합니다.

WEEE 규정에 따라, 가위표가 표시된 휴지통 라벨이 부착되어 있으면 유럽 연합의 고객과 최종 사용자는 전기 전자 장비 또는 부속품을 생활 쓰레기로 폐기해서는 안 됩니다.

유럽 연합의 고객 또는 최종 사용자는 현지 장비 공급업체 대리점이나 서비스 센터에 연락해 해당 국가의 쓰레기 수거 시스템에 대한 정보를 참조해야 합니다.

면책고지

본 문서에 수록된 일부 기능, 설비 및 능력은 특정 시스템용으로 적용하거나 라이선스 부여될 수 없으며 특정 모바일 가입자 장치의 특성 또는 일부 매개 변수의 구성에 따라 달라질 수 있습니다. 자세한 정보는 현지 Motorola Solutions 대리점에 문의하십시오.

© 2021 Motorola Solutions, Inc. All Rights Reserved

중요 안전 정보

휴대용 양방향 무선기에 대한 RF 에너지 노출 및 제품 안전 설명서

 **주의:** 본 무선기는 업무 목적으로만 사용하도록 제한되어 있습니다. 무선기를 사용하기 전에 업무에 중요한 장치에 대한 RF 에너지 노출 및 제품 안전 설명서를 읽어주시기 바랍니다. 해당 설명서에는 안전한 사용, RF 에너지에 대한 이해 및 관련 표준과 규정을 준수하는 제어에 관한 중요한 작동 지침이 수록되어 있습니다.

5.2GHz 고전력 데이터 통신 시스템 기지국 또는 릴레이 스테이션에서 전송하는 경우를 제외하고 5150~5350MHz 주파수 범위에서 작동할 경우 이 장치를 실내에서만 사용할 수 있습니다.

	AT	BE	BG	HR	CY	CZ	DK
	EE	FI	FR	DE	EL	HU	IE
	IT	LV	LT	LU	MT	NL	PL
	PT	RO	SK	SI	ES	SE	UK

먼저 읽어보세요

이 사용 설명서는 해당 지역에서 제공되는 무선기 모델의 기본 작동에 대해 설명합니다.

- 1 사용하기 전에 사용 설명서를 읽으십시오.
- 2 사용 후에는 반드시 전원 코드를 뽑으십시오.
- 3 장치가 작동하지 않으면 고객 서비스 센터에 문의하십시오.

Dongguan Leader Electronics Inc/PS000150A17

Suzhou MEAN WELL Technology Co.,Ltd./PS000242A01(GST90A)

이 설명서에 사용된 기호

이 발행물의 본문 전체에 걸쳐 **경고**, **주의** 및 **공지**가 사용되는 것을 볼 수 있습니다. 이러한 기호는 위험 요소의 존재를 강조하므로 주의 또는 기호의 준수가 필요합니다.

 **경고:** 주의 깊게 준수하지 않으면 부상 또는 사망을 초래할 수 있는 작동 절차, 관행 또는 조건 등.

 **주의:** 주의 깊게 준수하지 않으면 장비가 손상될 수 있는 작동 절차, 관행 또는 조건.

 **참고:** 작동 절차, 관행 또는 강조해야 하는 조건 등.

표기법

다음과 같은 특수 표기법은 텍스트 전반에 걸쳐 특정 정보나 항목을 강조 표시하는 데 사용됩니다.

표 1: 표기법

예	설명
메뉴 키 또는 PTT 버튼	굵게 표시된 단어는 키, 버튼 또는 소프트 메뉴 항목의 이름을 나타냅니다.

예	설명
무전기에 Bluetooth 켜짐이 표시됩니다.	기울임꼴로 표시된 단어는 MMI 문자열 또는 무전기에 표시되는 메시지를 나타냅니다.
<required ID>	굴림체, 굵게, 기울임꼴 및 꺾쇠 괄호는 사용자 입력을 나타냅니다.
설정→신호음→모든 신호음	사이에 화살표가 있고 굵게 표시된 단어는 메뉴 항목의 탐색 구조를 나타냅니다.

기능 및 서비스 가용성

대리점이나 관리자가 특정 요구에 맞게 무전기를 사용자 정의했을 수 있습니다.



참고: 설명서의 일부 기능은 무전기에서 사용할 수 없습니다. 자세한 내용은 대리점이나 관리자에게 문의하십시오.

다음 사항에 대해 대리점과 시스템 관리자에게 문의할 수 있습니다.

- 각 버튼의 기능은 무엇입니까?
- 요구에 적합한 선택 액세스리에는 어떤 것이 있습니까?
- 효과적인 통신을 위해 가장 좋은 무전기 사용법은 무엇입니까?
- 무전기 수명을 늘리는 데 도움이 되는 유지관리 절차는 무엇입니까?

소프트웨어 버전

다음 섹션에 설명된 모든 기능은 소프트웨어 버전 **R01.02.02** 이상에서 지원됩니다.

자세한 내용은 대리점이나 관리자에게 문의하십시오.

제한 보증

MOTOROLA SOLUTIONS 통신 제품

I. 보증의 범위 및 기간

Motorola Solutions, Inc. ("Motorola Solutions")는 Motorola Solutions가 제조한 아래의 통신 제품(이하 "제품")이 정상적으로 사용되고 수리되는 한 구매일로부터 아래에 제시된 날짜까지 제품에 자재 및 제조 과정상의 결함이 없을 것을 보증합니다.

휴대용 무전기	1년
제품 액세스리	1년

Motorola Solutions는 보증 기간 중 보증 조건에 따라 반품되는 제품에 대해 자체 재량으로 제품을 수리하거나(새 부품 또는 수리 부품으로) 교체하거나(새 제품 또는 수리 제품으로) 제품 구매 가격을 환불할 수 있습니다. 교체된 부품 또는 보드는 원 제품에 대한 잔여 보증 기간 동안 보증됩니다. 제품의 모든 교체된 부품은 Motorola Solutions의 재산으로 귀속됩니다.

이 명시적인 제한 보증은 Motorola Solutions에 의해 최종 사용자인 원 구매자에 대해서만 적용되며 일체의 제삼자에게 양도 또는 이전될 수 없습니다. 이 보증은 Motorola Solutions에 의해 제조된 제품에 대한 완전한 보증입니다. Motorola Solutions은 Motorola Solutions 책임자가 서명한 서면을 통하지 않는 한 이 보증에 대한 추가 및 변경에 대해 일체의 책임 또는 의무를 지지 않습니다.

Motorola Solutions과 최종 사용자인 원 구매자 사이에 별도 약정이 없는 한, Motorola Solutions은 제품의 설치, 유지관리 또는 수리에 대한 보증을 하지 않습니다.

Motorola Solutions은 Motorola Solutions에 의해 장착되지 않은 부수적 장비가 제품에 연결되거나 제품과 관련하여 사용되는 경우 및 제품을 일체의 부수적 장비와 함께 사용하는 경우에 대해 어떠한 책임도 지지 않으며, 그러한 모든 장비는 이 보증의 범위에서 명시적으로 제외됩니다. 본 제품을 사용하는 모든 시스템은 각각 독특하기 때문에 Motorola Solutions은 이 보증에 따른 시스템 전체의 대상 범위, 작동 범위 또는 작동에 대한 책임을 지지 않습니다.

II. 일반 조항

이 보증서에는 제품에 관한 Motorola Solutions의 전체 책임 범위가 명시되어 있습니다. Motorola Solutions의 재량에 의한 수리, 교체 또는 구매가의 환불은 유일한 구제책입니다. 이 보증서는 기타 모든 명시적 보증을 대체합니다. 시장성 및 특정 목적의 적합성에 대한 묵시적 보증을 포함한 일체의 묵시적 보증은 이 유한 보증의 기간 이내로 제한됩니다. MOTOROLA SOLUTIONS은 제품의 사용 또는 사용 불능으로 인해 발생하는 이용의 제한, 시간 손실, 불편, 상업적 손실, 이익이나 절감 효과의 상실, 우발적 손해, 특별 손해 또는 결과적 손해 등 어떠한 경우에도 법에 의해 저촉되지 않는 한 제품의 구매가를 초과하는 손해에 대해 책임을 지지 않습니다.

III. 주법에 의거한 권리:

일부 주에서는 우발적 또는 결과적 손해의 배제 또는 제한 또는 묵시적 보증의 지속 기간의 제한을 허용하지 않으며, 따라서 상기한 제한 또는 배제 조항이 적용되지 않을 수 있습니다.

이 보증서는 특정한 법적 권리를 부여하며, 주별로 상이한 기타의 권리가 있을 수 있습니다.

IV. 보증 서비스를 받는 방법

보증 서비스를 받기 위해서는 구매 증명(구매 일자 및 제품의 일련번호가 기재되어 있어야 함)을 제시해야 하며, 아울러 제품을 공인 보증 서비스 장소로 배송 또는 발송하고 운송비와 보험료를 선불해야 합니다.

다. 보증 서비스는 **Motorola Solutions**이 공인한 보증 서비스 지점을 통해 제공됩니다. 최초에 제품을 판매한 회사(예: 대리점 또는 통신 서비스 제공업체)로 연락을 취하면 보증 서비스를 보다 손쉽게 받을 수 있습니다. 또는 **Motorola Solutions(1-800-927-2744)**으로 직접 전화를 하실 수도 있습니다.

V. 보증에 포함되지 않는 사항

- 1 정상적이고 통상적인 방식을 벗어난 방식으로 제품을 사용함으로써 발생하는 결함 또는 손상.
- 2 오남용, 침수, 사고 또는 부주의로 인한 결함 또는 손상.
- 3 부적절한 테스트, 작동, 유지관리, 설치, 변형, 개조 또는 조정으로 인한 결함 또는 손상.
- 4 중대한 제조 과정상의 결함에 직접 기인하여 발생하지 아니한 안테나의 파손 또는 손상.
- 5 제품의 성능에 부정적인 영향을 미치거나 보증 요구에 대한 확인을 위한 **Motorola Solutions**의 정상적인 제품 보증 검사 및 테스트에 방해가 될 정도로 무단 변형, 분해 또는 수리된 제품(**Motorola Solutions**에 의해 공급되지 않은 장비를 제품에 추가한 경우 포함).
- 6 일련번호가 제거되었거나 읽을 수 없는 상태인 제품.
- 7 다음과 같은 상태의 충전식 배터리:
 - 배터리 외피의 밀봉이 어느 곳이든 파손되었거나 변형된 증거가 보이는 경우.
 - 지정된 제품이 아닌 장비 또는 서비스용으로 배터리를 교체 또는 사용함으로써 인해 손상 또는 결함이 유발된 경우.
- 8 수리점까지의 운송 비용.
- 9 제품 소프트웨어/펌웨어의 불법적이거나 허가되지 않은 변형으로 인해 제품이 **Motorola Solutions**로부터 최초 유통된 시점에 **Motorola Solutions**가 공표한 규격 또는 해당 제품에 대해 적용되는 FCC 유형 인증 라벨에 따라 기능을 하지 않는 제품.
- 10 제품의 기능에 영향을 미치지 않는 제품 표면의 긁힘 또는 기타 외관상의 손상.
- 11 정상적인 그리고 통상적인 마모.

VI. 특허 및 소프트웨어 관련 조항

Motorola Solutions는 제품 또는 부품이 미국의 특허권을 침해한다는 주장에 기초하여 소송이 제기된 경우 자사의 비용으로 최종 사용자인 구매자에게 제기되는 일체의 소송에 대응할 것이며, 상기한 주장에 기인한 소송에 대한 최종 판결로 인해 최종 사용자인 구매자에게 부과된 비용 및 손해를 배상할 것입니다. 단, 상기한 대응 및 지급은 다음과 같은 조건이 전제되어야 합니다.

- 1 상기한 구매자가 상기한 소송 통지 사실을 **Motorola Solutions** 측에 즉시 서면으로 고지해야 합니다.
- 2 **Motorola Solutions**가 상기한 소송에 대한 대응 및 타결 또는 합의를 위한 모든 협상에 관하여 독자적인 통제권을 갖습니다.
- 3 제품 또는 부품이 미국 특허권 침해 주장의 대상이거나 **Motorola Solutions** 판단으로 그러한 대상이 될 가능성이 있을 경우, 해당 구매자는 **Motorola Solutions**의 재량과 비용으로 제품 또는 부품을 계속 사용할 권리를 상기한 구매자에게 부여하거나, 침해가 없도록 제품 또는 부품을 수정하거나, 구매자에게 감가상각된 제품 또는 부품에 대한 신용을 제공하고 반품을 받아들이 수 있도록 해야 합니다. 감가상각은 **Motorola Solutions**에 의해 지정된 방식에 따라 제품 또는 부품의 수명 주기에 걸쳐 연간 동일 액수를 적용합니다.

Motorola Solutions은 본 보증서에 의거하여 제공된 제품 또는 부품과 **Motorola Solutions**에 의해 제공되지 않은 소프트웨어, 장비 또는 장치의 조합에 기초한 특허 침해 주장과 관련하여 일체의 책임을 지지 않으며, 아울러 **Motorola Solutions**에 의해 제공되지 않은 부수적 장비 또는 소프트웨어를 제품에 장착하거나 연결하여 사용하는 경우에 대해 일체의 책임을 지지 않습니다. 전술한 내용은 제품 또는 제품에 포함된 일체의 부품에 대한 특허 침해 주장과 관련된 **Motorola Solutions**의 완전한 책임 범위를 명시하고 있습니다.

미국 및 기타 국가의 법률은 저작권으로 보호된 **Motorola Solutions**의 소프트웨어에 대한 **Motorola Solutions**의 특정 독점권(사본을 복제할 독점적 권리 및 **Motorola Solutions** 소프트웨어의 사본을 배포할

독점적 권리 등)을 보장하고 있습니다. **Motorola Solutions**의 소프트웨어는 원래 내장된 제품에서만 사용할 수 있으며, 그러한 제품에 포함된 소프트웨어는 어떠한 방식으로든 교체, 복사, 배포, 수정될 수 없음을 뿐 아니라 일체의 파생물 생성을 위해 사용될 수 없습니다. 소프트웨어의 변형, 개조, 복제, 배포 또는 리버스 엔지니어링을 포함하여 상기한 **Motorola Solutions** 소프트웨어를 기타 일체의 방식으로 사용하거나 상기한 **Motorola Solutions** 소프트웨어에 포함된 권리를 행사하는 행위는 금지되어 있습니다. **Motorola Solutions**는 특허권 또는 저작권과 관련하여 묵시적 표현, 금반언의 원칙 또는 기타 어떠한 방식으로든 라이선스를 부여하지 않습니다.

VII. 준거법

이 보증서는 미국 일리노이주 법률의 적용을 받습니다.

장 1

무전기 관리

이 절에서는 무전기의 기본적 취급 주의 사항을 설명합니다.

표 2 : IP 사양

IP 사양	설명
IP68	무전기가 2시간 동안 수심 2m의 물에서 견딜 수 있으며 물방울, 눈, 먼지, 기름 또는 기타 표면 오염물과 같은 불리한 현장 조건을 견딜 수 있습니다.

- 무전기가 침수된 경우, 무전기를 잘 흔들어 스피커 그릴과 마이크 포트 내부에 들어간 물을 모두 제거합니다. 물이 들어가면 오디오 성능이 떨어질 수 있습니다.
- 무전기의 배터리 접촉부가 물에 닿은 경우, 배터리 접촉부와 무전기를 모두 닦고 말린 후 배터리를 무전기에 넣으십시오. 남아 있는 물기로 인해 무전기에 누전이 발생할 수 있습니다.
- 무전기가 부식성 물질(바닷물 등)에 잠긴 경우, 무전기와 배터리를 깨끗한 물로 행군 다음 건조시킵니다.
- 무전기의 외부 표면을 세척하려면 순한 주방 세제와 깨끗한 물을 섞어 묽게 만든 용액으로 씻으십시오(예: 물 3.8리터에 세제 1티스푼을 섞음).
- 배터리 접촉부 아래에 있는 무전기 새시 통풍구(구멍)를 절대로 찌르지 마십시오. 이 통풍구는 무전기 균압이 이루어지게 합니다. 그렇게 하면 무전기에 물이 들어갈 수 있는 경로가 생겨 무전기의 방수 기능이 상실될 수 있습니다.
- 통풍구는 절대 라벨로도 막거나 덮으면 안 됩니다.
- 통풍구에는 기름기가 많은 물질이 접촉되지 않도록 하십시오.
- 무전기는 수심 최고 2m, 최고 침수 시간 120분까지 방수가 되도록 설계되었습니다. 최대 한도를 초과하면 무전기가 손상될 수 있습니다.

장 2

무전기 개요

그림 1: 전면 및 후면



표 3: 무전기 개요

번호	이름	설명
1	고정 안테나	송/수신 시 필요한 RF 증폭을 수행합니다.
2	전면부 카메라	사진을 찍을 수 있습니다.
3	디지털 마이크	PTT 또는 음성 작업이 활성화된 상태에서 음성을 전송하는 데 사용할 수 있습니다.
4	터치 스크린	무전기 디스플레이 화면입니다.
5	액세서리 커넥터	액세서리를 무전기에 연결합니다.
6	USB 충전 포트	충전용입니다.
7	뒤로 버튼	이전 화면으로 돌아가거나 애플리케이션 창을 종료할 수 있습니다.
8	홈 버튼	홈 화면으로 돌아갈 수 있습니다.
9	개요 버튼	현재 무전기에서 활성화된 애플리케이션 목록을 볼 수 있습니다.
10	디지털 마이크	PTT 또는 음성 작업이 활성화된 상태에서 음성을 전송하는 데 사용할 수 있습니다.

번호	이름	설명
11	스피커	무전기에서 생성되는 모든 소리 및 오디오를 출력합니다 (예: 키패드 소리 및 음성 오디오 등의 기능).
12	후면부 카메라	사진, 동영상을 촬영하거나 QR 코드를 스캔할 수 있습니다.
13	LED 플래시	플래시 라이트 기능을 제공합니다.
14	배터리 래치	무전기에서 배터리를 잠그거나 잠금 해제할 수 있습니다.
15	PTT(Push-to-Talk) 버튼	음성 작업을 실행할 수 있습니다.
16	배터리	무전기에 전원을 공급합니다.
17	3점 프로그래밍 가능 기능 버튼	무전기 기능을 할당할 수 있는 프로그래밍 버튼입니다.
18	1점 프로그래밍 가능 기능 버튼	무전기 기능을 할당할 수 있는 프로그래밍 버튼입니다.
19	휴면 해제 버튼/2점 프로그래밍 가능 기능 버튼	무전기 화면을 깨우고 무전기 기능을 할당할 수 있는 프로그래밍 버튼을 사용할 수 있습니다(길게 누르기).
20	충전 접촉부	배터리 충전 지점입니다.

그림 2 : 뒷면 모습



표 4 : 무전기 개요

번호	이름	설명
1	켜기/끄기/볼륨 노브	무전기를 켜거나 끄고 볼륨을 조정합니다.
2	LED 표시등	파란색, 빨간색 및 녹색 LED는 작동 상태를 나타냅니다.
3	채널 락커	채널을 선택합니다.
4	비상 버튼	비상 작동을 켜거나 끕니다.
5	디지털 마이크	PTT 또는 음성 작업이 활성화된 상태에서 음성을 전송하는 데 사용할 수 있습니다.

2.1

프로그래밍 가능 버튼 구성

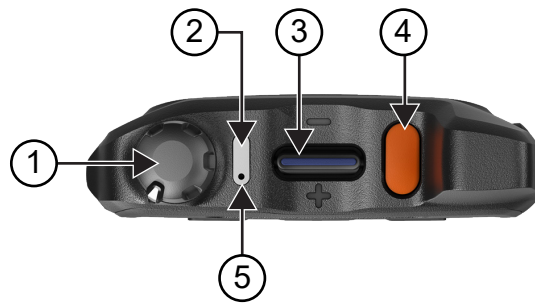
프로그래밍 가능 버튼을 누르거나 길게 눌러 다양한 작업을 수행하도록 설정할 수 있습니다.



참고: 프로그래밍 가능 버튼은 다음과 같은 기본 작업에 할당됩니다.

- 눌러서 전화를 받거나 통화를 종료합니다.
- 길게 눌러서 홈 화면으로 돌아갑니다.

절차:

- 1 위로 밀고  **설정** → **프로그래밍 가능 버튼**을 탭합니다.
- 2 다음 옵션 중 하나를 선택합니다.
 - 프로그래밍 가능 버튼 -1- 짧게 누르기
 - 프로그래밍 가능 버튼 -1- 길게 누르기
 - 프로그래밍 가능 버튼 -2- 길게 누르기
 - 프로그래밍 가능 버튼 -3- 짧게 누르기
 - 프로그래밍 가능 버튼 -3- 길게 누르기
- 3 나타나는 목록에서 원하는 작업을 탭합니다.
 - 기본
 - 밝기 증가
 - 밝기 감소
 - 카메라
 - 수신 전화(전화 수락/종료)(프로그래밍 가능 버튼 -1- 짧게 누르기 전용)
 - 수신 전화(벨 음소거)(프로그래밍 가능 버튼 -1- 길게 누르기 전용)
 - 미디어
 - 바코드
 - 음성 제어(미국에만 해당)(프로그래밍 가능 버튼 -3- 길게 누르기 전용)

장 3

시작하기

시작하기에서는 무전기 사용 준비에 관한 지침을 제공합니다.

3.1

SD 카드 삽입

절차:

- 1 SD 카드 도어를 들어 올립니다.

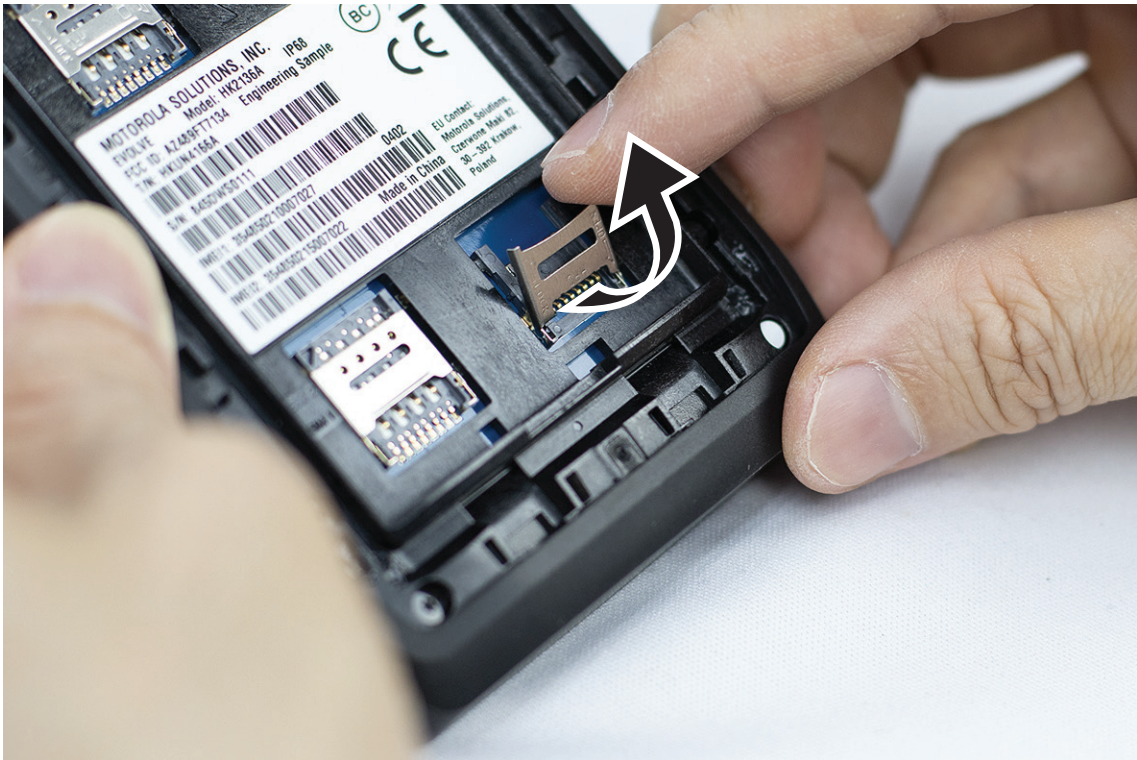

- 2 SD 카드를 접촉부에 놓습니다.

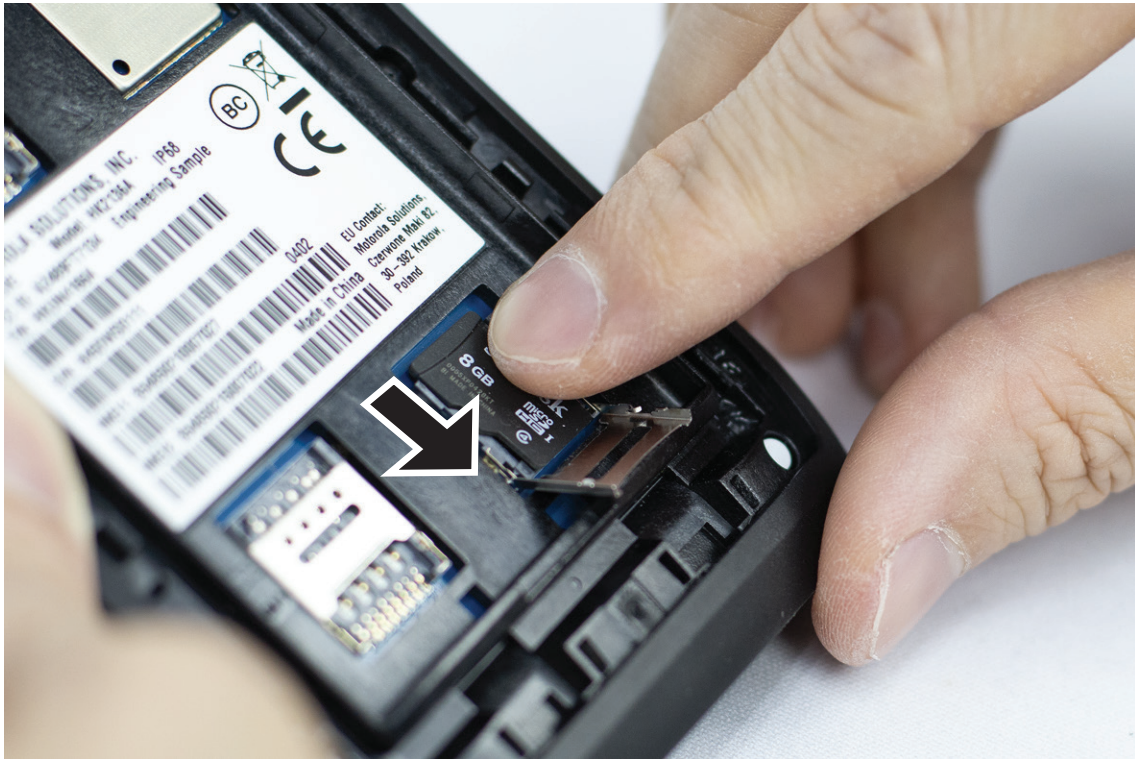

3 SD 카드 도어를 닫습니다.

3.2

SIM 카드 삽입

무선기에 SIM 카드 슬롯이 2개 있습니다.

절차:

1 SIM 카드 도어를 들어 올립니다.



2 SIM 카드를 접촉부에 놓습니다.

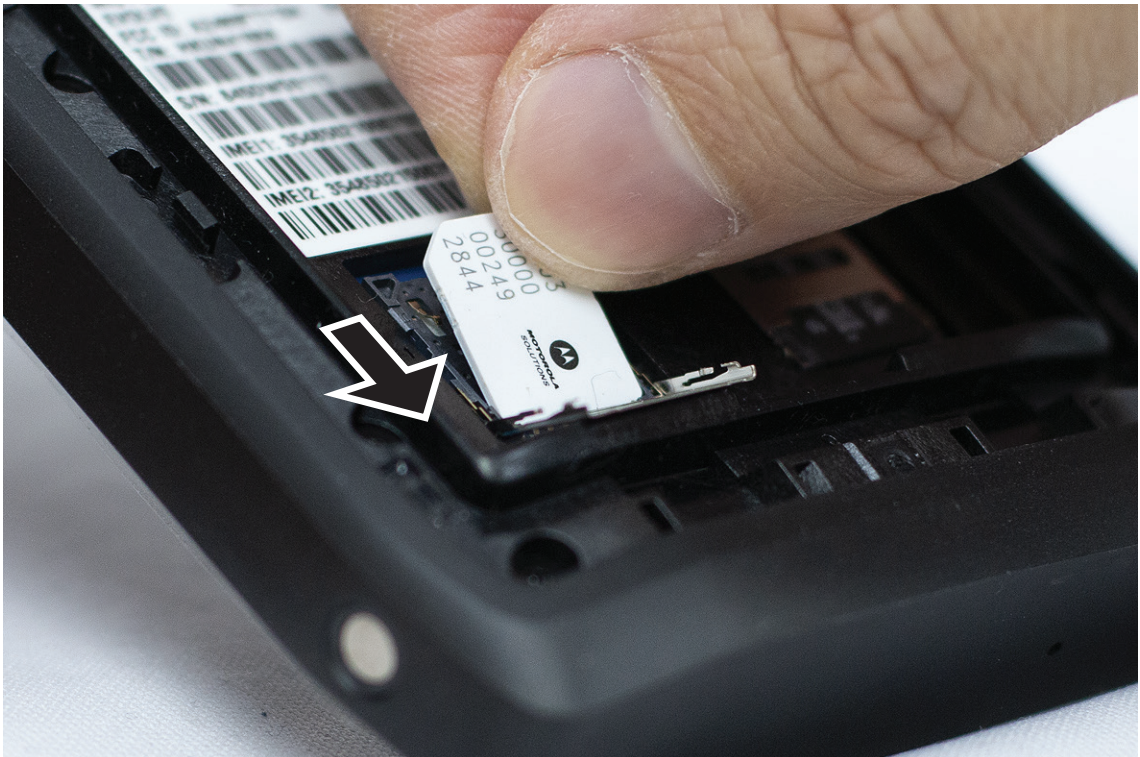

3 SD 카드 도어를 닫습니다.

3.3

배터리 장착 또는 분리



경고:

IS(Intrinsic Safe) 무전기의 경우, IS가 아니거나 승인되지 않은 배터리를 무전기에 삽입하면 경고 메시지가 표시됩니다.

올바르지 않은 유형의 배터리로 교체하면 폭발의 위험이 있습니다.

배터리 장착

절차:

- 1 배터리를 무전기 뒤쪽의 레일에 맞춥니다.



- 2 고정쇠가 끼워질 때까지 배터리를 아래로 밀니다.

배터리 분리

절차:

무전기의 뒷면에서 배터리를 들어 올립니다.

3.4

무전기 충전

절차:

충전하려면 USB 케이블을 무전기와 USB 포트에 연결합니다.

3.5 무전기 켜기 또는 끄기

무전기 켜기

선수 과정: 처음 사용하기 전에 배터리가 완전히 충전되었는지 확인하십시오.

절차:

무전기를 켜려면 **켜기/끄기/볼륨** 노브를 딸깍 소리가 날 때까지 시계 방향으로 회전합니다.

무전기 끄기

절차:

무전기를 끄려면 **켜기/끄기/볼륨** 노브를 딸깍 소리가 날 때까지 시계 반대 방향으로 회전합니다.

3.6 볼륨 조절

이 설정을 사용하면 무전기 및 음성 통화 볼륨만 조절할 수 있습니다.

절차:

다음 옵션 중 하나를 수행합니다.

- 볼륨을 높이려면 **켜기/끄기/볼륨** 노브를 시계 방향으로 회전합니다.
- 볼륨을 낮추려면 **켜기/끄기/볼륨** 노브를 시계 반대 방향으로 회전합니다.

3.7 카메라 렌즈 보호용 덮개 제거

절차:





카메라 렌즈에서 보호용 필름을 들어 올립니다.

3.8 터치 스크린 탐색

표 5: 터치 스크린 동작

작업	결과
탭하기	탭하여 다음과 같은 작업을 수행할 수 있습니다. <ul style="list-style-type: none">• 화면에서 항목 선택• 화상 키보드를 사용하여 문자 및 기호 입력• 화면 버튼 누르기
길게 탭하기	길게 탭하여 다음과 같은 작업을 수행할 수 있습니다.



작업	결과
	<ul style="list-style-type: none">• 홈 화면에서 애플리케이션을 드래그하여 새 위치로 이동하거나 제거• 홈 화면에 애플리케이션 바로 가기 생성• 홈 화면의 빈 영역에서 길게 탭하여 배경 화면, 위젯 및 홈 설정 선택 메뉴 실행
밀기	화면에서 손가락을 위, 아래, 왼쪽, 오른쪽으로 이동하여 다음 작업을 수행할 수 있습니다. <ul style="list-style-type: none">• 화면 잠금 해제• 추가 홈 화면 보기• 시작 창에서 추가 애플리케이션 아이콘 보기• 애플리케이션 화면에서 자세한 정보 보기
	
두 번 탭하기	웹 페이지, 지도 또는 기타 화면을 두 번 탭하여 확대 및 축소할 수 있습니다.
	
손가락 모으기	일부 애플리케이션에서는 화면에 두 손가락을 놓은 상태에서 손가락을 모으거나(축소) 벌려(확대) 축소 및 확대할 수 있습니다.
	

3.9 벨트 클립을 케이스에 장착

절차:

- 1 벨트 클립이 케이스의 슬롯과 정렬하도록 놓습니다.
- 2 벨트 클립을 아래쪽으로 밀어 슬라이딩 표면이 평평한지 확인합니다.

- 3 계속 미는 동안 딸깍 소리가 날 때까지 벨트 클립을 위쪽으로 밀니다.

3.10

케이스에 무전기 삽입

절차:

- 1 무전기가 케이스 쪽을 향하도록 슬롯에 놓습니다.
- 2 무전기를 케이스 쪽으로 밀어 제자리에 고정합니다.

장 4

홈 화면 개요

그림 3: 홈 화면



표 6: 홈 화면 개요

번호	항목	설명
1	상태 표시줄	상태 및 알림 아이콘을 표시합니다.
2	애플리케이션 바로 가기	원하는 애플리케이션에 빠르게 액세스할 수 있습니다.
3	Google 검색 표시줄	Chrome을 사용하여 Google 검색을 수행하는 데 사용되는 바로 가기 위젯입니다.
4	애플리케이션 폴더	여러 애플리케이션을 폴더로 그룹화할 수 있습니다.

4.1

상태 표시기

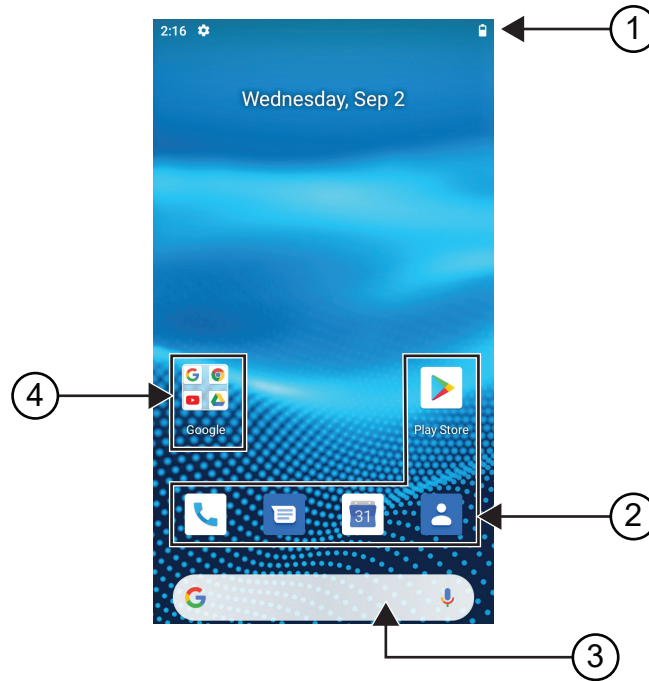
상태 표시기는 무전기에 사용되는 아이콘 및 LED 표시등을 설명합니다.









4.1.1

상태 아이콘

이러한 아이콘은 장치별 정보 또는 상태를 제공하기 위해 상태 표시줄에 나타납니다.



참고: 다음 아이콘이 무전기에 표시되지 않으면 무전기  설정에서 활성화합니다.

아이콘	이름	설명
	배터리	무전기의 배터리 잔량을 나타냅니다. 배터리 잔량이 10% 이하로 떨어지면 아이콘이 깜박입니다.
	Bluetooth 켜짐	켜짐 - Bluetooth가 켜져 있고 Bluetooth 연결이 가능합니다. 반전 - Bluetooth가 외부 Bluetooth 장치에 연결되어 있습니다.
	위치	위치가 활성화되고 신호를 사용할 수 있습니다.
	SIM 없음	SIM 카드가 삽입되지 않았거나 인식되지 않습니다.
	LTE 네트워크 강도	무전기가 LTE 네트워크에 연결되어 있습니다. 막대 수는 LTE 네트워크의 신호 강도를 나타냅니다.
	LTE 서비스 없음	무전기가 LTE 네트워크에 연결되어 있지 않습니다.
	데이터 비활성화됨	무전기가 LTE 네트워크에 연결되어 있지만 데이터는 비활성화되어 있습니다.
	시간	현재 시간을 표시합니다.
	Wi-Fi	무전기가 Wi-Fi 네트워크에 연결되어 있습니다. 막대 수는 Wi-Fi 네트워크의 신호 강도를 나타냅니다.

4.1.2

LED 표시등

LED 표시등은 무전기의 작동 상태를 표시합니다.

표 7 : LED 표시등

표시	상태
파란색으로 깜박임	무전기가 다음과 같은 새 알림을 받고 있습니다. <ul style="list-style-type: none"> • 새 음성 메일 • 새 알림 • 새 SMS 또는 MMS • 새 이메일 • 부재중 전화

표시	상태
빨간색으로 깜박임	배터리 용량이 10% 이하입니다.
빨간색으로 느리게 깜박 임	배터리가 잘못되었습니다.
빨간색으로 켜져 있음	배터리를 충전 중입니다.
녹색으로 깜 박임	배터리 용량이 90%입니다.
녹색으로 켜 져 있음	배터리가 완충되었습니다.

장 5

기본 기능

무전기에서 다음과 같은 기본 기능을 사용할 수 있습니다.

5.1

컴퓨터에서 파일 액세스

절차:

- 1 마이크로 USB 케이블을 사용해 장치를 컴퓨터에 연결합니다.
- 2 상태 표시줄에서 화면을 아래로 밀어 **알림** 패널을 엽니다.
- 3 **USB를 통해 이 장치 충전** 버튼을 탭합니다.
- 4 USB 기본 설정 화면의 **USB 사용** 섹션에서 다음 작업 중 하나를 수행합니다.
 - MTP(미디어 전송 프로토콜)를 통해 Windows 또는 Mac으로 파일을 전송하려면 **파일 전송**을 선택합니다.
 - USB 테더링을 활성화하려면 **USB 테더링**을 선택합니다.
 - MIDI 입력에 무전기를 사용하려면 **MIDI**를 선택합니다.
 - MTP를 지원하지 않는 컴퓨터에서 사진 또는 기타 파일에 액세스하려면 **PTP**를 선택합니다.
 - USB를 사용해 장치를 충전하려면 **데이터 전송 없음**을 선택합니다.

5.2

무전기 설정 액세스



절차:

- 1 무전기 설정에 액세스하려면 다음 작업 중 하나를 수행합니다.
 - 초기 화면에서 위로 밀니다.
 - 알림 패널을 아래로 밀니다.
- 2  **설정**을 탭합니다.

5.2.1

홈 화면에서 무전기 설정 바로 가기 만들기

절차:

- 1  **설정**을 찾습니다.
- 2  **설정**을 길게 눌러 홈 화면으로 드래그합니다.

장 6

연결

다양한 유형의 연결을 통해 무전기를 다른 장치, 액세스리 또는 네트워크에 연결할 수 있습니다.

6.1

Bluetooth

이 기능을 사용하면 Bluetooth 연결을 통해 무전기를 Bluetooth 사용 액세스리와 함께 사용할 수 있습니다. 이 무전기는 Motorola Solutions 및 Commercially available Off-The-Shelf(COTS) Bluetooth 사용 액세스리를 모두 지원합니다.

Bluetooth는 시야 10m(32피트) 범위 내에서 작동합니다. 이 범위 내에 있어야 무전기와 Bluetooth 사용 액세스리 간에 장애 없이 통신이 이루어집니다. 높은 신뢰성을 위해 무전기와 액세스리를 분리하지 말 것을 권장합니다.

수신 주변 영역에서는 음성과 경보음 품질이 모두 "왜곡되거나" "끊겨서" 들리기 시작합니다. 이 문제를 해결하려면 무전기와 Bluetooth 사용 액세스리를 가까이(10m 내) 배치하여 깨끗한 오디오 수신을 재설정합니다. 무전기의 Bluetooth 기능은 10m 범위에서 최대 2.5mW(4dBm)로 작동합니다.

해당 Bluetooth 사용 액세스리의 전체 기능에 대한 자세한 내용은 Bluetooth 지원 액세스리의 사용 설명서를 참조하십시오.

6.1.1

Bluetooth 모드 켜기 또는 끄기

Bluetooth 모드 켜기

절차:

다음 작업 중 하나를 수행합니다.

- 알림 패널을 아래로 밀고 **Bluetooth**를 탭합니다.
-  설정에서 장치 연결→연결 기본 설정→**Bluetooth**→켜기를 탭합니다.

Bluetooth 모드 끄기

절차:

다음 작업 중 하나를 수행합니다.

- 알림 패널을 아래로 밀고 **Bluetooth**를 탭합니다.
-  설정에서 장치 연결→연결 기본 설정→**Bluetooth**→끄기를 탭합니다.

6.1.2

장치 세부 항목 보기

절차:

-  설정에서 연결된 장치→<필요한 장치>→세부 정보 보기를 탭합니다.

6.1.3 장치 이름 편집

절차:

 설정에서 **연결된 장치** → **<required device>** → **이름 편집** → **<New Name>**을 탭합니다.
디스플레이에 장치 이름 저장 완료가 표시됩니다.

6.1.4 장치 이름 삭제

절차:

 설정에서 **연결된 장치** → **<required device>** → **삭제**를 탭합니다.
디스플레이에 장치 삭제 완료가 표시됩니다.

6.2 Wi-Fi 작동

Wi-Fi®는 Wi-Fi Alliance®의 등록 상표입니다. Wi-Fi 네트워크를 설정 및 연결하여 무선기 펌웨어, 코드플러그 및 언어 팩, 음성 안내를 업데이트할 수 있습니다.

무선기는 다음 Wi-Fi 네트워크를 지원합니다.

WEP/WPA/WPA2/WPA3-개인 Wi-Fi 네트워크

사전 공유 키/암호 기반 인증을 사용합니다. 사전 공유 키/암호는 메뉴 또는 MDM을 사용하여 입력할 수 있습니다.

WPA/WPA2/WPA3-엔터프라이즈 Wi-Fi 네트워크

기업 네트워크용으로 설계되었으며 RADIUS 인증 서버가 필요합니다. 인증서 기반 인증이 배포되고 클라이언트 인증서 확인이 필요한 경우, 무선기가 인증서와 함께 사전 구성되어 있어야 합니다.

6.2.1 Wi-Fi 켜기 또는 끄기

Wi-Fi 켜기

절차:

다음 작업 중 하나를 수행합니다.

- 알림 패널을 아래로 밀고 **Wi-Fi**를 탭합니다.
-  설정에서 **네트워크 및 인터넷** → **Wi-Fi** → **켜기**를 탭합니다.

무선기에 사용 가능한 네트워크 목록이 표시됩니다.

Wi-Fi 끄기

절차:

다음 작업 중 하나를 수행합니다.

- 알림 패널을 아래로 밀고 **Wi-Fi**를 탭합니다.
-  설정에서 **네트워크 및 인터넷** → **Wi-Fi** → **끄기**를 탭합니다.

6.2.2

Wi-Fi 핫스팟 구성

선수 과정: 장치의 인터넷 연결을 확인합니다.

절차:

- 1 홈 화면을 위로 밀고  **설정**을 탭합니다.
- 2 다음 작업을 수행하여 Wi-Fi 핫스팟을 켭니다.
 - a **네트워크 및 인터넷** → **핫스팟 및 테더링** → **Wi-Fi 핫스팟** → **켜짐**을 탭합니다.
- 3 다음 동작을 수행하여 Wi-Fi 핫스팟을 구성하십시오.
 - a 핫스팟 이름을 변경하려면 **핫스팟 이름** → **<새 이름>** → **확인**을 탭합니다.
 - b 보안 설정을 조정하려면 **보안** → **<원하는 설정>**을 탭합니다.
 - c 핫스팟 암호를 변경하려면 **핫스팟 암호** → **<새 암호>** → **확인**을 탭합니다.

 **참고:** 보안 필드에서 **없음**을 선택한 경우 핫스팟 암호가 필요하지 않습니다.
 - d 핫스팟을 자동으로 끄려면 **고급** → **꺼짐**을 탭합니다.
 - e AP 대역을 조정하려면 **고급** → **AP 대역** → **<원하는 설정>**을 탭합니다.

 **참고:** SIM 카드가 없으면 무전기는 2.4GHz 대역만 지원합니다.

6.3

위치

GNSS(Global Navigation Satellite System)는 GPS(위치 확인 시스템) 및 GLONASS(글로벌 내비게이션 위성 시스템), BeiDou Navigation Satellite System 및 Galileo의 정보를 통합하여 무전기의 대략적인 지리적 위치를 확인합니다.

6.3.1

위치 켜기 또는 끄기**위치 켜기**

절차:

- 다음 작업 중 하나를 수행합니다.
- 알림 패널을 아래로 밀고 **위치**를 탭합니다.
 -  **설정**에서 **위치** → **위치 사용** → **켜기**를 탭합니다.

위치 끄기

절차:

- 다음 작업 중 하나를 수행합니다.
- 알림 패널을 아래로 밀고 **위치**를 탭합니다.
 -  **설정**에서 **위치** → **위치 사용** → **끄기**를 탭합니다.

6.4

비행기 모드

비행기 모드는 무선 주파수 신호 전송 및 이동 통신 서비스를 통해 통신하는 무전기의 기능을 비활성화합니다. 비행기 모드가 활성화되면 Bluetooth 및 Wi-Fi 연결이 자동으로 꺼집니다.



참고: 비행기 모드 중에는 Bluetooth, GPS 및 Wi-Fi 연결을 수동으로 켤 수 있습니다.

비행기 모드 중에는 PTT(Push-to-Talk) 서비스의 연결이 해제됩니다.

다음과 같은 시나리오가 발생합니다.

- PTT 통화, 셀룰러 통화 및 메시지를 수신할 수 없습니다.
- 다른 사람으로부터 알림을 수신할 수 없습니다.
- 다른 사용자의 PTT 연락처 목록에 오프라인으로 표시되고 사용자에게 전화를 걸거나 알림을 보낼 수 없습니다.

6.4.1

비행기 모드 설정

절차:

다음 작업 중 하나를 수행합니다.

- 알림 패널을 아래로 밀고 **비행기 모드**를 탭합니다.
-  **설정**에서 **네트워크 및 인터넷**→**비행기 모드**→**켜짐**을 탭합니다.

무전기의 **상태** 표시줄에 **비행기 모드** 아이콘이 표시됩니다.

장 7

WAVE™ 애플리케이션

이 애플리케이션은 버튼 하나만 누르면 즉각적인 통신을 제공합니다.
 자세한 내용은 <https://waveoncloud.com/Home/Help>을 참조하십시오.

표 8 : WAVE 애플리케이션 기능

기능	설명
알림	<ul style="list-style-type: none"> • 인스턴트 개인 알림(IPA) - 다른 사람에게 회신을 요청하는 메시지를 보낼 수 있습니다. • 부재중 통화 알림(MCA) - 수신 PTT 통화를 놓친 경우 알림을 받습니다.
통화 그룹 통화 브로드캐스트	특정 통화 그룹 구성원이 우선순위가 높은 단방향 통화를 할 수 있습니다.
연락처 및 통화 그룹 관리	관리자가 PTT 연락처 및 통화 그룹을 중앙에서 관리할 수 있습니다.  참고: 애플리케이션에서 그룹은 통화 그룹이라고도 합니다.
즐거찾기	연락처 및 통화 그룹에 빠르게 액세스할 수 있도록 나만의 즐겨찾기 목록을 관리할 수 있습니다.
통합 보안 메시지	다른 PTT 사용자와 보안 문자 메시지, 멀티미디어 콘텐츠 및 위치 정보를 주고받을 수 있습니다.
위치 추적	감독자가 통화 그룹 구성원의 위치를 추적할 수 있습니다.
개인 및 통화 그룹에 PTT 통화	버튼 하나만 누르면 한 명 이상과 즉각적인 커뮤니케이션이 가능합니다.
실시간 상태 표시	<ul style="list-style-type: none"> • 통화하기 전에 상대방이 있고 전화를 받을 준비가 되었는지 확인할 수 있습니다. • PTT 통화를 받을지 여부를 상대방에게 표시합니다.
감독자 우선 처리	통화 그룹 통화 중에 다른 사람이 말하고 있는 경우에도 감독자가 언제든지 발언권을 얻을 수 있습니다.
우선순위 통화 그룹 스캔	<ul style="list-style-type: none"> • 가입자의 전화기에서 통화를 위한 기업 통화 그룹 목록을 스캔할 수 있습니다. • 우선순위가 높은 통화 그룹 통화가 우선순위가 낮은 통화 그룹 통화보다 우선합니다.
Wi-Fi	Wi-Fi 연결을 사용하여 PTT를 사용할 수 있습니다.

7.1 WAVE 애플리케이션에 로그인

절차:

- 1  WAVE 아이콘을 탭합니다.
- 2 예를 탭하여 로그인합니다.



참고: 처음 로그인할 때 활성화 코드가 요청된 경우 대리점 또는 관리자에게 자세한 내용을 문의하십시오.

7.2 WAVE 애플리케이션에서 로그아웃

절차:

WAVE 애플리케이션에서  메뉴 → 설정 → 로그아웃 → 예로 이동합니다.

7.3

WAVE 애플리케이션 개요

그림 4 : WAVE 애플리케이션 개요



표 9 : WAVE 애플리케이션 개요

라벨	이름	설명
1	메뉴	메뉴 옵션에는 다음이 포함됩니다. <ul style="list-style-type: none"> • 상대 • 기록 • 연락처 • 지도 • 즐겨찾기 • 채널/존 • 통화 그룹 스캔 • 신호음 • Wi-Fi 사용 • 주변음 청취(구성된 경우) • 설정 • 자습서 • 정보

라벨	이름	설명
2	기록	<ul style="list-style-type: none"> 이 탭에는 통화, 연락처, 그룹, 알림 및 메시지의 모든 대화 기록이 표시됩니다. 기록을 보고, 다시 전화를 걸고, 메시지를 보고, 연락처를 추가하고, 기록 및 메시지를 삭제하고, 연락처 또는 그룹에 메시지를 전달할 수 있습니다.
3	PTT	전화를 걸 수 있습니다.
4	연락처	PTT 연락처가 표시되며 사용자는 연락처를 검색하거나 PTT 통화를 시작하거나 알림을 보낼 수 있습니다.
5	채널 및 영역	사용 가능한 채널 및 영역을 표시하고 필요한 채널 및 영역을 선택할 수 있습니다.
6	통화 그룹 이름	현재 통화 그룹 이름을 표시합니다.
7	왼쪽 화살표	이전 통화 그룹으로 이동합니다.
8	존	현재 존을 표시합니다.
9	메시지	현재 통화 그룹 대화를 봅니다.
10	위치	현재 위치를 봅니다.
11	카메라	사진을 촬영하거나 갤러리의 파일 중에 선택할 수 있습니다.
12	비디오	비디오를 촬영할 수 있습니다.
13	비상	비상을 게시할 수 있습니다.
14	오른쪽 화살표	다음 통화 그룹으로 이동합니다.
15	스피커 켜기	스피커를 켜짐에서 꺼짐으로 전환할 수 있습니다.
16	통화 볼륨	통화 볼륨 메뉴에 액세스할 수 있습니다.
17	스캔 목록 우선순위 없음	스캔 목록에 우선순위가 없음을 나타냅니다.
18	즐거찾기	<ul style="list-style-type: none"> 즐거찾기로 설정된 PTT 연락처 및 통화 그룹을 표시합니다. 즐거찾기에 대해 PTT 통화를 빠르게 시작할 수 있습니다.
19	앱 잠금	WAVE 앱이 잠겨 있는 경우 앱 잠금 을 탭하여 잠금을 해제할 때까지 앱을 사용할 수 없습니다.

7.4

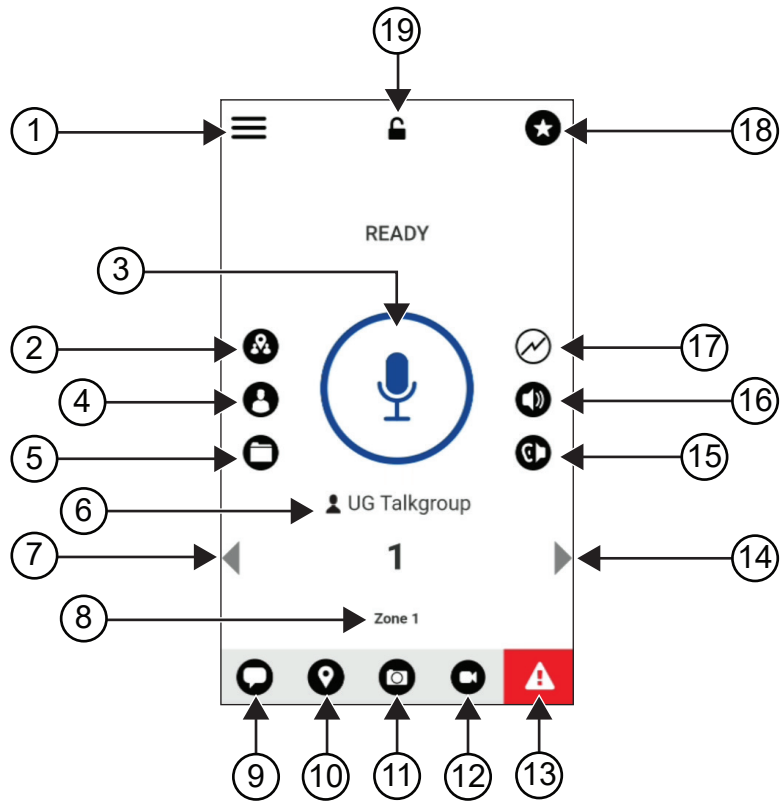
PTT(Push-to-Talk) 버튼

PTT(Push-to-Talk) 버튼을 사용하여 셀룰러 데이터 네트워크 또는 Wi-Fi 네트워크를 통해 WAVE 애플리케이션에 액세스할 수 있습니다.



참고: Wi-Fi 사용 가능 여부에 따라 무전기가 셀룰러 데이터 네트워크와 Wi-Fi 네트워크 간에 자동으로 전환될 수 있습니다.

무전기에서 사용할 수 있는 두 가지 유형의 PTT 옵션이 있으며, 둘 중 하나를 사용하여 PTT 서비스에 대한 통화를 시작할 수 있습니다.

표 10 : PTT 옵션 유형

PTT 옵션	설명
외부 PTT 버튼	PTT 버튼 또는 PTT 버튼이 있는 액세서리를 사용하여 WAVE 애플리케이션에 액세스할 수 있습니다.
화면 PTT 버튼	WAVE 애플리케이션에서 통화를 시작하려면 화면 PTT 버튼을 길게 탭합니다.

장 8

통화 그룹

통화 그룹(TG)은 서로 쉽게 연락하는 데 사용됩니다. 그룹의 구성원과 통신하기 위해 WAVE 애플리케이션의 TG 목록에서 TG를 선택할 수 있습니다.

무전기는 TG당 최대 250명의 구성원으로 최대 96개의 TG를 포함할 수 있습니다.

8.1

통화 그룹 보기

통화 그룹은 기본 화면에서 위치 1~8에 할당됩니다.

절차:

왼쪽 또는 오른쪽 화살표를 선택합니다.

그림 5: 통화 그룹 보기

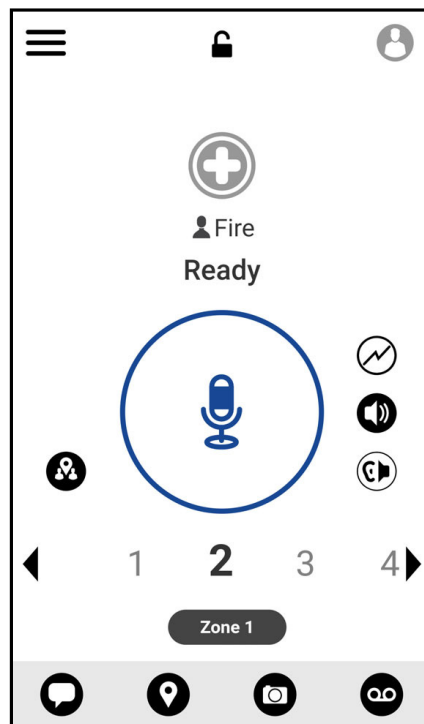

8.2

채널 및 영역

영역은 채널을 논리적 그룹으로 분류하는 데 사용됩니다.

영역에는 채널 번호에 할당된 통화 그룹이 포함됩니다. 각 통화 그룹이 하나의 채널 및 영역에 할당됩니다.

8.2.1

채널 및 영역 보기

절차:

 메뉴 → 채널/존을 탭합니다.

8.3

영역 기반 통화 그룹

지역을 입력하면 해당 지오펜스 내의 통화 그룹 영역에 대한 알림을 보고 들을 수 있습니다.

사용자가 지리적 영역으로 들어오면 통화 그룹이 공유되고 채널 목록의 맨 위에 표시됩니다. 통화 그룹 내에서 PTT 통화 및 메시지를 사용할 수 있습니다.

영역 기반 그룹 통화가 활성화 상태이고 선택한 통화 그룹이 활성화 통화에 있지 않은 상태에서 통화가 수신됩니다.

영역 통화 그룹을 종료할 때 통화 중인 경우 통화가 끊기지 않고 계속됩니다. 마지막으로 통화가 종료되면 무전기가 영역 통화 그룹을 종료합니다.

8.4

그룹 세부 정보 보기

절차:

- 1 WAVE 애플리케이션에서 채널/존으로 이동합니다.
- 2 그룹 세부 정보를 보려면 필요한 그룹을 길게 탭하고 세부 정보를 탭합니다.

장 9

연락처

연락처 애플리케이션을 사용하여 전화번호 및 기타 데이터를 유지 관리할 수 있습니다.
WAVE 애플리케이션에는 다음과 같은 두 가지 유형의 연락처를 사용할 수 있습니다.

표 11 : 연락처 유형







연락처	최대 허용 연락처	설명
관리자가 관리하는 연락처	1000	이 연락처는 관리자가 관리하며 WAVE 애플리케이션에서 삭제하거나 제거할 수 없습니다.
개인 연락처	300개의	이 연락처는 WAVE 애플리케이션에서 사용자가 생성합니다. 연락처를 PTT 애플리케이션으로 가져올 수도 있습니다. 관리자가 이 그룹을 제한한 경우 연락처를 만들 수 없습니다.

9.1

새 연락처 추가

절차:

- 1 다음 작업 중 하나를 수행합니다.

옵션	작업
WAVE 애플리케이션에 새 연락처 추가	<ol style="list-style-type: none"> WAVE 애플리케이션에서  메뉴 → 연락처로 이동합니다.  새 PTT 연락처를 탭합니다. 필요한 <이름>, <색상>, <전화번호>를 입력합니다.  을 탭하여 확인합니다.
WAVE 애플리케이션으로 연락처 가져오기	<ol style="list-style-type: none"> WAVE 애플리케이션에서  메뉴 → 연락처로 이동합니다.  → PTT 연락처 가져오기를 탭합니다. <필요한 연락처>를 선택합니다.  을 탭하여 확인합니다.



참고:  즐겨찾기를 탭하여 연락처를 즐겨찾기에 추가할 수 있습니다.

장 10

통화 유형

선택한 통화 유형에 따라 WAVE 애플리케이션을 사용하여 전화를 걸 수 있는 몇 가지 방법이 있습니다.



참고: 통화하려는 사람의 현재 상태가 오프라인인 경우 해당 연락처를 사용할 수 없음을 나타내는 오류 메시지가 표시됩니다.

무전기에서 다음과 같은 통화를 사용할 수 있습니다.

표 12: 통화 유형

통화	설명
개별 통화	개별 무전기에서 다른 개별 무전기로의 통화입니다.
그룹 통화	사용자 그룹에 송신되는 통화를 말합니다. 서로 통신하려면 무전기가 그룹 구성원으로 구성되어 있어야 합니다.
빠른 그룹 통화	최대 9개의 연락처를 수동으로 선택하여 임시 그룹에 추가할 수 있는 통화입니다.
브로드캐스트 통화 그룹 통화	<ul style="list-style-type: none"> 개별 무전기에서 채널의 모든 무전기로 송신되는 통화를 말합니다. 사용자의 주의를 요하는 중요한 알림을 보내는 데 사용됩니다. 브로드캐스트 통화에는 응답하거나 거부할 수 없습니다.

10.1 통화하기

절차:

- 1 다음 작업 중 하나를 수행합니다.

옵션	작업
WAVE 애플리케이션에서 개별 통화	a WAVE 애플리케이션에서 메뉴 → 연락처로 이동합니다. b <필요한 연락처>를 선택합니다.
PTT 애플리케이션에서 그룹 통화	a WAVE 애플리케이션에서 연락처를 탭합니다. b <필요한 그룹>을 선택합니다.
PTT 애플리케이션에서 빠른 그룹 통화	a WAVE 애플리케이션에서 연락처를 탭합니다. b <필요한 연락처> → 통화 중 참가자 추가 → <선택한 연락처>를 선택합니다.

2 통화하려면 **PTT** 버튼을 길게 누릅니다.

3 통화를 종료하려면  **통화 종료**를 탭합니다.

10.2

전화 수신

전화를 받으면 무전기에 수신 통화 화면이 표시되고 수신 통화에 대한 음소거가 해제됩니다.

절차:

다음 작업 중 하나를 수행합니다.

- 응답하려면 **PTT** 버튼을 길게 누릅니다.
- 통화를 종료하려면  **통화 종료**를 탭합니다.

장 11

비상 작동

비상 통화 및 알림을 통해 연락처 또는 통화 그룹에 비상을 선언할 수 있습니다.



참고: 무전기가 비상 작동을 지원하지 않는 경우 활성화되지 않은 비상 기능에 알림이 표시됩니다.

11.1

비상 선언

절차:

비상 버튼을 길게 누릅니다.

무전기에 다음과 같은 표시가 나타납니다.

- 비상 신호음이 울립니다.
- 황색 LED가 켜집니다.

무전기에서 비상을 사용할 수 없는 경우 무전기에 다음과 같은 표시가 나타납니다.

- '쿵' 하는 신호음이 울립니다.
- 비상이 시작되지 않았습니. 라는 메시지가 표시됩니다. 비상 기능이 지원되지 않습니다.



참고: 승인된 사용자만 필요한 연락처에 대한 비상을 선언할 수 있습니다. 자세한 내용은 [사용자 확인 활성화 페이지의 46](#) 를 참조하십시오.

11.2

비상 경보 수신

비상 경보를 수신하면 무전기에 다음 표시가 나타납니다.

- 비상 신호음이 울립니다.
- 황색 LED가 2초 동안 깜박입니다.
- 비상이 취소될 때까지 장치가 비상 통화로 고정됩니다.

11.3

비상 취소

절차:

비상 버튼을 길게 누릅니다.

무전기에 다음과 같은 표시가 나타납니다.

- 비상 신호음이 해제됩니다.
- 황색 LED가 꺼집니다.



참고: 승인된 사용자만 필요한 연락처에 대한 비상을 취소할 수 있습니다. 자세한 내용은 [사용자 확인 활성화 페이지의 46](#) 를 참조하십시오.

장 12

음성 제어

음성 제어를 사용하면 음성 명령을 사용하여 무전기를 관리하고 정보를 조회할 수 있습니다. 이 기능은 보다 나은 통신을 위해 특별히 제작되었으며, 무전기에서 지정된 프로그래밍 가능 기능 버튼을 길게 누르면 활성화됩니다.



참고: 음성 제어는 북미에서만 사용할 수 있으며 미국식 영어 억양만 지원합니다.

다음 명령을 사용하여 음성으로 무전기를 작동할 수 있습니다.

표 13 : 음성 제어 명령

기능	명령
통화 그룹	<p>새 통화 그룹으로 변경하려면 다음 명령을 말합니다.</p> <ul style="list-style-type: none"> "Talkgroup <Talkgroup Name>"¹ "Change to talkgroup <Talkgroup Name>" "Switch to talkgroup <Talkgroup Name>" "Go to talkgroup <Talkgroup Name>"
존 및 채널	<p>새 존 및 채널로 변경하려면 다음 명령을 말합니다.</p> <ul style="list-style-type: none"> "Zone <Zone Index>, channel <Channel Index>"¹ "Zone <Zone Index> and channel <Channel Index>" "Change to zone <Zone Index>, channel <Channel Index>" "Change to zone <Zone Index> and channel <Channel Index>" "Switch to zone <Zone Index>, channel <Channel Index>" "Switch to zone <Zone Index> and channel <Channel Index>" "Go to zone <Zone Index>, channel <Channel Index>" "Go to zone <Zone Index> and channel <Channel Index>"
존	<p>새 존으로 변경하려면 다음 명령을 말합니다.</p> <ul style="list-style-type: none"> "Zone <Zone Index>"¹ "Change to zone <Zone Index>" "Switch to zone <Zone Index>" "Go to zone <Zone Index>"
채널	<p>새 채널로 변경하려면 다음 명령을 말합니다.</p>

¹ 더 높은 정확도를 위한 기본 명령.

기능	명령
	<ul style="list-style-type: none"> • "Channel <Channel Index>"¹ • "Change to channel <Channel Index>" • "Switch to channel <Channel Index>" • "Go to channel <Channel Index>"
개별 통화	개별 통화를 걸려면 "Call <Alias Name>"이라고 말합니다.
배터리 잔량	<p>배터리 잔량을 확인하려면 다음 명령을 말합니다.</p> <ul style="list-style-type: none"> • "Battery"¹ • "Battery level" • "Battery status" • "Battery check" • "What is my battery level" • "What is my battery status" • "What is my battery"
시간	<p>현재 시간을 식별하려면 다음 명령을 말합니다.</p> <ul style="list-style-type: none"> • "Time"¹ • "What time is it" • "Time check" • "Current time" • "What is the time" • "What's the time"
Bluetooth	<p>Bluetooth를 활성화하려면 "Enable Bluetooth"라고 말합니다.</p> <p>Bluetooth를 비활성화하려면 "Disable Bluetooth"라고 말합니다.</p> <p>Bluetooth 상태를 확인하려면 "Bluetooth status"라고 말합니다.</p>
Wi-Fi 핫스팟	<p>Wi-Fi 핫스팟을 활성화하려면 다음 명령을 말합니다.</p> <ul style="list-style-type: none"> • "Enable hotspot"¹ • "Enable Wi-Fi hotspot" <p>Wi-Fi 핫스팟을 비활성화하려면 다음 명령을 말합니다.</p> <ul style="list-style-type: none"> • "Disable hotspot"¹ • "Disable Wi-Fi hotspot" <p>Wi-Fi 핫스팟 상태를 확인하려면 "hotspot status"라고 말합니다.</p>

12.1

음성 제어 사용

절차:

- 1 프로그래밍 가능 음성 제어(VC) 버튼을 길게 누릅니다.

- 2 음성 명령 준비 신호음이 들리면 명령을 마이크에 대고 말합니다.
- 3 음성 제어 버튼을 놓고 응답을 기다립니다.

후수 과정:



참고:

- 일부 VC 명령에는 추가 단계가 필요합니다.
- VC에서 시나리오를 지원하지 않습니다. 오디오는 연결된 외부 액세서리와 관계없이 무전기의 내부 마이크 및 스피커로 라우팅됩니다.
- 외부 스피커에 오디오 활동이 있는 경우, 무전기의 내부 스피커로 전환하면 일시적인 오디오 혼잡이 발생합니다.

장 13

사용자 확인

사용자 확인 기능을 통해 승인된 사용자가 원격으로 장치 상태를 볼 수 있습니다. 이 기능은 주로 감독자 또는 디스패처가 사용합니다.

다음과 같은 장치 상태를 볼 수 있습니다.

- 위치
- 셀룰러 네트워크 신호 강도
- Wi-Fi 신호 강도
- 배터리 잔량

13.1

사용자 확인 활성화

절차:

- 1 WAVE 애플리케이션에서 **연락처**로 이동합니다.
 - 2 다음 작업 중 하나를 수행합니다.
 - <필요한 연락처> → **사용자 확인**을 탭합니다.
 - 필요한 연락처를 길게 탭하고 **사용자 확인**을 선택합니다.
-  **참고:** 비상을 선언할 때 사용자 확인을 활성화할 수 있습니다.

장 14

통화 그룹 스캔

이 기능을 사용하면 전화기에서 스캔 목록을 검색할 수 있습니다. 상위 세 개의 우선순위 통화 그룹을 할당할 수 있습니다. 우선순위가 높은 통화 그룹 통화가 우선순위가 낮은 통화 그룹 통화보다 우선합니다.

14.1

통화 그룹 스캔 켜기 또는 끄기

통화 그룹 스캔 켜기

절차:

WAVE 애플리케이션에서  메뉴 → 통화 그룹 스캔 → 켜기로 이동합니다.

무전기에 다음과 같은 표시가 나타납니다.

- 디스플레이에 스캔 모드 업데이트 중이 표시됩니다.
- 켜짐으로 전환됩니다.

통화 그룹 스캔 끄기

절차:

WAVE 애플리케이션에서  메뉴 → 통화 그룹 스캔 → 끄기로 이동합니다.

- 디스플레이에 스캔 모드 업데이트 중이 표시됩니다.
- 꺼짐으로 전환됩니다.

장 15

감독자 우선 처리

감독자 우선 처리를 사용하면 개별 통화를 제외한 진행 중인 통화 중에 감독자가 이를 중단하고 즉시 감독 통화를 시작할 수 있습니다.

사용자가 통화 또는 현재 진행 중인 통화를 수신 또는 전송하는 도중에 감독 통화에 의해 통화가 중단된 경우, 무전기에서 감독 통화의 음성을 내보내며 감독자의 별칭이 표시됩니다.



참고: 구성에 대한 자세한 내용은 대리점이나 관리자에게 문의하십시오.

장 16

인스턴트 개인 알림

인스턴트 개인 알림(IPA)은 바쁘거나 그룹 또는 개별 호출에 응답할 수 없는 경우 연락처에 전송하는 알림입니다.

IPA를 수신한 경우 무전기에서 신호음이 울리고 아이콘과 발신자 별칭이 표시됩니다.



수신한 IPA는 IPA 상태 목록에 저장되어 언제든지 보고 회신할 수 있습니다. 여러 IPA를 수신하면 목록 맨 위에 최신 IPA가 나타납니다. IPA 상태 목록에는 최대 9개의 알림을 저장할 수 있습니다.

IPA 발신자의 개별 호출이 있는 경우 IPA가 자동으로 지워집니다.

16.1

인스턴트 개인 알림 전송

절차:

- 1 WAVE 애플리케이션에서  **연락처**를 탭합니다.
- 2 <필요한 연락처> →  **인스턴트 개인 알림**을 길게 탭합니다.

디스플레이에 정보 전송됨이 표시됩니다.

16.2

인스턴트 개인 알림 받기 및 응답

인스턴트 개인 알림(IPA)을 수신하면 무전기에 다음과 같은 표시가 나타납니다.

- 신호음이 울립니다.
- 디스플레이에 IPA 메시지가 표시됩니다.

절차:

다음 작업 중 하나를 수행합니다.

- 발신자에게 전화를 걸려면 **회신**을 탭하거나 **PTT** 버튼을 길게 누릅니다.
- 메시지를 해제하려면 **나중에**를 탭합니다.

장 17

부재중 통화 알림

다음과 같은 시나리오가 발생하면 부재중 통화 알림을 받습니다.

- 일반 전화 통화 중에 다른 사람이 사용자에게 개별 통화를 전송합니다.
- 개별 통화를 받았지만 해당 통화를 수락하거나 응답하지 않았습니다.

다음 시나리오가 발생하면 부재중 통화 알림을 받지 않습니다.

- 그룹 통화를 받았지만 응답하지 않습니다.
- 방해 금지(DND) 모드에 있으며, 알림이 기록에 묵음으로 업데이트됩니다.
- 응답하지 않고 개별 통화를 종료했습니다.

17.1

부재중 통화 알림 받기 및 응답

부재중 통화 알림을 수신하면 무전기 디스플레이에 부재중 통화 알림 메시지가 표시됩니다.

절차:

다음 작업 중 하나를 수행합니다.

- 발신자에게 전화를 걸려면 **회신**을 탭하거나 **PTT** 버튼을 길게 누릅니다.
- 메시지를 해제하려면 **나중에**를 탭합니다.

장 18

지도

지도는 누구나 사용할 수 있습니다. 이 기능을 사용하려면 위치를 켜야 합니다.

모든 사용자에게 제공되는 기본 권한은 개인입니다. 감독자의 경우, 관리자가 위치 기능을 활성화하여 개인이 수행할 수 없는 특정 작업을 수행하도록 요청할 수 있습니다. 자세한 내용은 다음 유형의 권한을 참조할 수 있습니다.

표 14 : 권한 유형



권한	설명
개별	<p>다음 작업을 수행할 수 있습니다.</p> <ul style="list-style-type: none"> • 현재 위치 확인 • 위치 공유 • 임의의 위치 전송
감독자	<p>다음 작업을 수행할 수 있습니다.</p> <ul style="list-style-type: none"> • 현재 위치 확인 • 위치 공유 • 임의의 위치 전송 • 통화 그룹에 대한 경계 생성 • 구성원이 경계에 들어오거나 나갈 때 알림 받기 • 구성원의 위치 보기

18.1

위치 공유

선수 과정:무전기 위치를 켭니다.

절차:

- 1 WAVE 애플리케이션에서  지도를 탭합니다.
- 2 다음 작업 중 하나를 수행합니다.
 - 현재 위치를 공유하려면 **내 위치** →  **공유**를 탭합니다.
 - 임의의 위치를 공유하려면 원하는 위치를 검색하고  **공유**를 탭합니다.
- 3 위치를 전송하려면 다음 작업 중 하나를 수행합니다.
 - 개별 연락처로 전송하려면 **연락처로 전송** → <필요한 연락처>를 선택합니다.
 - 여러 연락처로 전송하려면 **빠른 그룹으로 전송** → <필요한 연락처>를 선택합니다.
 - 그룹으로 전송하려면 **그룹으로 전송** → <필요한 그룹>을 선택합니다.





무전기에 위치 전송됨이 표시됩니다.

18.2

위치 기능 활성화를 통한 위치 공유

선수 과정:무전기 위치를 켜고 위치 기능을 활성화합니다.

절차:

- 1 WAVE 애플리케이션에서  지도로 이동합니다.
- 2  추적된 그룹 선택기를 탭합니다.
무전기에 위치 기능이 있는 그룹 목록이 표시됩니다.
- 3 원하는 그룹을 선택하고 다음 작업 중 하나를 수행합니다.
 - 현재 위치를 공유하려면 내 위치 →  공유를 탭합니다.
 - 임의의 위치를 공유하려면 원하는 위치를 검색하고  공유를 탭합니다.



무전기에 위치 전송됨이 표시됩니다.

18.3

구성원 위치 보기

선수 과정:무전기 위치를 켜고 위치 기능을 활성화합니다.

절차:

- 1 WAVE 애플리케이션에서  지도로 이동합니다.
- 2  추적된 그룹 선택기를 탭합니다.
무전기에 위치 기능이 있는 그룹 목록이 표시됩니다.
- 3 원하는 그룹을 선택합니다.
무전기에 그룹의 모든 구성원이 해당 위치와 함께 표시됩니다.
- 4 각 구성원 이름과 현재 위치를 보려면  지도 핀을 탭합니다.

18.4

경계



감독자는 그룹에 대한 경계를 만들 수 있습니다. 그룹의 구성원이 경계에 들어오거나 벗어나면 감독자는 알림을 받습니다.

감독자는 위치를 새로 고치고 그룹에 대한 기존 경계 설정을 수정할 수 있습니다. 활성화 경계 시간 설정은 활성화할 경계의 지속 시간을 제어합니다.

감독자는 그룹 목록 또는 빠른 그룹에서 경계를 만들 수 있습니다. 빠른 그룹 하나에 허용되는 최대 구성원은 10명입니다.

18.4.1 경계 생성







절차:

- 1 WAVE 애플리케이션에서  지도로 이동합니다.
- 2  추적된 그룹 선택기를 탭합니다.
무전기에 위치 기능이 있는 그룹 목록이 표시됩니다.
- 3 원하는 그룹을 선택하고 **경계 설정**을 탭합니다.
경계 설정 메시지가 나타나고 파란색 원이 지도의 위치 주위에 나타납니다.
- 4 다음 작업 중 하나를 수행합니다.
 - 경계 크기를 설정하려면 손가락으로 위치를 확대/축소하거나 경계 설정 팝업 메시지에서 슬라이더를 드래그합니다.
 - 경계 중심을 설정하려면 지도를 이동하거나 원하는 위치를 검색합니다.
- 5 경계를 켜려면 **경계 설정**을 탭합니다.
확인 메시지가 나타납니다.
- 6 다음 작업 중 하나를 수행합니다.
 - 임의의 위치에 경계를 생성하고 선택된 중심을 기준으로 정적 경계를 생성하려면 **스태이 히어**를 탭합니다.
 - 현재 위치에 경계를 생성하고 사용자가 이동할 때 경계가 이동하도록 하려면 **팔로미**를 탭합니다.

디스플레이에 펜스 경계 켜기가 표시됩니다.

18.4.2 빠른 그룹으로 경계 생성





절차:

- 1 WAVE 애플리케이션에서  지도로 이동합니다.
- 2  추적된 그룹 선택기 →  빠른 그룹 선택기 → 보기에서 모두 선택을 탭합니다.
 선택된 모든 핀이 보라색으로 변합니다.
- 3 다음 작업 중 하나를 수행합니다.
 - 구성원을 추가하려면 **구성원 추가** → <필요한 구성원> →  **저장**을 탭합니다.
 - 빠른 그룹에서 구성원을 삭제하려면 **빠른 그룹 목록** → <필요한 구성원> →  **저장**을 탭합니다.

18.4.3

경계 설정 변경

절차:

- 1 WAVE 애플리케이션에서  지도로 이동합니다.
- 2  지도 **경계 활성화** →  **경계 설정**을 탭합니다.
- 3 다음 작업 중 하나를 수행합니다.
 - 간격을 업데이트하려면 **업데이트 간격** → **<필요한 분>**을 탭합니다.
 - 활성화될 경계의 지속 시간을 설정하려면 **활성 경계 시간** → **<필요한 일>** → **<필요한 시간>**을 탭합니다.
 - 알림을 활성화하려면 **내게 알림** → **켜짐**을 탭합니다.
 - 알림 구성원에게 알림을 활성화하려면 **구성원에게 알림** → **켜짐**을 탭합니다.
 - 경계가 생성될 때 외부 경계의 그룹 구성원이 초기 알림을 받도록 허용하려면 **초기 구성원 알림** → **외부 경계** → **확인**을 탭합니다.
 - 경계가 생성될 때 내부 경계의 그룹 구성원이 초기 알림을 받도록 허용하려면 **초기 구성원 알림** → **내부 경계** → **확인**을 탭합니다.
- 4 지도로 돌아가려면  **뒤로**를 탭합니다.

장 19

메시징



PTT(Push-to-Talk) 애플리케이션을 사용하면 다른 PTT 사용자와 메시지를 주고받을 수 있습니다. 무전기는 다음과 같은 유형의 메시지를 지원합니다.

- 문자 메시지
- 이미지 메시지
- 동영상 메시지
- 파일 메시지
- 위치 메시지

19.1

문자 메시지 전송

절차:





- 1 WAVE 애플리케이션에서  **연락처**를 탭합니다.
- 2 <필요한 연락처> →  **메시지 전송**을 길게 탭합니다.
- 3 **화상 키보드**를 사용하여 메시지를 입력하고  **전송**을 탭합니다.

19.2

단축 문자 추가

이 기능을 사용하면 최대 20개의 단축 문자를 저장할 수 있습니다.

절차:



- 1 WAVE 애플리케이션에서  **연락처**를 탭합니다.
- 2 <필요한 연락처> →  **메시지 전송** →  **단축 문자 액세스** → **단축 문자 추가**를 길게 탭합니다.
- 3 **화상 키보드**를 사용하여 단축 문자를 입력합니다.
- 4  **저장**을 탭하여 확인합니다.

19.3

빠른 문자 삭제

절차:

- 1 WAVE 애플리케이션에서  **연락처**를 탭합니다.









- 2 <필요한 연락처> →  메시지 전송 →  빠른 문자 액세스 → 편집 → 삭제 → 예를 길게 탭합니다.

19.4

멀티미디어 콘텐츠 전송

절차:

- 1 WAVE 애플리케이션에서  메뉴 → 기록 → <필요한 대화>.를 탭합니다.
- 2 다음 작업 중 하나를 수행합니다.

옵션	작업
<p>이미지 또는 동영상 전송</p>	<p>a  카메라를 탭합니다.</p> <p>b 다음 작업 중 하나를 수행합니다.</p> <ul style="list-style-type: none"> • 무전기를 사용하여 사진을 촬영하려면 사진 촬영을 선택합니다. • 무전기를 사용하여 동영상을 녹화하려면 동영상 녹화를 선택합니다. • 기존 이미지를 전송하려면 이미지 갤러리를 선택합니다. • 기존 동영상을 전송하려면 동영상 갤러리를 선택합니다. <p>c 확인 → 예를 탭하여 전송합니다.</p>
<p>음성 메시지 전송</p>	<p>a  음성 메시지를 탭합니다.</p> <p>b  녹음을 길게 탭한 다음 마이크에 대고 말합니다.</p> <p>c  녹음을 해제합니다.</p> <p>d  재생을 탭하여 음성 메시지를 검토합니다.</p> <p>e  저장을 탭하여 음성 메시지를 전송합니다.</p>
<p>파일 전송</p>	<p>a  파일 첨부 → <필요한 파일> → 확인을 탭합니다.</p>
<p>위치 공유</p>	<p>a  위치 →  공유를 탭합니다.</p>



19.5

메시지 받기

메시지를 받으면 무전기에서 다음과 같은 세부 정보가 포함된 알림을 수신합니다.

- 발신자 이름.
- 메시지 미리 보기.

절차:

- 1 다음 작업 중 하나를 수행합니다.
 - 알림을 탭하고 다음 단계를 건너뛵니다.
 - WAVE 애플리케이션에서  메뉴→기록을 탭합니다.
- 2  읽지 않음 표시된 메시지로 이동합니다.
- 3 읽지 않은 메시지를 보려면  기록 세부 정보를 탭합니다.



19.6

메시지 저장

다음과 같은 유형의 메시지를 저장할 수 있습니다.

- 이미지 메시지.
- 동영상 메시지.
- 음성 메시지.
- 파일 메시지.

절차:

- 1 WAVE 애플리케이션에서  메뉴→기록을 탭합니다.
- 2 <필요한 대화>에서  기록 세부 정보를 탭합니다.
- 3 다음 작업 중 하나를 수행합니다.
 - 이미지를 탭합니다.
 - 동영상을 탭합니다.
 - 음성 메시지를 탭합니다.
 - 파일을 탭합니다.무전기에 멀티미디어 콘텐츠가 표시됩니다.
- 4 멀티미디어 콘텐츠를 갤러리에 저장하려면  갤러리를 탭합니다.

19.7

메시지 전달

절차:

- 1 WAVE 애플리케이션에서  메뉴→기록을 탭합니다.

- 2 <필요한 대화>에서 > 기록 세부 정보를 탭합니다.
- 3 <필요한 메시지>를 길게 탭합니다.
컨텍스트 메뉴가 표시됩니다.
- 4 다음 작업 중 하나를 수행합니다.

옵션	작업
연락처에 메시지 전달	a 연락처에 전달→<필요한 연락처>→확인을 탭합니다.
그룹에 메시지 전달	a 그룹에 전달→<필요한 그룹>→확인을 탭합니다.
빠른 그룹에 메시지 전달	a 빠른 그룹에 전달→<필요한 연락처>→  저장→확인을 탭합니다.

19.8

메시지 회신

절차:

- 1 WAVE 애플리케이션에서 ≡ 메뉴→기록을 탭합니다.
- 2 <필요한 대화>에서 > 기록 세부 정보를 탭합니다.
- 3 <필요한 메시지>를 길게 탭합니다.
컨텍스트 메뉴가 표시됩니다.
- 4 다음 작업 중 하나를 수행합니다.
 - 발신자에게 회신을 탭합니다.
 - 그룹에 회신을 탭합니다.
- 5 화상 키보드를 사용하여 메시지를 입력합니다.
- 6 > 전송을 탭합니다.

19.9

메시지 삭제

절차:

- 1 WAVE 애플리케이션에서 ≡ 메뉴→기록을 탭합니다.
- 2 <필요한 대화>에서 > 기록 세부 정보를 탭합니다.
- 3 <필요한 메시지>를 길게 탭합니다.
컨텍스트 메뉴가 표시됩니다.
- 4 메시지를 삭제하려면 메시지 삭제→예를 탭합니다.

장 20

사용자 비활성화/일시 중단

사용자가 비활성화되었거나 일시 중단되었다는 것은 계정이 비활성화되었거나 일시 중지되었음을 나타냅니다. 계정이 비활성화되었거나 일시 중단되면 PTT 서버에 로그인할 수 없습니다.

PTT 버튼을 누르면 무전기가 PTT 서버에 로그인을 시도합니다. 무전기가 PTT 서버에 연결할 수 있는 경우 일반 로그인 화면으로 이동합니다. 그렇지 않으면 사용자 비활성화 또는 일시 중단 아이콘이 깜박입니다.

장 21

용도

이 섹션에서는 무전기에서 사용할 수 있는 애플리케이션에 대한 정보를 다룹니다. 홈 화면을 통해 이러한 애플리케이션에 액세스하거나 홈 화면 아래에서 위로 밀어 애플리케이션 메뉴 창을 열 수 있습니다.

표 15: 용도

아이콘	이름	설명
	계산기	기본 및 과학용 산술 기능을 수행할 수 있습니다.
	일정	이벤트 및 약속을 관리할 수 있습니다.
	카메라	사진과 동영상을 촬영할 수 있습니다.
	Google Chrome	Google Chrome을 사용하여 빠르고 쉽고 안전하게 탐색할 수 있습니다.
	시계	알람, 스톱워치, 타이머를 설정할 때 사용합니다.
	연락처	연락처 정보를 관리할 수 있습니다.
	Google Drive	스마트폰, 태블릿 또는 컴퓨터에서 모든 파일을 언제든 사용할 수 있습니다.
	Google Duo	매 순간을 함께합니다. 단 한 순간도 놓치지 마세요.
	파일	파일을 보고 관리할 수 있습니다.
	갤러리	사진 또는 동영상을 볼 수 있습니다.
	Gmail	Google 이메일: 안전하고 스마트하며 사용하기 쉽습니다.
	Google	Google 앱을 통해 최신 정보를 확인하십시오.
	Keep Notes	메모, 목록, 미리 알림, 이미지, 오디오 등을 생성, 저장, 분류할 때 사용합니다.
	Google 지도	Google 지도로 세상을 탐험하고 탐색해 보세요. 좋아하는 장소를 찾고, 관심 있는 기업과 교류하며, 실시간 교통 정보를 이용할 수 있습니다.
	메시지	메시지를 보내고 받을 수 있습니다.
	전화	전화를 걸 수 있습니다.
	Google 포토	소중한 추억을 모두 담을 수 있습니다.
	Google Play 영화 및 TV	최신 개봉작과 모든 즐겨찾기가 화면에 표시됩니다.

아이콘	이름	설명
	Google Play	Google Play는 엔터테인먼트와의 결합이 해제되어 있습니다.
	설정	장치를 구성하는 설정을 제공합니다.
	녹음기	소리를 녹음할 수 있습니다.
	WAVE	이동 중에 안전한 PTT(Push-to-Talk) 서비스를 제공합니다.
	YouTube	YouTube에서 전 세계가 보고 있는 내용을 확인하세요.
	YouTube Music	YouTube에서 다른 곳에서는 찾을 수 없는 모든 음악을 하나의 새로운 앱과 웹을 통해 발견하세요.

21.1





카메라

카메라 애플리케이션을 사용하여 사진을 촬영하거나 비디오를 녹화할 수 있습니다.

21.1.1

사진 찍기





절차:

- 1 메뉴에서  **카메라**를 탭합니다.
- 2 다음 작업 중 하나를 수행합니다.
 - 후면부 카메라를 사용하여 사진을 찍으려면  **카메라**를 탭합니다.
 - 전면부 카메라를 사용하여 사진을 찍으려면  **카메라 전환** →  **카메라**를 탭합니다.
- 3 확대하거나 축소하려면 디스플레이에 두 손가락을 대고 오프리거나 벌립니다.
 확대/축소 컨트롤이 화면에 나타납니다.

21.1.2

동영상 녹화

절차:

- 1 메뉴에서  **카메라** →  **동영상**을 탭합니다.
 동영상 녹화를 시작했습니다.
- 2 동영상을 일시 중지하려면  **일시 중지**를 탭합니다.
- 3 녹화를 중지하려면  **녹화 중지**를 탭합니다.
- 4 확대하거나 축소하려면 디스플레이에 두 손가락을 대고 오프리거나 벌립니다.
 확대/축소 컨트롤이 화면에 나타납니다.

21.2

갤러리

갤러리 애플리케이션을 사용하여 앨범, 사진 또는 동영상을 관리할 수 있습니다.



참고: 이 장치는 JPEG, GIF, PNG, HEIC 및 BMP 이미지 형식을 지원합니다.

사진을 사용하여 다음 작업을 수행할 수 있습니다.

- 앨범, 사진 및 동영상 보기
- 동영상 재생
- 앨범, 사진 및 동영상에 대한 기본 편집 수행
- 사진을 배경 화면으로 설정
- 사진을 연락처 사진으로 설정
- 사진 및 동영상 공유

갤러리 애플리케이션은 microSD 카드 및 내부 메모리에 저장된 모든 앨범, 사진 및 동영상을 포함합니다.

21.2.1

갤러리 보기



절차:

- 1 메뉴에서  **갤러리**를 탭합니다.
- 2 다음 작업 중 하나를 수행합니다.
 - 원하는 앨범을 탭합니다.
 - 사진을 탭합니다.
 - 앨범에서 다음 또는 이전 사진을 보려면 왼쪽이나 오른쪽으로 밀습니다.
 - 컨트롤을 보려면 사진을 탭합니다.
 - 확대하거나 축소하려면 디스플레이를 두 번 탭하거나 두 손가락으로 누른 채 사진에서 손가락을 오므리거나 벌립니다.
 - 사진을 끌어 보이지 않던 부분을 볼 수 있습니다.

21.2.2

사진에서 항목 공유

절차:

- 1 메뉴에서  **갤러리**를 탭합니다.
- 2 항목을 공유하려면 <필요한 항목> →  공유 → <필요한 애플리케이션>을 탭합니다.

21.2.3

갤러리에서 항목 삭제

절차:



- 1 메뉴에서  **갤러리**를 탭합니다.

- 2 항목을 삭제하려면 <필요한 항목> →  삭제 → 확인을 탭합니다.

21.2.4

사진 자르기

절차:

- 1 메뉴에서  갤러리를 탭합니다.
- 2 사진을 자르려면 <필요한 사진> →  편집 →  자르기를 탭합니다.
자르기 그리드가 나타납니다.
- 3 다음 작업 중 하나를 수행합니다.





옵션	작업
수동으로 사진 자르기	a 사진의 자를 부분을 선택하려면 끝점을 조정합니다.
자동 자르기 치수 선택	a 1:1을 탭합니다. b 원본 사진을 보려면 원본을 탭합니다.

- 4 확인하려면  예를 탭합니다.
- 5 저장하려면 저장을 탭합니다.

21.2.5

사진 회전



절차:

- 1 메뉴에서  갤러리를 탭합니다.
- 2 사진을 회전하려면 <필요한 사진> →  편집 →  자르기 →  회전을 탭합니다.
사진은 90° 시계 방향으로 회전합니다. 탭할 때마다 사진은 90°씩 회전합니다.
- 3 저장을 탭하여 확인합니다.

21.2.6

동영상 감상

절차:

- 1 메뉴에서  갤러리를 탭합니다.
- 2 동영상을 감상하려면 동영상 → <필요한 동영상> →  재생 → <필요한 애플리케이션>을 탭합니다.
- 3 동영상 재생을 보거나 마지막으로 본 곳에서 이어서 감상하려면 동영상 진행률 표시줄을 드래그합니다.

4 이전 화면으로 돌아가려면  뒤로를 탭합니다.

21.3

바코드 또는 QR 코드 스캔

절차:

- 1 메뉴에서  카메라를 탭합니다.
- 2 바코드 또는 QR 코드를 스캔하려면 후면 카메라를 사용하여 화면의 피사체의 구도를 잡습니다. URL이 나타납니다.
- 3 URL을 보려면 필요한 애플리케이션을 선택합니다.

21.4

플래시 라이트 켜기

절차:

알림 패널을 아래로 밀고  플래시 라이트를 탭합니다.

21.5

화면 캡처하기

절차:

- 1 홈 버튼과 2점 프로그래밍 가능 기능 버튼을 동시에 누릅니다.
- 2 스크린샷을 탭합니다.

화면 캡처 결과가 장치 메모리에 저장됩니다.

21.6

어두운 테마

어두운 테마는 모든 메뉴와 대부분의 애플리케이션에서 색상표를 대칭 전환하는 어두운 모드입니다. 어두운 테마의 이점은 다음과 같습니다.

- 사용 중인 장치의 화면 기술에 따라 전원 사용량을 크게 줄입니다.
- 밝은 조명에 민감하거나 시력이 낮은 사용자의 가시성을 향상시킵니다.
- 저조도 환경에서 누구나 더욱 쉽게 장치를 사용할 수 있습니다.

21.6.1

어두운 테마 설정

절차:

홈 화면을 위로 밀고  설정 → 접근성 → 어두운 테마를 탭합니다.

21.7

스마트 회신

스마트 회신 기능을 사용하면 애플리케이션을 열지 않고도 알림에서 바로 빠른 응답 및 작업을 수행할 수 있으며, 대부분 수신 메시지에 사용됩니다.

제안된 빠른 응답으로 메시지에 회신하거나 읽은 것으로 표시하거나 화상 키보드를 사용하여 회신하도록 선택할 수 있습니다. 다른 사람이 사용자에게 주소를 보내는 경우 전송된 주소를 표시하는 Google 지도를 사용하여 직접 열 수 있습니다.

앱 및 알림 설정을 통해 이 기능을 활성화 또는 비활성화하도록 선택할 수 있습니다.



21.7.1 스마트 회신 설정





절차:

홈 화면을 위로 밀고  **설정** → **앱 및 알림** → **알림** → **고급** → **제안 작업 및 응답**을 탭합니다.

21.8 파일 탐색

절차:

- 1 메뉴에서  **파일**을 탭합니다.
- 2 파일 유형을 선택하려면  **메뉴**를 탭합니다.
- 3 다음 옵션 중 하나를 선택합니다.
 - 최근에 사용한 항목
 - 이미지
 - 비디오
 - 오디오
 - 다운로드
- 4 다음 작업 중 하나를 수행합니다.

옵션	작업
파일 보기	<필요한 항목>을 탭합니다.
파일 공유	a <필요한 항목>을 길게 탭합니다. b 다운로드한 항목을 공유하려면  공유 → 공유 → <필요한 애플리케이션>을 탭합니다.
파일 검색	a  검색을 탭합니다. b 필요한 입력에 입력합니다.
파일 삭제	a <필요한 항목>을 길게 탭합니다. b 삭제하려면  삭제 → 확인 을 탭합니다.
Google Lens로 검색	a <필요한 항목> →  Google Lens 를 탭합니다.
더 많은 옵션 보기	■ ■ ■ 더보기를 탭합니다.

장 22

설정

이 섹션에는 WAVE 애플리케이션과 전화기 설정(장치 설정, 디스플레이 설정 및 사운드 설정 등)의 두 가지 유형 설정이 설명되어 있습니다.

설정을 원하는 대로 개인 맞춤화할 수 있습니다.

22.1 WAVE 애플리케이션 설정 액세스

절차:

- 1 WAVE 애플리케이션에서 메뉴 → 설정으로 이동합니다.
- 2 다음 작업 중 하나를 수행합니다.

옵션	작업
수신 통화 핸드셋 진동 활성화 또는 비활성화	진동 통화를 켜기 또는 끄기로 전환합니다.
새 알림을 받을 때 진동 활성화 또는 비활성화	진동 알림을 켜기 또는 끄기로 전환합니다.
PTT 통화 볼륨 조정	볼륨 증폭을 끕니다.
인스턴트 개인 알림 받기 설정	a 인스턴트 개인 알림을 선택합니다. b 다음 옵션 중 하나를 선택합니다. <ul style="list-style-type: none"> • 신호음 및 표시 • 신호음만 • 표시만 • 끄기
부재중 통화 경고 받기 설정	a 부재중 통화 경고를 선택합니다. b 다음 옵션 중 하나를 선택합니다. <ul style="list-style-type: none"> • 신호음 및 표시 • 신호음만 • 표시만 • 끄기
경보음 설정	경보음 → <원하는 기본 설정>을 선택합니다.
음성 안내 설정	채널 안내 → <원하는 기본 설정>을 선택합니다.
경보 반복 설정	a 경보 반복을 선택합니다. b 다음 옵션 중 하나를 선택합니다.

옵션	작업
	<ul style="list-style-type: none"> • 알림을 한 번 재생하려면 한 번을 선택합니다. • 10분 동안 20초마다 알림을 재생하려면 반복을 선택합니다. • 경고가 지워질 때까지 20초마다 알림을 재생하려면 연속을 선택합니다.
수신 메시지 알림 활성화 또는 비활성화	메시지 알림을 켜기 또는 끄기로 전환합니다.
메시지 신호음 변경	메시지 경보음 → <원하는 기본 설정>을 선택합니다.
네트워크 끊김 신호음 조정	<p>a 네트워크 가동/중지 신호음을 선택합니다.</p> <p>b 다음 옵션 중 하나를 선택합니다.</p> <ul style="list-style-type: none"> • 네트워크 끊김 중에 신호음을 재생하려면 네트워크 끊김을 선택합니다. • 네트워크 끊김 및 다시 연결 중에 신호음을 재생하려면 네트워크 끊김 및 다시 연결을 선택합니다. • 통화 중 네트워크 끊김 시 신호음을 재생하려면 통화 중 네트워크 끊김만을 선택합니다. • 신호음을 비활성화하려면 없음을 선택합니다.
네트워크 끊김 신호음 반복 타이머 설정	<p>a 네트워크 끊김 신호음 반복을 선택합니다.</p> <p>b 다음 옵션 중 하나를 선택합니다.</p> <ul style="list-style-type: none"> • 없음 • 10초 • 30초 • 60초
수신 통화 처리 방법 제어	<p>a 개인 정보 보호 모드를 선택합니다.</p> <p>b 다음 옵션 중 하나를 선택합니다.</p> <ul style="list-style-type: none"> • 수신 통화를 스피커 대신 이어폰에서 받으려면 이어폰을 선택합니다. • 수신 통화를 스피커에서 받으려면 끄기를 선택합니다.
백그라운드에서 실행할 PTT 애플리케이션 활성화 또는 비활성화	백그라운드 모드를 켜기 또는 끄기로 전환합니다.
수신 통화에 대한 우선순위 설정	<p>a 통화 우선순위를 선택합니다.</p> <p>b 다음 옵션 중 하나를 선택합니다.</p>

옵션	작업
	<ul style="list-style-type: none"> • 진행 중인 통화 중에 수신 통화 중 하나를 거부하려면 진행 중을 선택합니다. • 전화 통화 시 PTT 통화를 거부하거나 종료하려면 전화기를 선택합니다.
화면이 잠겨 있을 때 PTT 통화 허용 활성화 또는 비활성화	잠금 화면에서 통화를 켜기 또는 끄기로 전환합니다.
PTT 통화 중에 재생할 신호음 설정	<p>a 통화 중 신호음을 선택합니다.</p> <p>b 다음 신호음을 활성화하려면 설정을 켜기로 전환합니다.</p> <ul style="list-style-type: none"> • 수신 통화 신호음 • 발언권 부여 신호음 • 발언권 사용 가능 신호음 • 발언권 해제 신호음 • 발언권 오류/사용 중 신호음 • 음성 메시지 신호음
표시 이름 보기 또는 변경	표시 이름→<설정된 이름>을 선택합니다.
PTT 번호 보기	내 PTT 번호를 봅니다.
PTT 통화 중에 Bluetooth 사용 활성화 또는 비활성화	Bluetooth 사용을 켜기 또는 끄기로 전환합니다.
연락처 정렬	<p>a 연락처 정렬을 선택합니다.</p> <p>b 다음 옵션 중 하나를 선택합니다.</p> <ul style="list-style-type: none"> • 알파벳순 • 연락 가능 상태
기록 정렬	<p>a 기록 정렬을 선택합니다.</p> <p>b 다음 옵션 중 하나를 선택합니다.</p> <ul style="list-style-type: none"> • 새로운 항목순 • 오래된 항목순
장치를 켜면 백그라운드에서 WAVE 애플리케이션 시작 활성화 또는 비활성화	자동 시작을 켜거나 끄기로 전환합니다.
메시지 첨부 파일 자동 다운로드 활성화 또는 비활성화	자동 다운로드를 켜거나 끄기로 전환합니다.
화상 통화 자동 응답 활성화 또는 비활성화	화상 통화 자동 응답을 켜기 또는 끄기로 전환합니다.
승인된 사용자가 확인 없이 동영상을 자동으로 전송하도록 활성화 또는 비활성화	확인되지 않은 비디오 전송을 켜기 또는 끄기로 전환합니다.
PTT 및 화상 통화에 대한 오디오 상호 작용 설정	오디오 상호 작용→<원하는 기본 설정>을 선택합니다.
토크백 스캔 활성화 또는 비활성화	토크백 스캔을 켜기 또는 끄기로 전환합니다.

옵션	작업
설정을 기본값으로 복원	기본값 복원을 선택합니다.
비상 연락처 보기	비상 설정을 선택합니다.
WAVE 애플리케이션에서 로그아웃	로그아웃을 선택합니다.

22.2

장치 설정

이 기능을 사용하면 기본 장치 설정을 변경하여 무전기를 개인 맞춤화할 수 있습니다.



참고: 설명된 기능에 액세스할 수 없는 경우 자세한 내용은 대리점이나 관리자에게 문의하십시오.

22.2.1

화면 잠금

패턴, PIN 또는 암호 지정으로 무전기 화면이 자동으로 잠기도록 설정하여 데이터를 안전하게 보호할 수 있습니다.



중요: 무전기 화면 잠금 옵션이 **없음**이나 **밀기**로 설정된 경우 데이터가 보호되지 않으며 누구나 액세스할 수 있습니다.

무전기가 켜져 있으면 **디스플레이 절전/휴면 해제 및 홈** 버튼을 눌러 무전기를 잠그고 패턴, PIN 또는 암호를 제공하여 잠금을 해제할 수 있습니다.

패턴, PIN 또는 암호를 지정하지 않은 경우 화면을 위로 밀거나 **디스플레이 절전/휴면 해제 및 홈** 버튼을 눌러 무전기의 잠금을 해제할 수도 있습니다.

무전기가 잠겨 있는 경우 셀룰러 네트워크 신호, 전화 통화, 새 메시지 알림, 부재 중 전화 및 예정된 약속 알림을 계속 사용할 수 있으며 수신할 수 있습니다.

또한 지정된 시간이 지나면 무전기가 자동으로 잠기도록 설정할 수도 있습니다.

22.2.1.1

화면 잠금 해제

절차:

- 1 휴면 해제 또는 홈 버튼을 누릅니다.
- 2 홈 화면을 위로 밟니다.
- 3 다음 작업 중 하나를 수행합니다.

옵션	작업
패턴으로 화면 잠금 해제	손가락을 사용하여 화면에 지정된 패턴을 그립니다.
PIN 또는 암호를 사용하여 화면 잠금 해제	<p>a PIN 또는 암호를 입력합니다.</p> <p>b  저장을 탭합니다.</p>

22.2.2

날짜 및 시간 설정

무전기가 전화기 네트워크에 연결되면 날짜 및 시간이 자동으로 동기화됩니다. 다음 절차를 수행하여 날짜와 시간을 수동으로 설정할 수 있습니다.

절차:

- 1 홈 화면을 위로 밀고  설정 → 시스템 → 날짜 및 시간을 탭합니다.
- 2 다음 작업 중 하나를 수행합니다.

옵션	작업
자동 날짜 및 시간 동기화 비활성화	자동 날짜 및 시간 옵션을 전환합니다.
자동 시간대 동기화 비활성화	자동 시간대를 탭합니다.
날짜 설정	<ol style="list-style-type: none"> a 날짜 설정을 탭합니다. b 월, 일 및 연도를 선택합니다. c 확인을 탭합니다.
시간 설정	<ol style="list-style-type: none"> a 시간 설정을 탭합니다. b 시간, 분 및 일을 선택합니다. c 확인을 탭합니다.
시간대 설정	<ol style="list-style-type: none"> a 시간대 선택 → 지역 → <원하는 지역>을 탭합니다.

22.3

디스플레이 설정 액세스

절차:

- 1 홈 화면을 위로 밀고  설정 → 디스플레이를 탭합니다.
- 2 다음 작업 중 하나를 수행합니다.

옵션	작업
화면 밝기 설정	<ol style="list-style-type: none"> a 밝기 수준을 선택합니다. b 슬라이더를 조정하여 <필요한 밝기 수준>을 설정합니다.
자동 밝기 설정	<ol style="list-style-type: none"> a 밝기 수준을 선택합니다. b 자동 밝기를 켜짐으로 전환합니다.
배경 화면 변경	<ol style="list-style-type: none"> a 배경 화면을 선택합니다. b 다음 애플리케이션 중 하나를 선택합니다. <ul style="list-style-type: none"> • 갤러리 • 배경 화면 • 라이브 배경 화면 • 사진 c <원하는 이미지> → 배경 화면 설정을 탭합니다.
휴면 모드 설정	<ol style="list-style-type: none"> a 고급 → 휴면을 선택합니다.

옵션	작업
	b <원하는 제한 시간 값>을 선택합니다.
화면 보호기 설정	a 고급→화면 보호기→현재 화면 보호기를 선택합니다. b 다음 옵션 중 하나를 선택합니다. <ul style="list-style-type: none"> • 시계 • 색상 • 사진 c 시작 시점을 탭합니다. d 다음 옵션 중 하나를 선택합니다. <ul style="list-style-type: none"> • 도킹되었을 때 • 충전할 때 • 충전할 때 또는 도킹되었을 때 • 안 함
글꼴 크기 설정	a 글꼴 크기를 선택합니다. b <필요한 글꼴 크기>에 따라 눈금을 밟니다.
디스플레이 크기 설정	a 고급→디스플레이 크기를 선택합니다. b <필요한 디스플레이 크기>에 따라 눈금을 밟니다.
화면 회전 설정	a 고급→디스플레이 크기를 선택합니다. b 화면 자동 회전을 켜짐으로 전환합니다.
캐스트 화면 활성화	a 연결된 장치→연결 기본 설정→캐스트를 선택합니다. b 더보기→무선 디스플레이 활성화를 탭합니다.

22.4

소리 설정 액세스

절차:

- 1 홈 화면을 위로 밀고  설정→소리를 탭합니다.
- 2 다음 작업 중 하나를 수행합니다.



옵션	작업
소리 설정 조정	슬라이더를 조정하여 다음 소리 설정을 수행합니다. <ul style="list-style-type: none"> • 통화 • 미디어

옵션	작업
	<ul style="list-style-type: none"> • 경보 • 불륨
전화 수신 시 진동 설정	전화 수신 시 진동도 제공을 켜짐으로 전환합니다.
하울링 억제 활성화 또는 비활성화	하울링 억제를 켜기 또는 끄기로 전환합니다.
방해 금지 설정	<p>a 방해 금지를 선택합니다.</p> <p>b 다음 섹션에서 방해 금지 설정을 구성합니다.</p> <ul style="list-style-type: none"> • 동작 • 기대치 • 예약
보청기 호환성 활성화 또는 비활성화	<p>a 고급을 선택합니다.</p> <p>b 보청기 호환성을 켜기 또는 끄기로 전환합니다.</p>
전화 통화 시 휴대 케이스 감지 활성화 또는 비활성화	<p>a 고급을 선택합니다.</p> <p>b 전화 통화 시 휴대 케이스 사용을 켜기 또는 끄기로 전환합니다.</p>

22.4.1

무전기 음소거

절차:

- 1 프로그래밍 가능 음소거 버튼을 길게 누릅니다.
- 2 다음 작업 중 하나를 수행합니다.
 - 무전기의 모든 소리를 음소거하려면  음소거를 탭합니다.
 - 모든 소리를 음소거하고 알림 시 무전기를 진동으로 설정하려면  진동을 탭합니다.
 - 무전기의 음소거를 해제하려면  음소거 해제를 탭합니다.

22.4.2

자동 규칙 설정

자동 규칙으로 다른 용무 중을 자동으로 켜거나 끄는 일정을 설정할 수 있습니다.

절차:

- 1 홈 화면을 위로 밀고  설정 → 소리 → 방해 금지 → 자동으로 켜기를 탭합니다.
- 2 다음 작업 중 하나를 수행합니다.

옵션	작업
절전 모드 자동 규칙 설정	a 절전 모드를 탭합니다.

옵션	작업
	<p>b 규칙 사용을 켜짐으로 전환합니다.</p> <p>c 다음 규칙 세부 정보를 설정합니다.</p> <ul style="list-style-type: none"> • 규칙 이름 • 일 • 시작 시간 • 종료 시간 • 정보는 종료 시간 무시 가능
이벤트 자동 규칙 설정	<p>a 이벤트를 탭합니다.</p> <p>b 규칙 사용을 켜짐으로 전환합니다.</p> <p>c 다음 규칙 세부 정보를 설정합니다.</p> <ul style="list-style-type: none"> • 규칙 이름 • 이벤트 중 • 회신 위치
새 규칙 추가	<p>a 규칙 추가를 탭합니다.</p> <p>b 다음 규칙 유형을 선택합니다.</p> <ul style="list-style-type: none"> • 이벤트 • 시간 <p>c 규칙 이름을 입력하고 추가를 탭합니다.</p>

장 23

승인된 액세서리 목록

Motorola Solutions은 디지털 휴대용 양방향 무전기의 생산성을 향상시키는 다음과 같은 승인 액세서리를 제공합니다.

표 16 : 배터리

부품 번호	설명
BT000592A01 ²	리튬이온 배터리, 2900mAh
BT000593A01 ²	고용량 리튬이온, 5800mAh
BT000594A01 ³	IS 고용량 리튬이온, 5800mAh

표 17 : 휴대 장치

부품 번호	설명
NTN8266_	2.5인치 벨트 너비용 벨트 클립
PMLN7965_	3인치 벨트 너비용 벨트 클립
PMLN6970_	착용 케이스

표 18 : 충전기

부품 번호	설명
PMPN4169_	차량용 전원 어댑터
PS000150A11	MicroUSB, 7.5W, 100~240V 전원 공급 장치 벽면 충전기, 미국/일본
PS000150A12	MicroUSB, 7.5W, 100~240V 전원 공급 장치 벽면 충전기, EU
PS000150A13	MicroUSB, 7.5W, 100~240V 전원 공급 장치 벽면 충전기, UK
PS000150A17	MicroUSB, 7.5W, 100~240V 전원 공급 장치 벽면 충전기, 한국

표 19 : 이어버드 및 이어폰

부품 번호	설명
PMLN7851_ ²	업무 수행용 무선 이어폰 PTT
PMLN8191_	1선 강화된 투명 튜브 이어폰, 2.5mm 코드
PMMN4125_ ²	원격 스피커 마이크
PMMN4127_ ²	업무 수행용 무선 원격 스피커 마이크 WM500

² IS(Intrinsic Safe) 모델에서 사용할 수 없습니다.

³ IS(Intrinsic Safe) 모델에서만 사용합니다

Daftar Isi

Hukum dan Dukungan.....	6
Pernyataan Hukum dan Kepatuhan.....	6
Pernyataan Kesesuaian Pemasok.....	6
Pemberitahuan untuk Pengguna (FCC).....	7
Pemberitahuan Peraturan dan Kekayaan intelektual.....	7
Informasi Keselamatan Penting.....	8
Baca Panduan Terlebih Dahulu.....	9
Versi Perangkat Lunak.....	9
Garansi Terbatas.....	10
PRODUK KOMUNIKASI MOTOROLA SOLUTIONS.....	10
I. HAL YANG DICAKUP DALAM GARANSI INI DAN JANGKA WAKTUNYA:.....	10
II. KETENTUAN UMUM.....	10
III. WEWENANG UNDANG-UNDANG NEGARA BAGIAN:.....	11
IV. CARA MENDAPATKAN LAYANAN GARANSI.....	11
V. HAL YANG TIDAK DICAKUP DALAM GARANSI INI.....	11
VI. KETENTUAN PERANGKAT LUNAK DAN PATEN.....	11
VII. HUKUM YANG BERLAKU.....	12
Bab 1 : Perawatan Radio.....	13
Bab 2 : Karakteristik Radio.....	14
2.1 Mengonfigurasi Tombol yang Dapat Diprogram.....	16
Bab 3 : Memulai.....	17
3.1 Memasukkan Kartu SD.....	17
3.2 Memasukkan Kartu SIM.....	18
3.3 Memasang atau Melepas Baterai.....	20
Memasang Baterai.....	20
Melepas Baterai.....	20
3.4 Mengisi Daya Radio.....	20
3.5 Menyalakan dan Mematikan Radio.....	21
Menyalakan Radio.....	21
Mematikan Radio.....	21
3.6 Menyesuaikan Volume.....	21
3.7 Melepas Penutup Pelindung Lensa Kamera.....	21
3.8 Navigasi Layar Sentuh.....	21
3.9 Memasang Klip Sabuk ke Holster.....	22
3.10 Memasukkan Radio ke Holster.....	23

Bab 4 : Gambaran Umum Layar Awal.....	24
4.1 Indikator Status.....	24
4.1.1 Ikon Status.....	25
4.1.2 Indikasi LED.....	25
Bab 5 : Fungsi Dasar.....	27
5.1 Mengakses File dari Komputer.....	27
5.2 Mengakses Pengaturan Radio.....	27
5.2.1 Membuat Pengaturan Radio sebagai Pintasan pada Layar Awal.....	27
Bab 6 : Konektivitas.....	28
6.1 Bluetooth.....	28
6.1.1 Mengaktifkan atau Menonaktifkan Mode Bluetooth.....	28
Mengaktifkan Mode Bluetooth.....	28
Menonaktifkan Mode Bluetooth.....	28
6.1.2 Melihat Detail Perangkat.....	29
6.1.3 Mengedit Nama Perangkat.....	29
6.1.4 Menghapus Nama Perangkat.....	29
6.2 Pengoperasian Wi-Fi.....	29
6.2.1 Mengaktifkan atau Menonaktifkan Wi-Fi.....	29
Mengaktifkan Wi-Fi.....	29
Menonaktifkan Wi-Fi.....	30
6.2.2 Mengonfigurasi Hotspot Wi-Fi.....	30
6.3 Lokasi.....	30
6.3.1 Mengaktifkan atau Menonaktifkan Lokasi.....	31
Mengaktifkan Lokasi.....	31
Menonaktifkan Lokasi.....	31
6.4 Mode Pesawat.....	31
6.4.1 Memasuki Mode Pesawat.....	31
Bab 7 : Aplikasi WAVE™	32
7.1 Login ke Aplikasi WAVE.....	33
7.2 Keluar dari Aplikasi WAVE.....	33
7.3 Gambaran Umum Aplikasi WAVE.....	34
7.4 Tombol Push-to-Talk.....	36
Bab 8 : Grup bicara.....	37
8.1 Melihat Grup Bicara.....	37
8.2 Saluran dan Zona.....	37
8.2.1 Melihat Saluran dan Zona.....	38
8.3 Grup Bicara Berbasis Area.....	38
8.4 Melihat Detail Grup.....	38

Bab 9 : Kontak.....	39
9.1 Menambahkan Kontak Baru.....	39
Bab 10 : Tipe Panggilan.....	40
10.1 Melakukan Panggilan.....	40
10.2 Menerima Panggilan.....	41
Bab 11 : Pengoperasian Darurat.....	42
11.1 Menyatakan Darurat.....	42
11.2 Menerima Panggilan Darurat.....	42
11.3 Membatalkan Darurat.....	42
Bab 12 : Kontrol Suara.....	43
12.1 Menggunakan Kontrol Suara.....	45
Bab 13 : Pemeriksaan Pengguna.....	46
13.1 Mengaktifkan Pemeriksaan Pengguna.....	46
Bab 14 : Pemindaian Grup Bicara.....	47
14.1 Mengaktifkan atau Menonaktifkan Pemindaian Grup Bicara.....	47
Mengaktifkan Pemindaian Grup Bicara.....	47
Menonaktifkan Pemindaian Grup Bicara.....	47
Bab 15 : Supervisory Override.....	48
Bab 16 : Peringatan Pribadi Instan.....	49
16.1 Mengirim Peringatan Pribadi Instan.....	49
16.2 Menerima dan Menjawab Peringatan Pribadi Instan.....	49
Bab 17 : Peringatan Panggilan Tidak Terjawab.....	50
17.1 Menerima dan Menjawab Peringatan Panggilan Tak Terjawab.....	50
Bab 18 : Peta.....	51
18.1 Berbagi Lokasi.....	51
18.2 Berbagi Lokasi dengan Kemampuan Lokasi Diaktifkan.....	52
18.3 Melihat Lokasi Anggota.....	52
18.4 Batasan.....	52
18.4.1 Menciptakan Batasan.....	53
18.4.2 Membuat Batasan dengan Grup Cepat.....	53
18.4.3 Mengubah Pengaturan Batasan.....	54
Bab 19 : Pengolahan Pesan.....	55
19.1 Mengirim Pesan Teks.....	55
19.2 Menambahkan Teks Cepat.....	55
19.3 Menghapus Teks Cepat.....	55
19.4 Mengirim Konten Multimedia.....	56
19.5 Menerima Pesan.....	57
19.6 Menyimpan pesan.....	57

19.7 Meneruskan Pesan.....	57
19.8 Membalas Pesan.....	58
19.9 Menghapus Pesan.....	58
Bab 20 : Pengguna Dinonaktifkan atau Ditangguhkan.....	60
Bab 21 : Aplikasi.....	61
21.1 Kamera.....	62
21.1.1 Mengambil Foto.....	62
21.1.2 Merekam Video.....	62
21.2 Galeri.....	63
21.2.1 Melihat Galeri.....	63
21.2.2 Berbagi Item dari Foto.....	63
21.2.3 Menghapus Item dari Galeri.....	64
21.2.4 Memangkas Foto.....	64
21.2.5 Memutar Foto.....	64
21.2.6 Menonton Video.....	64
21.3 Memindai Kode Batang atau Kode QR.....	65
21.4 Menyalakan Lampu Senter.....	65
21.5 Mengambil Tangkapan Layar.....	65
21.6 Tema Gelap.....	65
21.6.1 Mengatur Tema Gelap.....	66
21.7 Smart Reply.....	66
21.7.1 Mengatur Smart Reply.....	66
21.8 Menjelajahi File.....	66
Bab 22 : Pengaturan.....	68
22.1 Mengakses Pengaturan Aplikasi WAVE.....	68
22.2 Pengaturan Perangkat.....	71
22.2.1 Kunci Layar.....	71
22.2.1.1 Membuka Kunci Layar.....	72
22.2.2 Mengatur Tanggal dan Waktu.....	72
22.3 Mengakses Pengaturan Tampilan.....	73
22.4 Mengakses Pengaturan Suara.....	74
22.4.1 Mensenyapkan Radio Anda.....	75
22.4.2 Mengatur Aturan Otomatis.....	75
Bab 23 : Daftar Aksesori Resmi.....	77

Hukum dan Dukungan

Pernyataan Hukum dan Kepatuhan

Pernyataan Kesesuaian Pemasok

Pernyataan Kesesuaian Pemasok

Sesuai dengan FCC CFR 47 Bagian 2 Pasal 2.1077(a)



Pihak yang Bertanggung Jawab

Nama: Motorola Solutions, Inc.

Alamat: 2000 Progress Pkwy, Schaumburg, IL. 60196

Nomor Telepon: 1-800-927-2744

Dengan ini menyatakan bahwa produk:

Nama Model: **EVOLVE, EVOLVE-i**

telah mematuhi peraturan berikut:

FCC Bagian 15, subbagian B, pasal 15.107(a), 15.107(d), dan pasal 15.109(a)

Perangkat Digital Kelas B

Sebagai periferal komputer pribadi, perangkat ini sesuai dengan Bagian 15 Peraturan FCC.

Pengoperasian dapat menyebabkan dua kondisi berikut:

1 Perangkat ini dapat menyebabkan interferensi yang berbahaya, dan

- 2 Perangkat ini harus menerima interferensi apa pun yang diterima, termasuk interferensi yang dapat menyebabkan pengoperasian yang tak diinginkan.



CATATAN:

Peralatan ini telah diuji dan terbukti sesuai dengan batasan untuk perangkat digital Kelas B, sesuai dengan pasal 15 dari Peraturan FCC. Batasan ini dirancang untuk memberikan perlindungan yang masuk akal terhadap interferensi yang berbahaya dalam instalasi di area perumahan. Peralatan ini menghasilkan, menggunakan, dan dapat menimbulkan radiasi energi frekuensi radio sehingga saat tidak diinstal dan digunakan sesuai dengan instruksi dapat menyebabkan interferensi yang berbahaya terhadap komunikasi radio. Namun, tidak ada jaminan bahwa interferensi tidak akan terjadi dalam instalasi tertentu.

Jika peralatan ini benar-benar menyebabkan interferensi berbahaya terhadap penerimaan radio atau televisi, yang dapat dipastikan dengan menyalakan dan mematikan peralatan, pengguna sebaiknya mencoba memperbaiki interferensi dengan melakukan satu atau beberapa tindakan berikut:

- Mengubah orientasi atau lokasi antena penerimaan.
- Meningkatkan jarak antara peralatan dengan penerima.
- Mengsambungkan peralatan ke stopkontak yang sirkuitnya berbeda dengan sirkuit stopkontak penerima.
- Menghubungi dealer atau teknisi TV atau radio yang berpengalaman untuk mendapatkan bantuan.

Pemberitahuan untuk Pengguna (FCC)

Perangkat ini mematuhi Bagian 15 dari aturan FCC per ketentuan berikut:

- Perangkat ini dapat menyebabkan interferensi yang berbahaya.
- Perangkat ini harus menerima interferensi apa pun yang diterima, termasuk interferensi yang dapat menyebabkan pengoperasian yang tak diinginkan.
- Perubahan atau modifikasi perangkat yang tidak disetujui secara tegas oleh Motorola Solutions dapat membatalkan otoritas pengguna untuk mengoperasikan perlengkapan ini.

Pemberitahuan Peraturan dan Kekayaan intelektual

Hak Cipta

Produk Motorola Solutions yang dijelaskan dalam dokumen ini mungkin mencakup program komputer Motorola Solutions berhak cipta. Undang-undang di Amerika Serikat dan negara lain yang termasuk dalam cakupan Motorola Solutions memiliki hak eksklusif atas program komputer berhak cipta. Oleh karena itu, semua program komputer Motorola Solutions berhak cipta yang terdapat dalam produk Motorola Solutions yang diuraikan dalam manual ini dilarang disalin atau diperbanyak dengan cara apa pun tanpa persetujuan tertulis yang jelas dari Motorola Solutions.

Semua atau sebagian dokumen ini dilarang diperbanyak, dikirim, disimpan dalam sistem pemulihan, atau diterjemahkan ke dalam bahasa atau bahasa komputer tertentu, dengan bentuk atau cara apa pun, tanpa persetujuan tertulis yang jelas dari Motorola Solutions, Inc.

Merek dagang

MOTOROLA, MOTO, MOTOROLA SOLUTIONS, dan logo Stylized M merupakan merek dagang atau merek dagang terdaftar dari Motorola Trademark Holdings, LLC dan digunakan dengan lisensi. Google, Android, Google Play, Youtube, dan merek lainnya adalah merek dagang Google LLC. Semua merek dagang lain adalah hak milik dari pemiliknya masing-masing.

Izin Lisensi

Selanjutnya, pembelian produk Motorola Solutions tidak boleh dianggap sebagai memberikan, baik secara langsung atau secara implisit, estoppel, atau cara lainnya, lisensi apa pun berdasarkan hak cipta, hak paten atau penerapan hak paten Motorola Solutions, kecuali untuk lisensi noneksklusif dan bebas royalti normal untuk penggunaan yang timbul berdasarkan hukum penjualan produk.

Konten Sumber Terbuka

Produk ini dapat berisi perangkat lunak Sumber Terbuka yang digunakan berdasarkan lisensi. Rujuk ke media instalasi produk untuk mengetahui informasi Pemberitahuan Hukum Sumber Terbuka dan konten Atribusi yang lengkap.

Pedoman Limbah Peralatan Listrik dan Elektronik (WEEE) Uni Eropa (UE)



■ Pedoman WEEE Uni Eropa mewajibkan produk yang dijual di negara UE untuk memiliki label keranjang sampah disilang pada produk (atau kemasan pada kasus tertentu).

Seperti yang dijelaskan dalam pedoman WEEE, label keranjang sampah disilang berarti pelanggan dan pengguna akhir di negara UE tidak boleh membuang barang elektronik dan perlengkapan atau aksesoris elektronik ke dalam kategori limbah rumah tangga.

Pelanggan atau pengguna akhir di negara UE harus menghubungi perwakilan pemasok perlengkapan atau pusat layanan setempat untuk informasi mengenai sistem pengumpulan limbah di negara tersebut.

Penafian

Perlu diperhatikan bahwa beberapa fitur, fasilitas, dan kemampuan yang dijelaskan dalam dokumen ini mungkin tidak berlaku atau berlisensi untuk penggunaan pada sistem khusus, atau mungkin tergantung pada karakteristik unit subscriber mobile atau konfigurasi parameter khusus. Harap hubungi kontak Motorola Solutions untuk informasi selengkapnya.

© 2021 Motorola Solutions, Inc. Hak Cipta Dilindungi Undang-Undang

Informasi Keselamatan Penting

Panduan Keamanan Paparan Energi RF dan Produk untuk Radio Portabel Dua Arah



PERHATIAN:

Radio ini dibatasi hanya untuk penggunaan di Lokasi Kerja. Sebelum menggunakan radio, bacalah Panduan Paparan Energi RF dan Keselamatan Produk untuk perangkat Misi Kritis yang berisi petunjuk pengoperasian penting terkait penggunaan yang aman dan kesadaran akan energi RF, serta kontrol Kepatuhan terhadap standar dan Regulasi yang berlaku.

Perangkat ini dibatasi untuk penggunaan dalam ruangan hanya saat beroperasi dalam rentang frekuensi 5.150 s/d 5.350 MHz, kecuali untuk transmisi dengan Stasiun Pangkalan Sistem Komunikasi Data Daya Tinggi atau Stasiun Relai.

	AT	BE	BG	HR	CY	CZ	DK
	EE	FI	FR	DE	EL	HU	IE
	IT	LV	LT	LU	MT	NL	PL
	PT	RO	SK	SI	ES	SE	Inggris

Baca Panduan Terlebih Dahulu

Panduan pengguna ini mencakup pengoperasian dasar model radio yang ditawarkan di wilayah Anda.

Catatan yang Digunakan dalam Manual Ini

Di seluruh teks dalam publikasi ini, Anda akan memperhatikan penggunaan **Peringatan**, **Tindakan Pencegahan**, dan **Pemberitahuan**. Notasi ini digunakan untuk menekankan bahwa ada bahaya keselamatan, dan tindakan pencegahan yang harus dilakukan atau diamati.



PERINGATAN: Prosedur operasional, praktik, atau kondisi, dan seterusnya, yang dapat mengakibatkan cedera atau kematian jika tidak diamati dengan saksama.



PERHATIAN: Prosedur operasional, praktik, atau kondisi, dan seterusnya, yang dapat menyebabkan kerusakan pada peralatan jika tidak diamati dengan saksama.



CATATAN: Prosedur operasional, praktik, atau kondisi, dan sebagainya, yang sangat penting untuk ditegaskan.

Notasi khusus

Notasi khusus berikut digunakan di seluruh teks untuk menyoroti informasi atau item tertentu:

Tabel 1 :Notasi khusus

Contoh	Deskripsi
Tombol Menu atau tombol PTT	Kata bercetak tebal menunjukkan nama tombol atau item menu lunak.
Radio akan menampilkan Bluetooth <i>Nyala</i> .	Kata yang diketik mengindikasikan string atau pesan MMI yang ditampilkan di radio Anda.
<i><required ID></i>	Courier, tebal, miring, dan tanda kurung sudut menunjukkan input dari pengguna.
Penyiapan → Nada → Semua Nada	Kata bercetak tebal dengan tanda panah di antaranya mengindikasikan struktur navigasi dalam item menu.

Ketersediaan Fitur dan Layanan

Dealer atau administrator sistem mungkin telah menyesuaikan radio sesuai dengan kebutuhan khusus Anda.



CATATAN: Tidak semua fitur dalam manual tersedia di radio Anda. Untuk informasi selengkapnya, hubungi dealer atau administrator Anda.

Anda bisa menanyakan kepada penyalur atau administrator sistem Anda tentang hal berikut:

- Apa saja fungsi setiap tombol?
- Aksesori opsional apa yang mungkin sesuai dengan kebutuhan Anda?
- Praktik penggunaan radio apa yang terbaik untuk komunikasi yang efektif?
- Prosedur perawatan apa yang memperpanjang masa pakai radio?

Versi Perangkat Lunak

Semua fitur yang diuraikan di bagian berikut didukung oleh versi perangkat lunak **R01.02.02** atau yang lebih baru.

Untuk informasi selengkapnya, hubungi dealer atau administrator Anda.

Garansi Terbatas

PRODUK KOMUNIKASI MOTOROLA SOLUTIONS

I. HAL YANG DICAKUP DALAM GARANSI INI DAN JANGKA WAKTUNYA:

Motorola Solutions, Inc. ("Motorola Solutions") memberi garansi pada Produk Komunikasi yang diproduksi oleh Motorola Solutions yang tercantum di bawah ("Produk") terkait cacat dalam materi dan pembuatan dengan penggunaan dan layanan yang normal untuk periode waktu dari tanggal pembelian seperti yang dijadwalkan di bawah:

Radio Portabel	1 Tahun
Aksesori Produk	1 Tahun

Motorola Solutions, dalam opsinya, tidak akan mengenakan biaya untuk memperbaiki Produk (dengan komponen rekondisi atau baru), menggantinya (dengan Produk rekondisi atau baru), atau mengembalikan dana harga pembelian Produk selama masa garansi saat barang dikembalikan sesuai dengan persyaratan garansi ini. Komponen atau papan yang diganti dijamin selama sisa masa garansi asli yang berlaku. Semua komponen Produk yang diganti akan menjadi properti Motorola Solutions.

Garansi terbatas yang tersurat ini diberikan oleh Motorola Solutions hanya kepada pembeli pengguna akhir yang asli, dan tidak dapat diberikan atau ditransfer ke pihak lain. Garansi ini merupakan garansi lengkap untuk Produk yang diproduksi oleh Motorola Solutions. Motorola Solutions tidak berkewajiban atau bertanggung jawab atas penambahan atau modifikasi terhadap garansi ini kecuali dibuat secara tertulis dan ditandatangani oleh pejabat di Motorola Solutions.

Motorola Solutions tidak menjamin instalasi, perawatan, atau servis Produk kecuali ditetapkan dalam perjanjian terpisah antara Motorola Solutions dan pembeli pengguna akhir yang asli.

Motorola Solutions tidak bertanggung jawab dengan cara apa pun atas peralatan tambahan yang tidak disediakan oleh Motorola Solutions yang tersambung dengan atau digunakan dalam kaitannya dengan Produk, atau untuk pengoperasian Produk dengan peralatan tambahan, dan semua peralatan tersebut dikecualikan secara tegas dari garansi ini. Karena setiap sistem yang bisa menggunakan Produk bersifat unik, Motorola Solutions menolak tanggung jawab atas rentang, cakupan, atau pengoperasian sistem secara keseluruhan berdasarkan garansi ini.

II. KETENTUAN UMUM

Garansi ini menjelaskan tanggung jawab Motorola Solutions secara keseluruhan terkait dengan Produk. Perbaikan, penggantian, atau pengembalian uang senilai harga pembelian, atas kebijakan Motorola Solutions, merupakan satu-satunya penggantian. GARANSI INI DIBERIKAN SEBAGAI PENGGANTI SEMUA GARANSI TERSURAT LAINNYA. GARANSI TERSIRAT, TERMASUK TETAPI TIDAK TERBATAS PADA, GARANSI TERSIRAT KELAYAKAN UNTUK DIPERDAGANGKAN DAN KESESUAIAN UNTUK TUJUAN TERTENTU, DIBATASI SELAMA MASA GARANSI TERBATAS INI. DALAM KONDISI APA PUN MOTOROLA SOLUTIONS TIDAK BERTANGGUNG JAWAB ATAS KERUSAKAN YANG MELEBIHI HARGA BELI PRODUK, ATAS SEGALA KERUGIAN PENGGUNAAN, KERUGIAN WAKTU, KETIDAKNYAMANAN, KERUGIAN KOMERSIAL, HILANGNYA KEUNTUNGAN ATAU SIMPANAN ATAU INSIDENTAL LAINNYA, KERUSAKAN KHUSUS ATAU KONSEKUENSIAL YANG DITIMBULKAN OLEH PENGGUNAAN ATAU KETIDAKMAMPUAN UNTUK MENGGUNAKAN PRODUK, SEJAUH DAPAT DINAFIKAN OLEH HUKUM.

III. WEWENANG UNDANG-UNDANG NEGARA BAGIAN:

BEBERAPA NEGARA BAGIAN TIDAK MENGEZINKAN PENGECEUALIAN ATAU PEMBatasan KERUSAKAN INSIDENTAL ATAU KONSEKUENSIAL ATAU PEMBatasan MASA GARANSI YANG TERSIRAT, SEHINGGA PEMBatasan ATAU PENGECEUALIAN DI ATAS MUNGKIN TIDAK BERLAKU.

Garansi ini memberikan hak hukum yang spesifik, dan mungkin ada hak lain yang berbeda-beda antar-negara bagian.

IV. CARA MENDAPATKAN LAYANAN GARANSI

Anda harus menunjukkan bukti pembelian (yang mencantumkan tanggal pembelian dan nomor seri item Produk) agar dapat menerima layanan garansi dan, juga, menyerahkan atau mengirimkan item Produk, transportasi dan asuransi dibayar di muka, ke lokasi layanan garansi resmi. Layanan garansi akan disediakan oleh Motorola Solutions melalui salah satu lokasi layanan garansi resminya. Jika Anda terlebih dahulu menghubungi perusahaan yang menjual Produk kepada Anda (misalnya, dealer atau penyedia layanan komunikasi), perusahaan tersebut dapat memfasilitasi layanan garansi yang diperoleh. Anda juga dapat menghubungi Motorola Solutions di 1-800-927-2744.

V. HAL YANG TIDAK DICAKUP DALAM GARANSI INI

- 1 Cacat atau kerusakan yang diakibatkan penggunaan Produk selain dengan cara yang biasa dan normal.
- 2 Cacat atau kerusakan dari kesalahan penggunaan, kecelakaan, terkena air, atau kecerobohan.
- 3 Cacat atau kerusakan dari pengujian, pengoperasian, pemeliharaan, instalasi, pengubahan, modifikasi, atau penyesuaian yang tidak tepat.
- 4 Pecah atau kerusakan pada antena kecuali yang disebabkan langsung oleh kecacatan dalam pembuatan materi.
- 5 Produk yang menjadi subjek modifikasi, pembongkaran, atau perbaikan yang tidak sah (termasuk, tanpa pembatasan, selain dari Produk peralatan yang tidak dipasok oleh Motorola Solutions) yang berpengaruh buruk pada kinerja Produk atau mengganggu inspeksi garansi normal Motorola Solutions dan pengujian Produk untuk memverifikasi klaim garansi apa pun.
- 6 Produk yang nomor serinya telah hilang atau dibuat tidak bisa dibaca.
- 7 Baterai isi ulang tidak dicakup jika:
 - segel apa pun pada penutup sel baterai rusak atau menunjukkan bukti telah diutak-atik.
 - kerusakan atau cacat yang disebabkan oleh pengisian atau penggunaan baterai dalam peralatan atau layanan selain yang ditentukan untuk Produk.
- 8 Biaya pengangkutan ke depot perbaikan.
- 9 Produk yang, dikarenakan perubahan ilegal atau tidak resmi pada perangkat lunak/firmware dalam Produk, tidak berfungsi sesuai dengan spesifikasi yang dipublikasikan Motorola Solutions atau pelabelan sertifikasi FCC yang berlaku untuk Produk pada saat Produk pada awalnya didistribusikan dari Motorola Solutions.
- 10 Goresan atau kerusakan kosmetik lainnya pada permukaan Produk yang tidak memengaruhi pengoperasian Produk.
- 11 Keausan pemakaian yang biasa dan normal.

VI. KETENTUAN PERANGKAT LUNAK DAN PATEN

Motorola Solutions akan melakukan pembelaan, dengan biayanya sendiri, terhadap segala gugatan atas pembeli pengguna akhir jika didasarkan pada klaim bahwa Produk atau komponen melanggar

paten Amerika Serikat, dan Motorola Solutions akan membayar biaya serta kerusakan tersebut yang pada akhirnya diberikan kepada pembeli pengguna akhir dalam segala gugatan yang disebabkan klaim apa pun, tetapi pembelaan dan pembayaran tersebut harus memenuhi persyaratan berikut:

- 1 Motorola Solutions akan diberi tahu segera secara tertulis oleh pembeli tersebut perihal klaim tersebut,
- 2 Motorola Solutions akan memiliki kendali penuh atas pembelaan terhadap gugatan tersebut dan semua negosiasi untuk penyelesaiannya, dan
- 3 Apabila Produk atau komponen menjadi, atau menurut pendapat Motorola Solutions kemungkinan dapat menjadi subjek klaim pelanggaran paten Amerika Serikat, pembeli akan mengizinkan Motorola Solutions, dengan pilihan dan biayanya sendiri, untuk memberikan hak kepada pembeli untuk melanjutkan penggunaan Produk atau komponen atau untuk mengganti atau memodifikasi hal yang sama sehingga Produk atau komponen tidak lagi melanggar atau untuk memberi Pembeli kredit penyusutan untuk Produk atau komponen dan menerima pengembaliannya. Berkurangnya nilai akan berjumlah sama pada setiap tahun selama masa Produk atau komponen seperti yang dibuat oleh Motorola Solutions.

Motorola Solutions tidak akan bertanggung jawab atas segala klaim pelanggaran paten yang didasarkan pada kombinasi Produk atau komponen yang dilengkapi bersama perangkat lunak, peralatan, atau perangkat yang diberikan oleh Motorola Solutions, atau Motorola Solutions juga tidak akan bertanggung jawab atas penggunaan perlengkapan atau perangkat lunak tambahan yang tidak diberikan oleh Motorola Solutions yang melekat dengan atau digunakan terkait dengan Produk. Hal-hal yang telah disebutkan sebelumnya menyatakan seluruh tanggung jawab Motorola Solutions sehubungan dengan pelanggaran paten oleh Produk atau segala komponennya.

Hukum di Amerika Serikat dan negara-negara lain memberikan perlindungan hak eksklusif tertentu untuk Motorola Solutions bagi perangkat lunak Motorola Solutions berhak cipta seperti hak eksklusif untuk mereproduksi dalam sejumlah salinan dan mendistribusikan salinan perangkat lunak Motorola Solutions tersebut. Perangkat lunak Motorola Solutions hanya dapat digunakan dalam Produk yang aslinya mencakup perangkat lunak dan perangkat lunak dalam Produk tersebut tidak boleh diganti, disalin, didistribusikan, dimodifikasi dengan cara apa pun, atau digunakan untuk memproduksi turunannya. Penggunaan termasuk, tetapi tidak terbatas pada, pengubahan, modifikasi, reproduksi, distribusi, atau rekayasa balik terhadap perangkat lunak Motorola Solutions atau penggunaan hak dalam perangkat lunak Motorola Solutions tidak diizinkan. Tidak ada lisensi yang diberikan berdasarkan implikasi, estoppel, atau lainnya di bawah hak paten atau hak cipta Motorola Solutions.

VII. HUKUM YANG BERLAKU

Garansi ini diatur oleh hukum Negara Bagian Illinois, AS.

Bab 1

Perawatan Radio

Bagian ini mendeskripsikan langkah pengamanan untuk penanganan dasar radio.

Tabel 2 :Spesifikasi IP

Spesifikasi IP	Deskripsi
IP68	Memungkinkan radio Anda bertahan di kedalaman air dua meter selama dua jam dan kondisi medan yang buruk, misalnya tetesan air, salju, kotoran, gemuk pelumas, atau kontaminan permukaan lain.

- Jika radio Anda sudah terendam di dalam air, goyang-goyangkan radio untuk membuang air yang mungkin terperangkap di dalam kisi speaker dan port mikrofon. Air yang terperangkap dapat menyebabkan performa audio menurun.
- Jika area kontak baterai sudah terpapar air, bersihkan dan keringkan kontak baterai baik pada radio Anda maupun baterai sebelum memasang baterai ke radio. Sisa air bisa menyebabkan hubungan pendek pada radio.
- Jika radio Anda sudah terendam di dalam bahan yang bersifat korosif (misalnya air laut), bilas radio dan baterai dengan air bersih, lalu keringkan radio serta baterainya.
- Untuk membersihkan permukaan luar radio Anda, gunakan larutan cair detergen pencuci piring ringan dan air tawar (contohnya, satu sendok teh detergen dengan satu galon air).
- Jangan sekali-kali menusuk ventilasi (lubang) yang ada pada sasis radio di bawah kontak baterai. Ventilasi ini memungkinkan penyetaraan tekanan di dalam radio. Jika ditusuk dapat menimbulkan kebocoran pada jalur ke dalam radio Anda dan daya tahan rendam radio bisa hilang.
- Jangan sekali-kali menghalangi atau menutupi ventilasi, meskipun dengan label.
- Pastikan bahwa tidak ada bahan berminyak yang mengenai ventilasi.
- Radio Anda dirancang untuk bisa terendam hingga kedalaman maksimum 2 m dan terendam selama maksimal 120 menit. Jika melebihi batas tersebut, radio Anda dapat mengalami kerusakan.

Bab 2

Karakteristik Radio

Gambar 1 : Tampilan Depan dan Belakang



Tabel 3 :Karakteristik Radio

No.	Nama	Deskripsi
1	Antena Tetap	Memberikan amplifikasi RF yang dibutuhkan ketika mengirim atau menerima.
2	Kamera Depan	Memungkinkan Anda mengambil foto.
3	Mikrofon Digital	Memungkinkan pengiriman suara ketika PTT atau pengoperasian suara diaktifkan.
4	Layar Sentuh	Layar tampilan radio.
5	Konektor Aksesori	Untuk menyambungkan aksesori ke radio Anda.
6	Port pengisian daya USB	Untuk tujuan pengisian daya.
7	Tombol Kembali	Memungkinkan Anda kembali ke layar sebelumnya atau keluar dari jendela aplikasi.
8	Tombol Awal	Memungkinkan Anda kembali ke layar awal.
9	Tombol Gambaran Umum	Memungkinkan Anda melihat daftar aplikasi yang saat ini aktif di radio.
10	Mikrofon Digital	Memungkinkan pengiriman suara ketika PTT atau pengoperasian suara diaktifkan.

No.	Nama	Deskripsi
11	Speaker	Mengeluarkan semua nada dan audio yang dihasilkan oleh radio (mis., fitur seperti nada keypad dan audio suara).
12	Kamera Belakang	Memungkinkan Anda mengambil foto, video, atau memindai kode QR.
13	Lampu Kilat LED	Memberikan fungsi lampu kilat.
14	Slot Baterai	Memungkinkan Anda mengunci atau membuka kunci baterai dari radio.
15	Tombol Push-to-Talk (PTT)	Memungkinkan Anda menjalankan operasi suara.
16	Baterai	Memberikan sumber daya ke radio Anda.
17	Tombol Fitur yang Dapat Diprogram 3 Titik	Tombol yang dapat diprogram untuk fungsi radio yang dapat ditetapkan.
18	Tombol Fitur yang Dapat Diprogram 1 Titik	Tombol yang dapat diprogram untuk fungsi radio yang dapat ditetapkan.
19	Tombol Bangun/tombol Fitur 2-Titik yang Dapat Diprogram	Memungkinkan Anda mengaktifkan layar radio/tombol yang Dapat Diprogram dari fungsi radio yang dapat ditetapkan (tekan lama)
20	Kontak Pengisian Daya	Titik pengisian daya baterai.

Gambar 2 : Tampak Atas

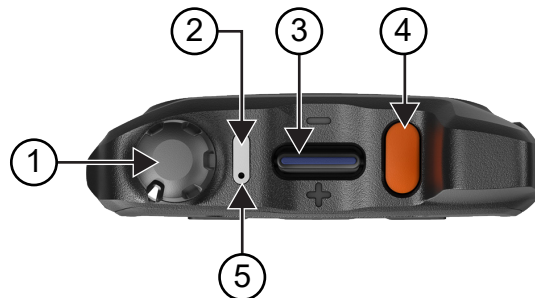

Tabel 4 :Karakteristik Radio

No.	Nama	Deskripsi
1	Kenop On/Off/Volume (Nyala/Mati/Volume)	Untuk menyalakan atau mematikan radio dan menyesuaikan volume.
2	Indikator LED	Diode pemancar cahaya berwarna merah, kuning dan hijau menunjukkan status operasi.
3	Tombol Saluran	Untuk memilih saluran.
4	Tombol darurat	Untuk mengaktifkan atau menonaktifkan operasi Darurat.
5	Mikrofon Digital	Memungkinkan pengiriman suara ketika PTT atau pengoperasian suara diaktifkan.

2.1

Mengonfigurasi Tombol yang Dapat Diprogram

Anda dapat mengatur tombol yang dapat diprogram dengan menekan atau menekan dan menahan untuk melakukan berbagai tindakan.



CATATAN: Tombol yang dapat diprogram ditetapkan ke tindakan default sebagai berikut:

- Tekan untuk menjawab atau mengakhiri panggilan.
- Tekan dan tahan untuk kembali ke layar awal.

Prosedur:

- 1 Usap ke atas, ketuk  **Pengaturan** → **Tombol yang dapat diprogram**.
- 2 Pilih salah satu opsi berikut:
 - **Tombol yang dapat diprogram -1- tekan sebentar**
 - **Tombol yang dapat diprogram -1- tekan lama**
 - **Tombol yang dapat diprogram -2- tekan lama**
 - **Tombol yang dapat diprogram -3- tekan sebentar**
 - **Tombol yang dapat diprogram -3- tekan lama**
- 3 Dari daftar yang muncul, ketuk tindakan yang diinginkan.
 - **Default**
 - **Kecerahan Naik**
 - **Kecerahan Turun**
 - **Kamera**
 - **Panggilan Masuk (Terima/Akhiri panggilan)** (hanya untuk tombol yang Dapat Diprogram -1- tekan singkat)
 - **Panggilan Masuk (Dering Dibisukan)** (hanya untuk tombol yang Dapat Diprogram -1- tekan lama)
 - **Media**
 - **Kode batang**
 - **Kontrol Suara** (Hanya AS) (hanya untuk Tombol yang dapat diprogram -3- tekan lama)

Bab 3

Memulai

Bab Memulai memberikan instruksi untuk mempersiapkan radio Anda sebelum digunakan.

3.1

Memasukkan Kartu SD

Prosedur:

- 1 Angkat pintu kartu SD.

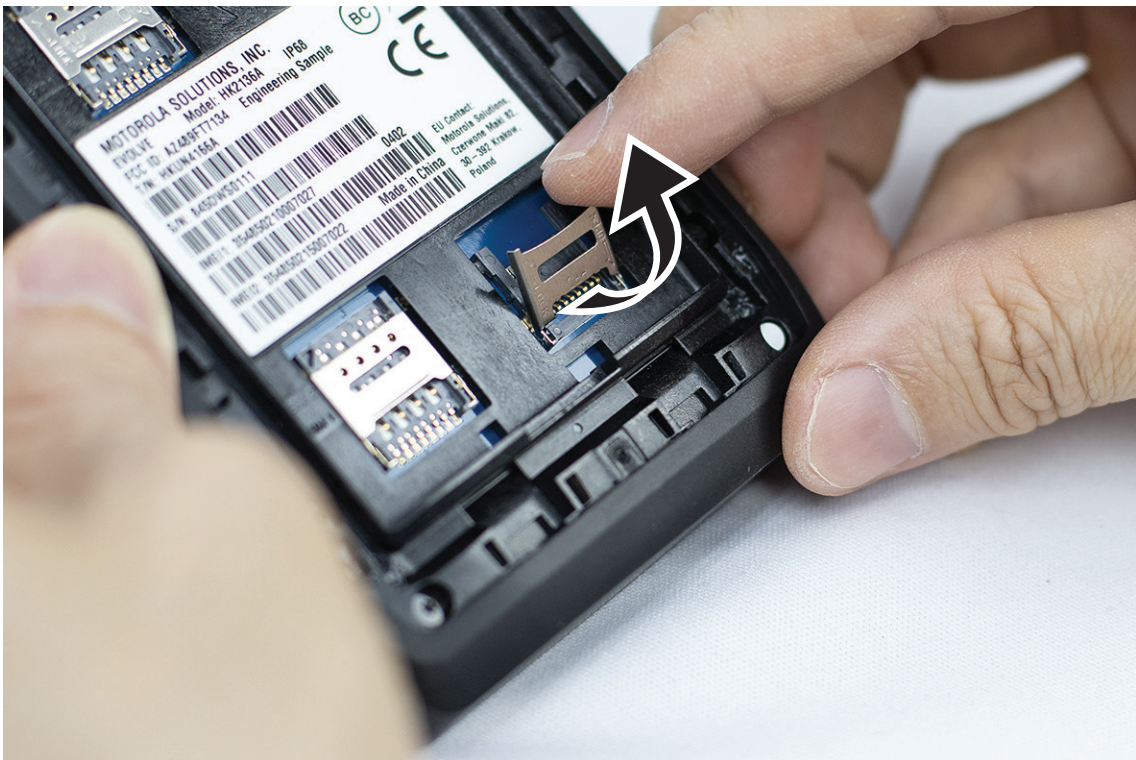

- 2 Tempatkan kartu SD pada kontak.

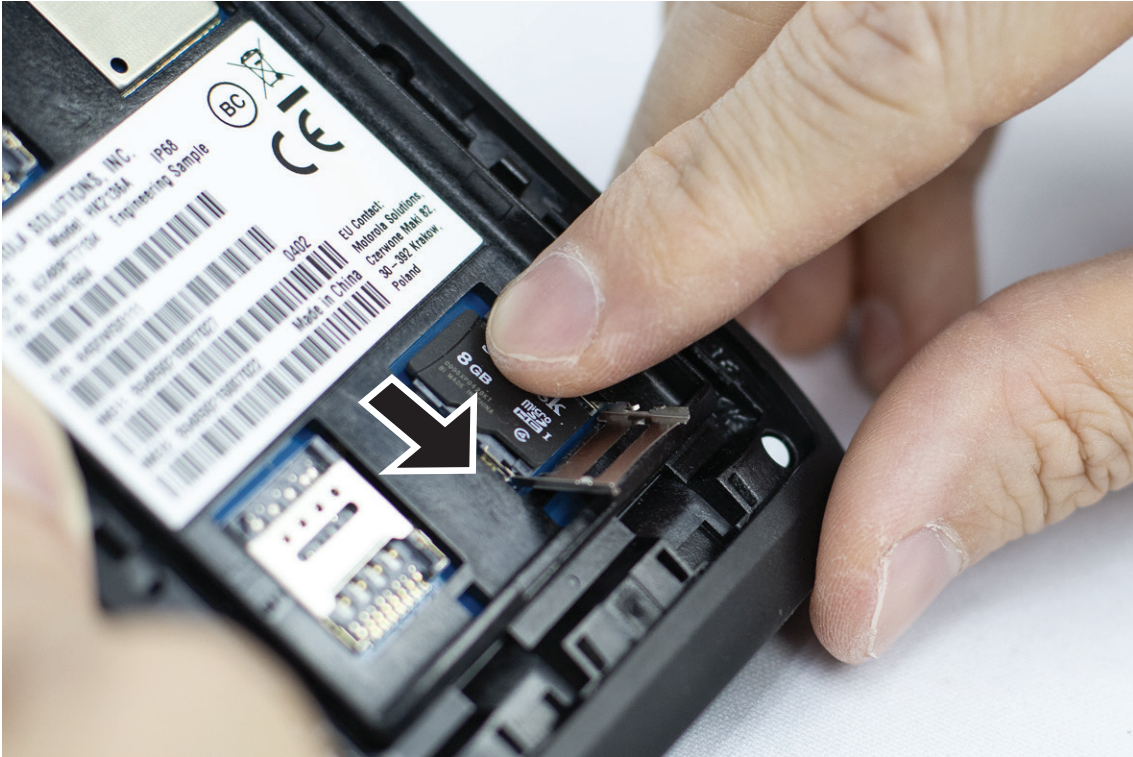

3 Tutup pintu kartu SD.

3.2

Memasukkan Kartu SIM

Radio Anda memiliki dua slot kartu SIM.

Prosedur:

1 Angkat pintu kartu SIM.



2 Pasang kartu SIM pada kontak.

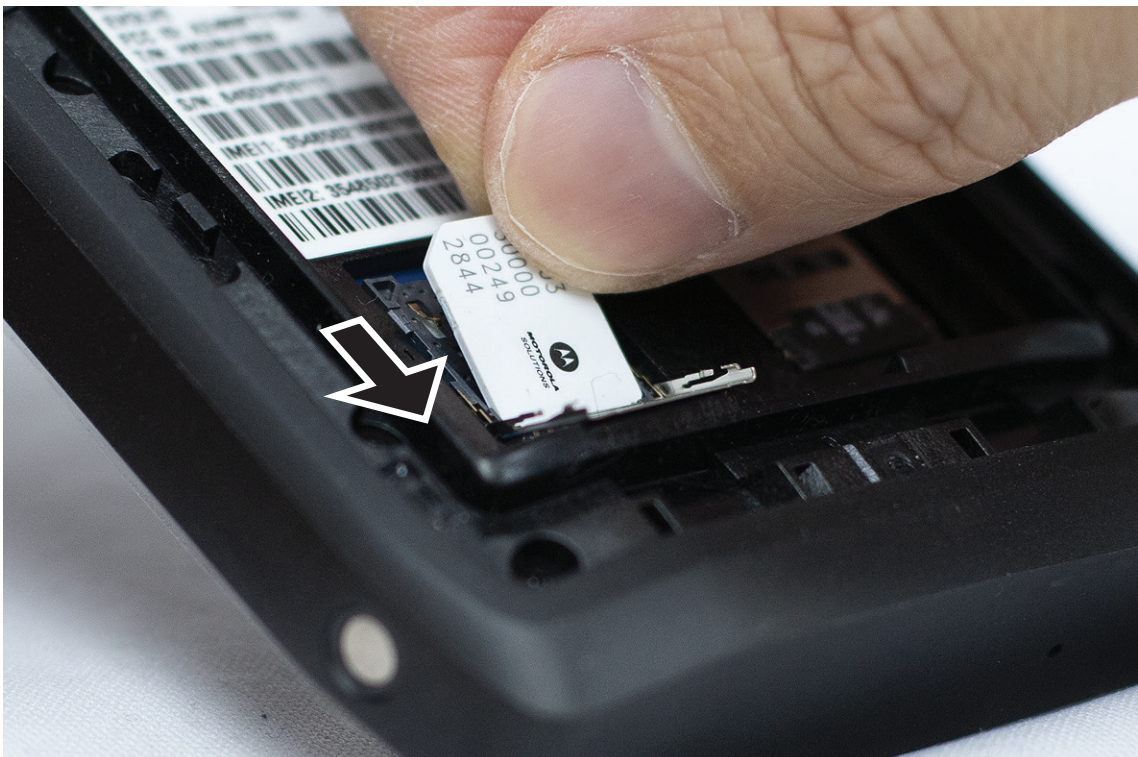

3 Tutup pintu kartu SIM.

3.3

Memasang atau Melepas Baterai



PERINGATAN:

Untuk radio dengan Keamanan Intrinsik (IS), jika baterai non-IS atau yang tidak disetujui dimasukkan ke dalam radio, pesan peringatan akan muncul.

Risiko ledakan jika baterai diganti dengan tipe baterai yang salah.

Memasang Baterai

Prosedur:

- 1 Sejajarkan baterai dengan rel pada bagian belakang radio.



- 2 Dorong baterai ke bawah, sampai kuncinya terpasang dengan benar.

Melepas Baterai

Prosedur:

Angkat baterai dari bagian belakang radio.

3.4

Mengisi Daya Radio

Prosedur:

Untuk mengisi daya, sambungkan kabel USB ke radio dan port USB Anda.

3.5

Menyalakan dan Mematikan Radio

Menyalakan Radio

Prasyarat: Pastikan baterai terisi penuh sebelum digunakan pertama kali.

Prosedur:

Untuk mematikan radio, putar kenop **On/Off/Volume** (Nyalakan/Matikan/Volume) searah jarum jam sampai terdengar bunyi klik.

Mematikan Radio

Prosedur:

Untuk mematikan radio, putar kenop **On/Off/Volume** (Nyalakan/Matikan/Volume) berlawanan arah jarum jam sampai terdengar bunyi klik.

3.6

Menyesuaikan Volume

Pengaturan ini memungkinkan Anda menyesuaikan volume Radio dan Panggilan Suara saja.

Prosedur:

Lakukan salah satu opsi berikut:

- Untuk menaikkan volume, putar kenop **Nyala/Mati/Volume** searah jarum jam.
- Untuk menurunkan volume, putar kenop **Nyala/Mati/Volume** berlawanan arah jarum jam.

3.7

Melepas Penutup Pelindung Lensa Kamera

Prosedur:

Angkat lapisan pelindung dari lensa kamera.





3.8

Navigasi Layar Sentuh

Tabel 5 :Tindakan Layar Sentuh

Tindakan	Hasil
Ketuk	Anda dapat mengetuk untuk melakukan tindakan berikut: <ul style="list-style-type: none">• Memilih item di layar• Mengetik huruf dan simbol menggunakan papan ketik di layar• Menekan tombol layar



Tindakan	Hasil
<p data-bbox="191 237 389 268">Ketuk dan tahan</p> 	<p data-bbox="597 237 1347 300">Anda dapat mengetuk dan menahan untuk melakukan tindakan berikut:</p> <ul data-bbox="597 315 1331 535" style="list-style-type: none"><li data-bbox="597 315 1331 378">• Menyeret aplikasi ke layar awal untuk memindahkannya ke lokasi baru atau menghapusnya<li data-bbox="597 388 1144 420">• Membuat pintasan aplikasi pada layar awal<li data-bbox="597 430 1307 535">• Di area kosong pada layar awal, ketuk dan tahan untuk meluncurkan menu untuk memilih pengaturan wallpaper, widget, dan Awal
<p data-bbox="191 609 259 640">Usap</p> 	<p data-bbox="597 609 1315 672">Anda bisa menggerakkan jari Anda ke atas, bawah, kiri, atau kanan pada layar untuk melakukan tindakan berikut:</p> <ul data-bbox="597 682 1234 850" style="list-style-type: none"><li data-bbox="597 682 885 714">• Membuka kunci layar<li data-bbox="597 724 974 756">• Melihat layar awal tambahan<li data-bbox="597 766 1234 798">• Melihat ikon aplikasi tambahan di jendela Peluncur<li data-bbox="597 808 1144 850">• Melihat informasi lain tentang layar aplikasi
<p data-bbox="191 980 365 1012">Ketuk dua kali</p> 	<p data-bbox="597 980 1323 1043">Anda dapat mengetuk dua kali halaman web, peta, atau layar untuk memperbesar dan memperkecil tampilannya.</p>
<p data-bbox="191 1352 259 1383">Cubit</p> 	<p data-bbox="597 1352 1347 1478">Pada beberapa aplikasi, Anda dapat memperbesar dan memperkecil dengan menempatkan kedua jari pada layar dan merapatkan (untuk memperkecil) atau merentangkannya (untuk memperbesar).</p>

3.9

Memasang Klip Sabuk ke Holster

Prosedur:

- 1 Tempatkan Klip Sabuk sejajar dengan slot Holster.

- 2 Dorong Klip Sabuk ke bawah untuk memastikan permukaan geser datar.
- 3 Sambil terus mendorong, geser Klip Sabuk ke atas sampai Anda mendengar suara klik.

3.10

Memasukkan Radio ke Holster

Prosedur:

- 1 Tempatkan radio Anda ke slot yang menghadap ke Holster.
- 2 Dorong radio ke atas Holster untuk menguncinya pada posisi.

Bab 4

Gambaran Umum Layar Awal

Gambar 3 : Layar Awal

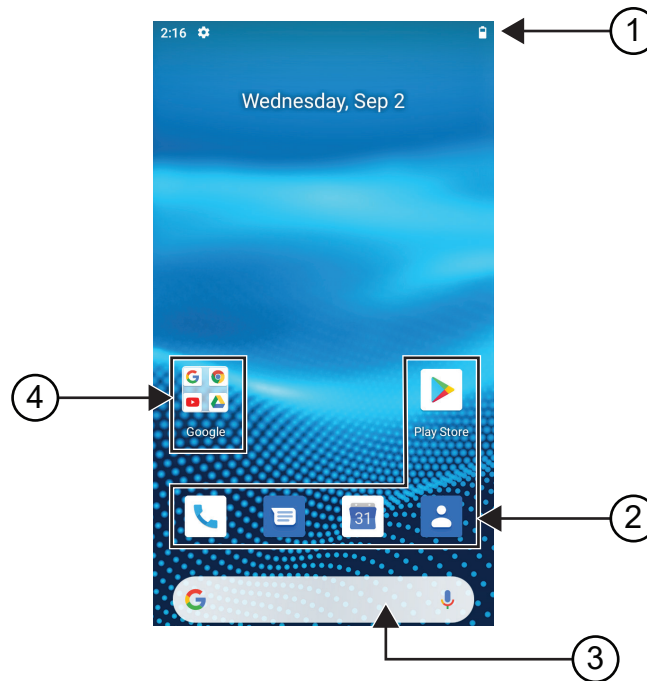

Tabel 6 :Gambaran Umum Layar Awal

No.	Item	Deskripsi
1	Bilah status	Tampilkan ikon status dan pemberitahuan.
2	Pintasan aplikasi	Memungkinkan Anda mengakses aplikasi yang diinginkan dengan cepat.
3	Bilah Pencarian Google	Widget pintasan yang digunakan untuk melakukan pencarian Google menggunakan Chrome.
4	Folder Aplikasi	Memungkinkan Anda mengelompokkan beberapa aplikasi ke dalam folder.

4.1

Indikator Status

Indikator Status menjelaskan ikon dan indikator LED yang digunakan di radio Anda.









4.1.1

Ikon Status

Ikon ini muncul di bilah status untuk memberikan informasi atau status khusus perangkat.



CATATAN: Jika ikon berikut tidak terlihat di radio Anda, aktifkan dari Pengaturan  radio.

Ikon	Nama	Deskripsi
	Baterai	Menunjukkan sisa tingkat baterai radio. Ikon akan berkedip ketika tingkat baterai turun ke 10% atau lebih rendah.
	Bluetooth Aktif	Stabil – Bluetooth aktif dan siap untuk koneksi Bluetooth. Dibalikkan – Bluetooth tersambung ke perangkat Bluetooth eksternal.
	Lokasi	Lokasi diaktifkan dan sinyal tersedia.
	Tidak ada SIM	Kartu SIM tidak dimasukkan atau terdeteksi.
 ke	Kekuatan Jaringan LTE	Radio tersambung ke jaringan LTE. Jumlah bilah menunjukkan kekuatan sinyal jaringan LTE.
	Tidak Ada Layanan LTE	Radio tidak tersambung ke jaringan LTE.
	Data Dinonaktifkan	Radio tersambung ke jaringan LTE, tetapi datanya dinonaktifkan.
	Waktu	Menunjukkan waktu saat ini.
	Wi-Fi	Radio tersambung ke jaringan Wi-Fi. Jumlah bilah yang menunjukkan kekuatan sinyal jaringan Wi-Fi.

4.1.2

Indikasi LED

Indikator LED menunjukkan status operasional radio.

Tabel 7 :Indikasi LED

Indikasi	Status
Biru Berkedip	Radio menerima salah satu pemberitahuan baru berikut: <ul style="list-style-type: none"> • Pesan Suara baru • Pemberitahuan Baru: • SMS atau MMS baru • Email baru • Panggilan Tidak Terjawab

Indikasi	Status
Merah Berkedip	Kapasitas baterai adalah 10% atau lebih rendah.
Merah Berkedip Lambat	Baterai tidak valid.
Merah Tidak Berkedip	Baterai sedang diisi daya.
Hijau Berkedip	Kapasitas baterai adalah 90%.
Hijau Tidak Berkedip	Baterai terisi penuh.

Bab 5

Fungsi Dasar

Fungsi dasar berikut tersedia di radio Anda.

5.1

Mengakses File dari Komputer

Prosedur:

- 1 Sambungkan perangkat Anda dengan komputer menggunakan kabel Micro USB.
- 2 Buka panel **Pemberitahuan** dengan mengusap layar ke bawah dari bilah **Status**.
- 3 Ketuk tombol **Mengisi daya perangkat ini melalui USB**.
- 4 Di layar Preferensi USB, di bagian Gunakan USB untuk, lakukan salah satu tindakan berikut:
 - Jika Anda ingin mentransfer file ke Windows atau Mac melalui Media Transfer Protocol (MTP), pilih **Transfer file**.
 - Jika ingin mengaktifkan penambatan USB, pilih **Penambatan USB**.
 - Jika Anda ingin menggunakan radio untuk input MIDI, pilih **MIDI**.
 - Jika Anda ingin mengakses foto atau file lainnya pada komputer yang tidak mendukung MTP, pilih **PTP**.
 - Jika Anda ingin mengisi daya perangkat menggunakan USB, pilih **Tidak ada transfer data**.

5.2

Mengakses Pengaturan Radio

Prosedur:

- 1 Untuk mengakses pengaturan radio, lakukan salah satu tindakan berikut:
 - Dari layar awal, usap ke atas.
 - Tarik ke atas panel Pemberitahuan.
- 2 Ketuk  **Pengaturan**.

5.2.1

Membuat Pengaturan Radio sebagai Pintasan pada Layar Awal

Prosedur:

- 1 Cari  **Pengaturan**.
- 2 Tekan lama dan seret  **Pengaturan** ke layar awal.

Bab 6

Konektivitas

Anda dapat menyambungkan radio ke perangkat, aksesori, atau jaringan lain melalui berbagai tipe konektivitas.

6.1

Bluetooth

Fitur ini memungkinkan Anda untuk menggunakan radio dengan aksesori Bluetooth melalui sambungan Bluetooth. Radio mendukung aksesori Bluetooth dari Motorola Solutions dan Commercially available Off-The-Shelf (COTS).

Bluetooth beroperasi dalam jarak pandang sejauh 10 m (32 kaki). Ini adalah jalur tanpa hambatan antara radio Anda dan aksesori berkemampuan Bluetooth. Untuk keandalan tingkat tinggi, Motorola Solutions menyarankan untuk tidak memisahkan radio dan aksesori.

Di area batas penerimaan, kualitas suara dan nada mulai terdengar "samar" atau "terputus-putus". Untuk mengatasi masalah ini, dekatkan posisi radio dan aksesori berkemampuan Bluetooth (dalam jarak 10 m yang telah ditetapkan) untuk menghasilkan kembali penerimaan audio yang jernih. Fungsi Bluetooth pada radio mempunyai daya maksimum 2,5 mW (4 dBm) dengan jangkauan 10 m.

Lihat panduan pengguna untuk aksesori berkemampuan Bluetooth Anda untuk informasi selengkapnya tentang kapabilitas penuh dari aksesori berkemampuan Bluetooth Anda.

6.1.1

Mengaktifkan atau Menonaktifkan Mode Bluetooth

Mengaktifkan Mode Bluetooth

Prosedur:

Lakukan salah satu tindakan berikut:

- Usap panel pemberitahuan ke bawah, ketuk **Bluetooth**.
- Dari  **Pengaturan**, ketuk **Sambungkan perangkat**→**Preferensi koneksi**→**Bluetooth**→**Aktif**.

Menonaktifkan Mode Bluetooth

Prosedur:

Lakukan salah satu tindakan berikut:

- Usap panel pemberitahuan ke bawah, ketuk **Bluetooth**.
- Dari  **Pengaturan**, ketuk **Sambungkan perangkat**→**Preferensi koneksi**→**Bluetooth**→**Nonaktif**.

6.1.2

Melihat Detail Perangkat

Prosedur:

Dari  **Pengaturan**, ketuk **Perangkat yang tersambung** → *<required device>* → **Lihat Detail**.

6.1.3

Mengedit Nama Perangkat

Prosedur:

Dari  **Pengaturan**, ketuk **Perangkat yang tersambung** → *<required device>* → **Edit Nama** → *<New Name>*.

Layar menampilkan `Nama Perangkat Tersimpan`.

6.1.4

Menghapus Nama Perangkat

Prosedur:

Dari  **Pengaturan**, ketuk **Perangkat yang terhubung** → *<required device>* → **Hapus**.

Layar menampilkan `Perangkat yang Dihapus`.

6.2

Pengoperasian Wi-Fi

Wi-Fi® adalah merek dagang terdaftar dari Wi-Fi Alliance®. Anda dapat mengatur dan menyambungkan jaringan Wi-Fi untuk memperbarui firmware radio, codeplug, paket bahasa, dan pengumuman suara.

Radio Anda mendukung jaringan Wi-Fi berikut.

Jaringan Wi-Fi Pribadi WEP/WPA/WPA2/WPA3

Menggunakan autentikasi berbasis kunci/kata sandi yang dibagikan sebelumnya. Kunci/kata sandi yang dibagikan sebelumnya bisa dimasukkan menggunakan menu atau MDM.

Jaringan Wi-Fi Perusahaan WPA/WPA2/WPA3

Dirancang untuk jaringan perusahaan dan memerlukan server autentikasi RADIUS. Radio Anda harus dikonfigurasi sebelumnya dengan sertifikat jika autentikasi berbasis sertifikat diterapkan dan verifikasi sertifikat klien diperlukan.

6.2.1

Mengaktifkan atau Menonaktifkan Wi-Fi

Mengaktifkan Wi-Fi

Prosedur:

Lakukan salah satu tindakan berikut:

- Usap panel pemberitahuan ke bawah, ketuk **Wi-Fi**.

- Dari  **Settings** (Pengaturan), ketuk **Network & internet (Jaringan & internet)** → **Wi-Fi** → **On (Aktif)**.

Radio akan menampilkan daftar jaringan yang tersedia.

Menonaktifkan Wi-Fi

Prosedur:

Lakukan salah satu tindakan berikut:

- Usap panel pemberitahuan ke bawah, ketuk **Wi-Fi**.
- Dari  **Settings** (Pengaturan), ketuk **Network & internet (Jaringan & internet)** → **Wi-Fi** → **Off (Nonaktif)**.

6.2.2

Mengonfigurasi Hotspot Wi-Fi

Prasyarat: Pastikan perangkat Anda memiliki koneksi internet.

Prosedur:

- 1 Usap layar awal ke atas, ketuk  **Pengaturan**.
- 2 Aktifkan hotspot Wi-Fi dengan melakukan tindakan berikut:
 - a Ketuk **Jaringan & internet** → **Hotspot & penambatan** → **Hotspot Wi-Fi** → **Aktif**.
- 3 Konfigurasi hotspot Wi-Fi dengan melakukan tindakan berikut:
 - a Untuk mengubah nama hotspot, ketuk **Nama hotspot** → *<new name>* → **OK**.
 - b Untuk menyesuaikan pengaturan keamanan, ketuk **Keamanan** → *<desired setting>*.
 - c Untuk mengubah kata sandi hotspot, ketuk **Kata sandi hotspot** → *<new password>* → **OK**.



CATATAN: Jika Anda memilih **Tidak ada** dalam bidang **Keamanan**, kata sandi hotspot tidak diperlukan.

- d Untuk menonaktifkan hotspot secara otomatis, ketuk **Lanjutan** → **Nonaktifkan**.
- e Untuk menyesuaikan Pita AP, ketuk **Lanjutan** → **Pita AP** → *<desired setting>*.



CATATAN: Tanpa kartu SIM, radio Anda hanya mendukung pita 2,4 GHz.

6.3

Lokasi

Global Navigation Satellite System (GNSS) mengintegrasikan informasi dari Global Positioning System (GPS), Global Navigation Satellite System (GLONASS), BeiDou Navigation Satellite System, dan Galileo untuk menentukan perkiraan lokasi geografis radio Anda.

6.3.1

Mengaktifkan atau Menonaktifkan Lokasi

Mengaktifkan Lokasi

Prosedur:

Lakukan salah satu tindakan berikut:

- Usap panel pemberitahuan ke bawah, ketuk **Lokasi**.
- Dari  **Pengaturan**, ketuk **Lokasi**→**Gunakan Lokasi**→**Aktif**.

Menonaktifkan Lokasi

Prosedur:

Lakukan salah satu tindakan berikut:

- Usap panel pemberitahuan ke bawah, ketuk **Lokasi**.
- Dari  **Settings** (Pengaturan), ketuk **Location (Lokasi)** →**Use Location (Gunakan Lokasi)** →**Off (Nonaktif)**.

6.4

Mode Pesawat

Mode Pesawat menonaktifkan kemampuan radio Anda untuk berkomunikasi melalui transmisi sinyal frekuensi radio dan layanan seluler. Jika Mode Pesawat diaktifkan, koneksi Bluetooth dan Wi-Fi akan dinonaktifkan secara otomatis.



CATATAN: Anda dapat mengaktifkan koneksi Bluetooth, GPS, dan Wi-Fi secara manual selama Mode Pesawat.

Jika Anda berada dalam Mode Pesawat, Anda akan terputus dari layanan Push-to-Talk (PTT).

Anda akan menghadapi skenario berikut:

- Anda tidak dapat menerima panggilan PTT, Panggilan Seluler, dan pesan.
- Anda tidak dapat menerima pemberitahuan dari orang lain.
- Orang lain akan melihat Anda sebagai offline dalam daftar kontak PTT mereka, dan tidak dapat menghubungi Anda atau mengirim peringatan kepada Anda.

6.4.1

Memasuki Mode Pesawat

Prosedur:

Lakukan salah satu tindakan berikut:

- Usap panel pemberitahuan ke bawah, ketuk **Mode Pesawat**.
- Dari  **Pengaturan**, ketuk **Jaringan & internet**→**Mode Pesawat**→**Aktif**.

Radio Anda akan menampilkan ikon **Mode pesawat** di bilah **Status**.

Bab 7

Aplikasi WAVE™

Aplikasi ini menyediakan komunikasi instan hanya dengan menekan satu tombol.

Untuk informasi selengkapnya, lihat <https://waveoncloud.com/Home/Help>.

Tabel 8 :Fitur Aplikasi WAVE

Fitur	Deskripsi
Peringatan	<ul style="list-style-type: none">• Peringatan Pribadi Instan (IPA) – Memungkinkan Anda mengirim pesan ke orang lain yang meminta panggilan balik.• Peringatan Panggilan Tidak Terjawab (MCA) – Memperingatkan Anda jika melewatkan panggilan PTT masuk.
Panggilan Grup Bicara Siaran	Memungkinkan anggota grup bicara tertentu membuat panggilan satu arah berprioritas tinggi.
Manajemen Kontak dan Grup Bicara	Memungkinkan administrator mengelola kontak dan grup bicara PTT secara terpusat.  CATATAN: Dalam aplikasi, grup juga dikenal sebagai Grup Bicara.
Favorit	Memungkinkan Anda mengelola daftar favorit sendiri untuk akses cepat ke kontak dan grup bicara.
Pesan Aman Terintegrasi	Memungkinkan Anda mengirim dan menerima pesan teks aman, konten multimedia, dan informasi lokasi ke dan dari pengguna PTT lainnya.
Pelacakan Lokasi	Memungkinkan supervisor melacak lokasi anggota grup bicara.
PTT Memanggil Individu dan Grup Bicara	Menyediakan komunikasi instan ke satu atau beberapa orang saat menekan tombol.
Kehadiran Real-Time	<ul style="list-style-type: none">• Memungkinkan Anda mengetahui apakah kontak ada dan siap menerima panggilan sebelum melakukan panggilan.• Menunjukkan apakah Anda ingin menerima panggilan PTT ke kontak Anda.
Supervisory Override	Memungkinkan supervisor mengambil alih dan berbicara kapan pun selama panggilan grup bicara, bahkan jika orang lain sedang berbicara.
Pemindaian Grup Bicara dengan Prioritas	<ul style="list-style-type: none">• Memungkinkan ponsel pelanggan memindai daftar grup bicara perusahaan untuk melakukan panggilan.

Fitur	Deskripsi
	<ul style="list-style-type: none">Panggilan grup bicara prioritas yang lebih tinggi akan lebih diutamakan daripada panggilan grup bicara dengan prioritas lebih rendah.
Wi-Fi	Memungkinkan Anda menggunakan PTT dengan koneksi Wi-Fi.

7.1

Login ke Aplikasi WAVE

Prosedur:

- 1 Ketuk ikon  **WAVE**.
- 2 Sentuh **Ya** untuk Login.



CATATAN: Jika kode aktivasi diminta pada saat login pertama kali, hubungi dealer atau administrator Anda untuk informasi selengkapnya.

7.2

Keluar dari Aplikasi WAVE

Prosedur:

Dari Aplikasi WAVE, navigasikan ke  **Menu**→**Pengaturan**→**Keluar**→**Ya**.

7.3

Gambaran Umum Aplikasi WAVE

Gambar 4 : Gambaran Umum Aplikasi WAVE

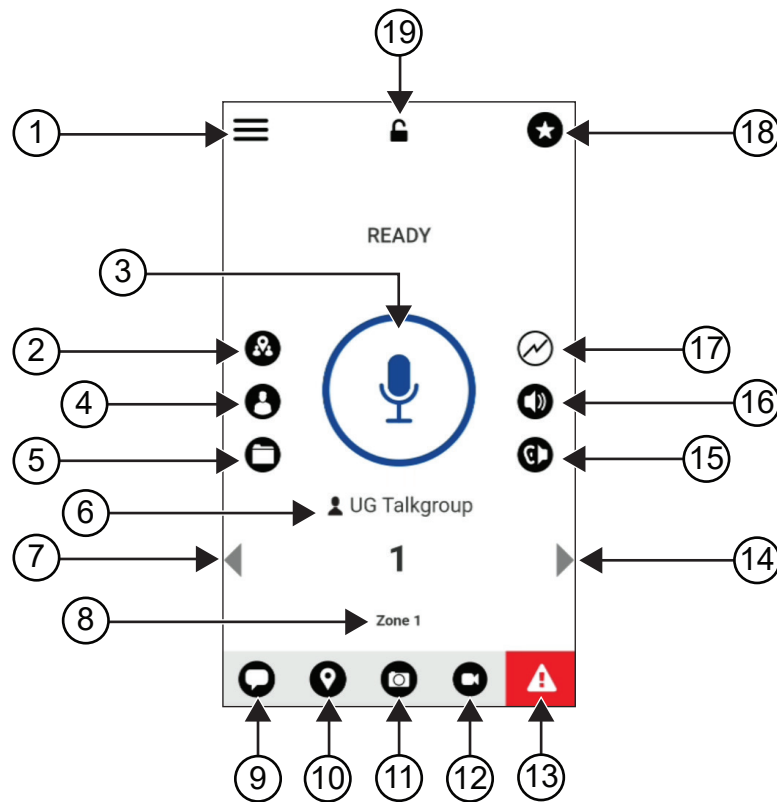

Tabel 9 :Gambaran Umum Aplikasi WAVE

Label	Nama	Deskripsi
1	Menu	Opsi Menu mencakup berikut: <ul style="list-style-type: none"> • Status • Riwayat • Kontak • Peta • Favorit • Saluran/Zona • Pemindaian Grup Bicara • Nada • Gunakan Wi-Fi • Mendengarkan Sekitar (jika dikonfigurasi) • Pengaturan • Tutorial • Tentang

Label	Nama	Deskripsi
2	Riwayat	<ul style="list-style-type: none"> • Tab menampilkan semua riwayat percakapan panggilan, kontak, grup, peringatan, dan pesan Anda. • Anda dapat melihat riwayat, membalas panggilan, melihat pesan, menambahkan kontak, menghapus riwayat dan pesan, dan meneruskan pesan apa pun ke kontak atau grup.
3	PTT	Memungkinkan Anda membuat panggilan.
4	Kontak	Menampilkan kontak PTT dan memungkinkan Anda mencari kontak, memulai panggilan PTT, atau mengirim peringatan.
5	Saluran dan Zona	Menampilkan saluran dan zona yang tersedia, memungkinkan Anda memilih saluran dan zona yang diperlukan.
6	Nama Grup Bicara	Menampilkan nama grup bicara saat ini.
7	Panah Kiri	Menavigasi ke grup bicara sebelumnya.
8	Zona	Menampilkan zona saat ini.
9	Pesan	Melihat percakapan grup bicara saat ini.
10	Lokasi	Melihat lokasi Anda saat ini.
11	Kamera	Memungkinkan Anda memilih dari mengambil foto atau memilih file dalam galeri.
12	Video	Memungkinkan Anda merekam video.
13	Darurat	Memungkinkan Anda memulai atau membatalkan keadaan darurat.
14	Panah Kanan	Beralih ke grup bicara berikutnya.
15	Speaker Nyala	Memungkinkan Anda untuk mengaktifkan dan menonaktifkan speaker.
16	Volume Panggilan	Memungkinkan Anda mengakses menu Volume Panggilan.
17	Pindai Daftar Tanpa Prioritas	Menunjukkan tidak ada prioritas dalam daftar pindai.
18	Favorit	<ul style="list-style-type: none"> • Menampilkan kontak dan grup bicara PTT favorit Anda. • Anda dapat memulai panggilan PTT cepat ke favorit Anda.
19	Kunci Aplikasi	Jika aplikasi WAVE dikunci, Anda tidak dapat menggunakan aplikasi tersebut hingga Anda mengetuk Kunci Aplikasi untuk membuka kunci.

7.4

Tombol Push-to-Talk

Anda dapat menggunakan tombol Push-to-Talk (PTT) untuk mengakses Aplikasi WAVE melalui jaringan data seluler atau jaringan Wi-Fi.



CATATAN: Tergantung ketersediaan Wi-Fi Anda, radio dapat beralih antara jaringan data seluler dan jaringan Wi-Fi secara otomatis.

Ada dua tipe Opsi PTT yang tersedia di radio, Anda dapat menggunakan salah satunya untuk memulai panggilan ke layanan PTT.

Tabel 10 :Tipe Opsi PTT

Opsi PTT	Deskripsi
Tombol PTT eksternal	Anda dapat mengakses aplikasi WAVE menggunakan tombol PTT atau aksesori dengan tombol PTT.
Tombol PTT pada Layar	Jika Anda ingin memulai panggilan di APLIKASI WAVE, ketuk dan tahan tombol PTT pada Layar.

Bab 8

Grup bicara

Grup Bicara (TG) digunakan untuk memfasilitasi kontak satu sama lain. Anda dapat memilih TG dari daftar TG dalam aplikasi WAVE untuk berkomunikasi dengan anggota di grup ini.

Radio Anda dapat mendukung hingga 96 TG, dengan maksimal 250 anggota dalam satu TG.

8.1

Melihat Grup Bicara

Grup Bicara ditetapkan untuk mengatur posisi satu sampai delapan pada layar utama.

Prosedur:

Pilih panah **Kiri** atau **Kanan**.

Gambar 5 : Tampilan Grup Bicara

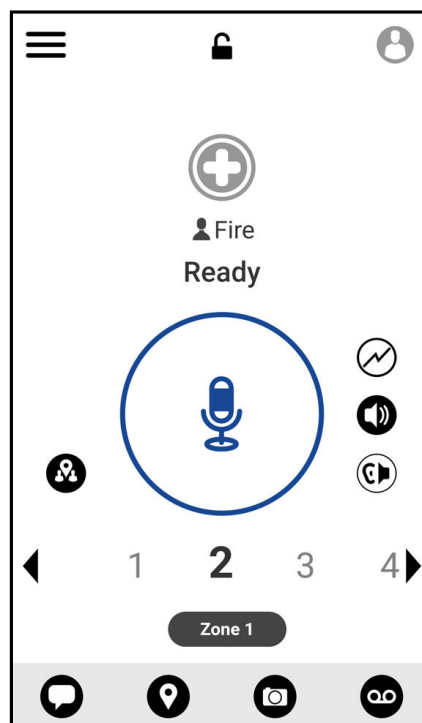

8.2

Saluran dan Zona

Zona digunakan untuk mengategorikan saluran ke dalam pengelompokan logis.

Zona mencakup grup bicara yang ditetapkan ke nomor saluran. Setiap grup bicara ditetapkan ke satu saluran dan zona.

8.2.1

Melihat Saluran dan Zona

Prosedur:

Ketuk  Menu → Channels/Zones (Saluran/Zona).

8.3

Grup Bicara Berbasis Area

Jika Anda memasuki area geografis, Anda dapat melihat dan mendengar pemberitahuan untuk area grup bicara dalam batasan wilayah tersebut.

Saat Anda memasuki wilayah geografis, grup bicara akan dibagikan dan ditampilkan di bagian atas daftar saluran. Anda diizinkan mengakses panggilan dan pesan PTT dalam grup bicara.

Panggilan grup berbasis area diterima saat sedang aktif dan grup bicara Anda yang dipilih tidak berada dalam panggilan aktif.

Jika Anda sedang menelepon saat keluar dari Grup Bicara Area, panggilan akan berlanjut tanpa mematikan panggilan. Saat panggilan akhirnya berakhir, radio Anda akan keluar dari Grup Bicara Area.

8.4

Melihat Detail Grup

Prosedur:

- 1 Dari aplikasi WAVE, navigasikan ke **Saluran/Zona**.
- 2 Untuk melihat detail grup, ketuk dan tahan grup yang diperlukan dan ketuk **Detail**.

Bab 9

Kontak

Anda dapat menggunakan aplikasi Kontak untuk mengelola nomor telepon dan data lainnya. Pada aplikasi WAVE, ada dua tipe kontak yang tersedia:

Tabel 11 :Tipe Kontak







Kontak	Kontak Maksimum yang Diizinkan	Deskripsi
Kontak yang Dikelola Administrator	1000	Kontak ini dikelola oleh administrator dan tidak dapat diedit atau dihapus dari aplikasi WAVE.
Kontak Pribadi	300	Kontak ini dibuat oleh Anda dari aplikasi WAVE. Anda juga dapat mengimpor kontak Anda ke aplikasi PTT. Jika grup ini dibatasi oleh administrator, Anda tidak dapat membuat kontak apa pun.

9.1

Menambahkan Kontak Baru

Prosedur:

- 1 Lakukan salah satu tindakan berikut:

Opsi	Tindakan
Menambahkan kontak baru ke aplikasi WAVE	<ol style="list-style-type: none"> Dari aplikasi WAVE, navigasikan ke  Menu→Kontak. Ketuk  Kontak PTT Baru. Masukkan <i><name></i>, <i><color></i>, <i><phone number></i> yang diperlukan. Ketuk  untuk mengonfirmasi.
Mengimpor kontak ke aplikasi WAVE	<ol style="list-style-type: none"> Dari aplikasi WAVE, navigasikan ke  Menu→Kontak. Sentuh  → Impor Kontak PTT. Pilih <i><required contact></i>. Ketuk  untuk mengonfirmasi.



CATATAN: Anda dapat mengetuk  **Favorit** untuk menambahkan kontak ke favorit.

Bab 10

Tipe Panggilan

Ada beberapa cara yang dapat Anda lakukan untuk melakukan panggilan menggunakan aplikasi WAVE, bergantung pada tipe panggilan yang Anda pilih.



CATATAN: Jika orang yang Anda coba hubungi memiliki status kehadiran Offline, Anda akan menerima pesan kesalahan yang menandai bahwa kontak tidak tersedia.

Berikut adalah panggilan yang tersedia di radio Anda:

Tabel 12 :Tipe Panggilan



Panggilan	Deskripsi
Panggilan Pribadi	Panggilan dari radio individu ke radio individu lainnya.
Panggilan Grup	Panggilan ke grup pengguna. Radio harus dikonfigurasi sebagai anggota grup agar Anda dapat saling berkomunikasi.
Panggilan Grup Cepat	Panggilan di mana Anda dapat secara manual memilih hingga 9 kontak untuk ditambahkan ke grup sementara.
Panggilan Grup Bicara Siaran	<ul style="list-style-type: none">Panggilan dari sebuah radio perorangan ke setiap radio pada saluran tersebut.Digunakan untuk melakukan pengumuman penting, yang memerlukan perhatian penuh.Anda tidak dapat menjawab atau menolak Panggilan Siaran.

10.1

Melakukan Panggilan

Prosedur:

- 1 Lakukan salah satu tindakan berikut:

Opsi	Tindakan
Melakukan panggilan pribadi dari aplikasi WAVE	<ol style="list-style-type: none">a Dari aplikasi WAVE, navigasikan ke  Menu→Kontak.b Pilih <i><required contact></i>.
Membuat Panggilan Grup dari Aplikasi PTT	<ol style="list-style-type: none">a Dari aplikasi WAVE, ketuk  Kontak.b Pilih <i><required group></i>.
Melakukan Panggilan Grup Cepat dari Aplikasi PTT	<ol style="list-style-type: none">a Dari aplikasi WAVE, ketuk  Kontak.

Opsi	Tindakan
	b Pilih <i><required contact></i> →  Menambahkan Peserta pada Panggilan → <i><selected contacts></i> .

- 2 Untuk memanggil, tekan dan tahan tombol **PTT**.
- 3 Untuk mengakhiri panggilan, ketuk  **Akhiri Panggilan**

10.2

Menerima Panggilan

Saat Anda menerima panggilan, radio akan menampilkan layar panggilan masuk dan menyalakan suara untuk panggilan masuk.

Prosedur:

Lakukan salah satu tindakan berikut:

- Untuk menanggapi, tekan dan tahan tombol **PTT**.
- Untuk mengakhiri panggilan, ketuk  **End Call** (Akhiri Panggilan)

Bab 11

Pengoperasian Darurat

Anda dapat menyatakan darurat pada kontak atau grup bicara melalui panggilan dan peringatan darurat.



CATATAN: Jika tidak mendukung operasi Darurat, radio Anda akan menampilkan pemberitahuan tentang fitur Darurat yang tidak diaktifkan.

11.1

Menyatakan Darurat

Prosedur:

Tekan dan tahan tombol **Darurat**.

Radio Anda akan menampilkan indikasi berikut:

- Nada Darurat akan berbunyi.
- LED kuning menyala.

Jika Darurat tidak tersedia di radio Anda, radio akan menampilkan indikasi sebagai berikut:

- Suara bonk yang jelek.
- Pesan menampilkan *Darurat Tidak Dimulai*. Fitur Darurat tidak didukung.



CATATAN: Hanya pengguna berwenang yang dapat menyatakan darurat untuk kontak yang diperlukan. Lihat [Mengaktifkan Pemeriksaan Pengguna di halaman 46](#) untuk informasi selengkapnya.

11.2

Menerima Panggilan Darurat

Saat Anda menerima Peringatan Darurat, radio Anda akan menampilkan indikator berikut:

- Nada Darurat akan berbunyi.
- LED kuning akan berkedip selama 2 detik.
- Perangkat terkunci di panggilan darurat hingga darurat dibatalkan.

11.3

Membatalkan Darurat

Prosedur:

Tekan dan tahan tombol **Darurat**.

Radio Anda akan menampilkan indikasi berikut:

- Nada Darurat akan menghilang.
- LED kuning akan mati.



CATATAN: Hanya pengguna yang diizinkan yang dapat membatalkan darurat untuk kontak yang diperlukan. Lihat [Mengaktifkan Pemeriksaan Pengguna di halaman 46](#) untuk informasi selengkapnya.

Bab 12

Kontrol Suara

Kontrol Suara memungkinkan Anda mengelola radio dan melakukan pencarian informasi menggunakan perintah suara. Fitur ini dibuat khusus untuk komunikasi yang lebih baik dan aktif saat Anda menekan dan menahan tombol fitur yang dapat diprogram pada radio.



CATATAN: Kontrol Suara hanya tersedia di Amerika Utara dan hanya mendukung aksen bahasa Inggris Amerika.

Anda dapat mengoperasikan radio dengan suara Anda menggunakan perintah berikut.

Tabel 13 :Perintah Kontrol Suara

Fitur	Perintah
Grup bicara	<p>Untuk beralih ke grup bicara baru, ucapkan perintah berikut:</p> <ul style="list-style-type: none"> • "Grup bicara <Talkgroup Name>"¹ • "Ubah ke grup bicara <Talkgroup Name>" • "Beralih ke grup bicara <Talkgroup Name>" • "Ke grup bicara <Talkgroup Name>"
Zona dan saluran	<p>Untuk mengubah ke zona dan saluran baru, ucapkan perintah berikut:</p> <ul style="list-style-type: none"> • "Zona <Zone Index>, saluran <Channel Index>"¹ • "Zona <Zone Index> dan Saluran <Channel Index>" • "Ubah ke zona <Zone Index>, saluran <Channel Index>" • "Ubah ke zona <Zone Index> dan Saluran <Channel Index>" • "Beralih ke zona <Zone Index>, saluran <Channel Index>" • "Beralih ke zona <Zone Index> dan saluran <Channel Index>" • "Ke zona <Zone Index>, saluran <Channel Index>" • "Ke zona <Zone Index> dan Saluran <Channel Index>"
Zona	<p>Untuk mengubah ke zona baru, ucapkan perintah berikut:</p> <ul style="list-style-type: none"> • "Zona <Zone Index>"¹ • "Ubah ke zona <Zone Index>" • "Beralih ke zona <Zone Index>" • "Ke zona <Zone Index>"

¹ Perintah pilihan untuk akurasi yang lebih tinggi.

Fitur	Perintah
Saluran	Untuk mengubah ke saluran baru, ucapkan perintah berikut: <ul style="list-style-type: none"> • "Saluran <Channel Index>"¹ • "Ubah ke saluran <Channel Index>" • "Beralih ke saluran <Channel Index>" • "Ke saluran <Channel Index>"
Panggilan Privat	Untuk melakukan panggilan pribadi, ucapkan "Call <Alias Name>".
Tingkat baterai	Untuk menunjukkan tingkat baterai Anda, ucapkan perintah berikut: <ul style="list-style-type: none"> • "Baterai"¹ • "Tingkat baterai" • "Status baterai" • "Pemeriksaan baterai" • "Berapa tingkat baterai saya" • "Apa status baterai saya" • "Bagaimana baterai saya"
Waktu	Untuk menunjukkan waktu saat ini, ucapkan perintah berikut: <ul style="list-style-type: none"> • "Waktu"¹ • "Jam berapa sekarang" • "Pemeriksaan waktu" • "Waktu saat ini" • "Jam berapa sekarang" • "Jam berapa sekarang"
Bluetooth	Untuk mengaktifkan Bluetooth, ucapkan "Aktifkan Bluetooth".
	Untuk menonaktifkan Bluetooth, ucapkan "Nonaktifkan Bluetooth".
	Untuk memeriksa status Bluetooth, ucapkan "Status Bluetooth"
Hotspot Wi-Fi	Untuk mengaktifkan hotspot Wi-Fi, ucapkan perintah berikut: <ul style="list-style-type: none"> • "Aktifkan hotspot"¹ • "Aktifkan hotspot Wi-Fi"
	Untuk menonaktifkan hotspot Wi-Fi, ucapkan perintah berikut: <ul style="list-style-type: none"> • "Nonaktifkan hotspot"¹ • "Nonaktifkan hotspot Wi-Fi"
	Untuk memeriksa status hotspot Wi-Fi, ucapkan "status hotspot".

12.1

Menggunakan Kontrol Suara

Prosedur:

- 1 Tekan dan tahan tombol **Voice Control** Kontrol Suara (VC) yang dapat diprogram.
- 2 Setelah Anda mendengar nada siap perintah suara, ucapkan perintah Anda ke mikrofon.
- 3 Lepaskan tombol **Voice Control** Kontrol Suara dan tunggu respons.

Pascasyarat:



CATATAN:

- Beberapa perintah VC memerlukan beberapa langkah lebih lanjut.
- VC tidak mendukung aksesoris. Audio dirutekan ke mikrofon dan speaker internal radio, apa pun aksesoris eksternal yang tersambung.
- Jika ada aktivitas audio di speaker eksternal, beralih ke speaker internal radio akan menghasilkan audio campuran sementara.

Bab 13

Pemeriksaan Pengguna

Pemeriksaan Pengguna mengizinkan pengguna yang sah untuk melihat status perangkat dari jauh. Ini terutama digunakan oleh supervisor atau pengirim.

Anda diizinkan melihat status perangkat berikut:

- Lokasi
- Kekuatan sinyal Jaringan Seluler
- Kekuatan Sinyal Wi-Fi
- Tingkat Baterai

13.1

Mengaktifkan Pemeriksaan Pengguna

Prosedur:

- 1 Dari aplikasi WAVE, navigasikan ke **Kontak**.
- 2 Lakukan salah satu tindakan berikut:
 - Ketuk pada *<required contact>* → **Pemeriksaan Pengguna**.
 - Ketuk dan tahan kontak yang diinginkan dan pilih **Pemeriksaan Pengguna**.



CATATAN: Anda dapat mengaktifkan Pemeriksaan Pengguna saat menyatakan darurat.

Bab 14

Pemindaian Grup Bicara

Fitur ini memungkinkan ponsel Anda memindai daftar pindai. Anda dapat menetapkan tiga grup bicara dengan prioritas teratas. Panggilan grup bicara dengan prioritas yang lebih tinggi lebih diutamakan dibandingkan panggilan grup bicara dengan prioritas yang lebih rendah.

14.1

Mengaktifkan atau Menonaktifkan Pemindaian Grup Bicara

Mengaktifkan Pemindaian Grup Bicara

Prosedur:

Dari Aplikasi WAVE, navigasikan ke  **Menu**→**Talkgroup Scan (Pemindaian Grup Bicara)** →**On (Aktif)**.

Radio Anda menampilkan indikasi berikut:

- Layar menampilkan *Updating Scan Mode* (Memperbarui Mode Pemindaian).
- Tombol beralih ke aktif.

Menonaktifkan Pemindaian Grup Bicara

Prosedur:

Dari Aplikasi WAVE, navigasikan ke  **Menu**→**Talkgroup Scan (Pemindaian Grup Bicara)** →**Off (Nonaktif)**.

- Layar menampilkan *Updating Scan Mode* (Memperbarui Mode Pemindaian).
- Tombol beralih ke nonaktif.

Bab 15

Supervisory Override

Supervisory Override mengizinkan pengawas menyela selama panggilan berlangsung kecuali untuk Panggilan Pribadi dan segera memulai panggilan pengawasan.

Jika pengguna menerima atau mengirimkan panggilan dan panggilan yang sedang berlangsung terputus oleh panggilan pengawasan, radio Anda bersuara untuk panggilan pengawasan dan menampilkan alias supervisor.



CATATAN: Untuk informasi selengkapnya mengenai konfigurasi, hubungi dealer atau administrator Anda.

Bab 16

Peringatan Pribadi Instan

Peringatan Pribadi Instan (IPA) adalah pemberitahuan yang dapat Anda kirim ke kontak yang sibuk atau tidak dapat membalas panggilan grup atau privat.

Saat Anda menerima IPA, radio Anda akan membunyikan nada dan menampilkan ikon dan alias pengirim.

IPA yang diterima disimpan dalam Daftar Status IPA, Anda pun dapat melihat dan membalas setiap saat. Saat beberapa IPA diterima, IPA terbaru akan muncul di bagian atas daftar. Daftar Status IPA dapat menyimpan hingga sembilan peringatan.

Jika Anda memiliki panggilan pribadi dengan pengirim IPA, IPA akan dihapus secara otomatis.

16.1

Mengirim Peringatan Pribadi Instan

Prosedur:

- 1 Dari Aplikasi WAVE, ketuk  **Kontak**.
- 2 Ketuk dan tahan *<required contact>* →  **Peringatan Pribadi Instan**.

Layar menampilkan Peringatan Terkirim.

16.2

Menerima dan Menjawab Peringatan Pribadi Instan

Saat Anda menerima Peringatan Pribadi Instan (IPA), radio Anda menampilkan indikator berikut:

- Nada akan berbunyi.
- Layar menampilkan pesan IPA.

Prosedur:

Lakukan salah satu tindakan berikut:

- Untuk memanggil inisiator, ketuk **Balas** atau tekan dan tahan tombol **PTT**.
- Untuk menutup pesan, ketuk **Tidak Sekarang**.

Bab 17

Peringatan Panggilan Tidak Terjawab

Anda akan menerima Peringatan Panggilan Tidak Terjawab saat mengalami skenario berikut:

- Anda sedang menerima panggilan telepon biasa dan ada Panggilan dengan Nomor Tersembunyi yang masuk.
- Anda menerima Panggilan dengan Nomor Tersembunyi dan tidak menerima atau menjawab panggilan tersebut.

Anda tidak akan menerima Peringatan Panggilan Tak Terjawab saat Anda mengalami skenario berikut.

- Anda menerima Panggilan Grup tetapi Anda tidak merespons.
- Anda berada dalam mode Jangan Ganggu (DND) dan peringatan diperbarui di **Riwayat** secara diam-diam.
- Anda mengakhiri Panggilan dengan Nomor Tersembunyi tanpa merespons.

17.1

Menerima dan Menjawab Peringatan Panggilan Tak Terjawab

Jika Anda menerima Peringatan Panggilan Tak Terjawab, layar radio Anda akan menampilkan pesan Peringatan Panggilan Tak Terjawab.

Prosedur:

Lakukan salah satu tindakan berikut:

- Untuk memanggil inisiator, ketuk **Balas** atau tekan dan tahan tombol **PTT**.
- Untuk menutup pesan, ketuk **Not Now** (Tidak Sekarang).

Bab 18

Peta

Peta tersedia untuk semua orang. Anda harus mengaktifkan lokasi Anda untuk menggunakan fitur ini.

Izin default yang diberikan kepada semua orang adalah Individu. Sedangkan untuk Supervisor, mereka dapat meminta administrator untuk mengaktifkan kemampuan Lokasi dalam melakukan tindakan tertentu yang tidak dapat dijalankan oleh individu. Anda bisa merujuk ke tipe izin berikut untuk mendapatkan informasi selengkapnya.

Tabel 14 :Tipe Izin



Izin	Deskripsi
Individu	<p>Anda diizinkan melakukan tindakan berikut:</p> <ul style="list-style-type: none"> • Memeriksa lokasi saat ini • Berbagi lokasi • Mengirim lokasi yang berubah-ubah
Supervisor	<p>Anda diizinkan melakukan tindakan berikut:</p> <ul style="list-style-type: none"> • Memeriksa lokasi saat ini • Berbagi lokasi • Mengirim lokasi yang berubah-ubah • Membuat batasan untuk grup bicara • Menerima pemberitahuan saat anggota memasuki atau meninggalkan batasan • Menampilkan lokasi anggota

18.1

Berbagi Lokasi

Prasyarat:Nyalakan lokasi radio Anda.

Prosedur:

- 1 Dari aplikasi WAVE, ketuk  **Peta**.
- 2 Lakukan salah satu tindakan berikut:
 - Untuk berbagi lokasi saat ini, ketuk **Lokasi Saya** →  **Bagikan**.
 - Untuk berbagi lokasi yang berubah-ubah, cari lokasi yang diinginkan, lalu sentuh  **Share** (Bagikan).
- 3 Untuk mengirim lokasi, lakukan salah satu tindakan berikut:
 - Untuk mengirim ke kontak individual, pilih **Kirim ke Kontak** → *<required contact>*.

- Untuk mengirim ke beberapa kontak sekaligus, pilih **Kirim ke Grup Cepat**→<required contacts>.
- Untuk mengirim ke satu grup, pilih **Kirim ke Grup**→<required group>.

Radio Anda menampilkan Lokasi Terkirim.

18.2

Berbagi Lokasi dengan Kemampuan Lokasi Diaktifkan

Prasyarat:Nyalakan lokasi radio dan aktifkan fitur Kemampuan Lokasi.

Prosedur:

- 1 Dari aplikasi WAVE, navigasikan ke  **Peta**.
- 2 Ketuk  **Pemilih Grup Terlacak**.
Radio Anda menampilkan Daftar Grup dengan Kemampuan Lokasi.
- 3 Pilih grup yang Anda inginkan dan lakukan salah satu tindakan berikut:
 - Untuk berbagi lokasi saat ini, ketuk **Lokasi Saya**→  **Bagikan**.
 - Untuk berbagi lokasi arbitrer, cari lokasi yang diinginkan, lalu sentuh  **Bagikan**.



Radio Anda menampilkan Lokasi Terkirim.

18.3

Melihat Lokasi Anggota

Prasyarat:Nyalakan lokasi radio dan aktifkan fitur Kemampuan Lokasi.

Prosedur:

- 1 Dari aplikasi WAVE, navigasikan ke  **Peta**.
- 2 Ketuk  **Pemilih Grup Terlacak**.
Radio Anda menampilkan Daftar Grup dengan Kemampuan Lokasi.
- 3 Pilih grup yang Anda inginkan.
Radio Anda menampilkan semua anggota di grup dengan lokasinya masing-masing.
- 4 Untuk melihat setiap nama anggota dan lokasinya saat ini, ketuk  **Pin Peta**.

18.4

Batasan

Supervisor dapat membuat batas untuk grup. Jika ada anggota grup yang masuk atau meninggalkan batas, supervisor akan menerima pemberitahuan.



Supervisor dapat menyegarkan lokasi dan mengubah batas yang ada yang ditetapkan untuk grup. Pengaturan Waktu Batas Aktif mengontrol durasi batas untuk diaktifkan.

Supervisor dapat membuat batasan dari daftar grup atau melalui grup cepat. Jumlah anggota maksimum yang diperbolehkan dalam grup cepat adalah 10.

18.4.1

Menciptakan Batasan

Prosedur:







- 1 Dari aplikasi WAVE, navigasikan ke  **Peta**.
- 2 Ketuk  **Pemilih Grup Terlacak**.
Radio Anda menampilkan Daftar Grup dengan Kemampuan Lokasi.
- 3 Pilih grup yang diinginkan dan ketuk **Atur Batasan**.
Pesan Atur Batasan akan muncul dan lingkaran biru akan muncul di sekitar lokasi di peta Anda.
- 4 Lakukan salah satu tindakan berikut:
 - Untuk mengatur ukuran batasan, perbesar dan perkecil lokasi dengan jari Anda atau seret slider pada pesan pop up Atur Batasan.
 - Untuk mengatur batasan tengah, gerakkan peta atau cari lokasi yang Anda inginkan.
- 5 Untuk mengaktifkan batasan, ketuk **Atur Batasan**.
Pesan konfirmasi akan muncul.
- 6 Lakukan salah satu tindakan berikut:
 - Untuk membuat batasan pada lokasi sementara dan batasan statis dengan bagian tengah dipilih, ketuk **Tetap di sini**.
 - Untuk membuat batasan pada lokasi Anda saat ini dan membuat batasan bergerak saat Anda bergerak, ketuk **Ikuti saya**.

Layar menampilkan **Batasan Pagar Aktif**.

18.4.2

Membuat Batasan dengan Grup Cepat





Prosedur:

- 1 Dari Aplikasi WAVE, navigasikan ke  **Peta**.
- 2 Ketuk  **Pemilih Grup Terlacak** →  **Pemilih Grup Cepat** → **Pilih Semua di Tampilan**.
Semua  pin yang dipilih akan menjadi ungu.
- 3 Lakukan salah satu tindakan berikut:
 - Untuk menambahkan anggota, ketuk **Tambah Anggota** → *<required members>* →  **Simpan**.
 - Untuk menghapus anggota dalam grup cepat, ketuk **Daftar Grup Cepat** → *<required members>* →  **Simpan**.

18.4.3

Mengubah Pengaturan Batasan

Prosedur:

- 1 Dari aplikasi WAVE, navigasikan ke  **Peta**.
- 2 Sentuh  **Pengaktifan Batasan Peta** →  **Pengaturan Batasan**.
- 3 Lakukan salah satu tindakan berikut:
 - Untuk memperbarui interval, ketuk **Perbarui Interval** → *<required minutes>*.
 - Untuk mengatur durasi batasan yang akan diaktifkan, ketuk **Waktu Batasan Aktif** → *<required days>* → *<required hours>*.
 - Untuk mengaktifkan pemberitahuan, ketuk **Beri Tahu Saya** → **Aktif**.
 - Untuk mengaktifkan pemberitahuan agar anggota waspada, ketuk **Beri Tahu Anggota** → **Aktif**.
 - Untuk mengizinkan anggota grup dari luar batasan menerima pemberitahuan awal ketika batasan dibuat, ketuk **Pemberitahuan Anggota Awal** → **Di Luar Batasan** → **OK**.
 - Untuk mengizinkan anggota grup dari dalam batasan menerima pemberitahuan awal ketika batasan dibuat, ketuk **Pemberitahuan Anggota Awal** → **Di Dalam Batasan** → **OK**.
- 4 Untuk kembali ke peta, ketuk  **Kembali**.

Bab 19

Pengolahan Pesan

Dengan Aplikasi Push-to-Talk (PTT) Anda dapat mengirim dan menerima pesan ke dan dari pengguna PTT lainnya.



Radio Anda mendukung tipe pesan teks berikut:

- Pesan teks
- Pesan gambar
- Pesan video
- Pesan file
- Pesan lokasi

19.1

Mengirim Pesan Teks

Prosedur:

- 1 Dari Aplikasi WAVE, ketuk  **Kontak**.
- 2 Ketuk dan tahan *<required contact>* →  **Kirim Pesan**.
- 3 Ketik pesan Anda menggunakan **Keyboard di Layar** dan ketuk  **Kirim**.

19.2

Menambahkan Teks Cepat

Fitur ini memungkinkan Anda menyimpan hingga 20 teks cepat.

Prosedur:



- 1 Dari Aplikasi WAVE, ketuk  **Kontak**.
- 2 Ketuk dan tahan *<required contact>* →  **Kirim Pesan** →  **Akses Teks Cepat** → **Tambah Teks Cepat**.
- 3 Masukkan teks cepat Anda menggunakan **Keyboard di Layar**.
- 4 Ketuk  **Simpan** untuk mengonfirmasi.

19.3

Menghapus Teks Cepat

Prosedur:

- 1 Dari Aplikasi WAVE, ketuk  **Kontak**.









- 2 Ketuk dan tahan *<required contact>* →  **Kirim Pesan** →  **Akses Teks Cepat** → **Edit** → **Hapus** → **Ya**.

19.4

Mengirim Konten Multimedia

Prosedur:

- 1 Dari Aplikasi WAVE, ketuk  **Menu** → **Riwayat** → *<required conversation>*.
- 2 Lakukan salah satu tindakan berikut:

Opsi	Tindakan
Mengirim gambar atau video	<p>a Ketuk  Kamera.</p> <p>b Lakukan salah satu tindakan berikut:</p> <ul style="list-style-type: none"> • Untuk mengambil foto menggunakan radio, pilih Ambil foto. • Untuk merekam video menggunakan radio, pilih Rekam Video • Untuk mengirim gambar yang ada, pilih Galeri Gambar. • Untuk mengirim video yang ada, pilih Galeri Video. <p>c Ketuk OK → Ya untuk mengirim.</p>
Mengirim pesan suara	<p>a Ketuk  Pesan Suara.</p> <p>b Ketuk dan tahan  Rekam dan bicara di mikrofon.</p> <p>c Lepaskan  Rekam.</p> <p>d Ketuk  Putar untuk meninjau pesan suara Anda.</p> <p>e Ketuk  Simpan untuk mengirim pesan suara Anda.</p>
Mengirim file	<p>a Ketuk  Lampirkan File → <i><required file></i> → OK.</p>
Berbagi lokasi	<p>a Ketuk  Lokasi →  Bagikan.</p>



19.5

Menerima Pesan

Saat Anda menerima pesan, radio Anda akan menerima pemberitahuan dengan detail berikut:

- Nama pengirim.
- Pratinjau pesan.

Prosedur:

- 1 Lakukan salah satu tindakan berikut:
 - Ketuk **Pemberitahuan** dan lewati langkah-langkah berikut.
 - Dari aplikasi WAVE, ketuk  **Menu**→**Riwayat**.
- 2 Navigasi ke pesan  **belum dibaca**.
- 3 Untuk melihat pesan yang belum dibaca, sentuh  **Detail Riwayat**.



19.6

Menyimpan pesan

Anda dapat menyimpan tipe pesan berikut:

- Pesan gambar.
- Pesan video.
- Pesan suara.
- Pesan file.

Prosedur:

- 1 Dari aplikasi WAVE, ketuk  **Menu**→**Riwayat**.
- 2 Ketuk  **Detail Riwayat** pada *<required conversation>*.
- 3 Lakukan salah satu tindakan berikut:
 - Ketuk gambar.
 - Ketuk video.
 - Ketuk pesan suara.
 - Ketuk file.Radio Anda menampilkan konten multimedia.
- 4 Untuk menyimpan konten multimedia ke Galeri, ketuk  **Galeri**.

19.7

Meneruskan Pesan

Prosedur:

- 1 Dari aplikasi WAVE, ketuk  **Menu**→**Riwayat**.



- 2 Ketuk  **Detail Riwayat** di *<required conversation>*.
- 3 Ketuk dan tahan *<required message>*.
Tampilan menu konteks.
- 4 Lakukan salah satu tindakan berikut:

Opsi	Tindakan
Meneruskan pesan ke kontak	a Ketuk Teruskan ke Kontak → <i><required contact></i> →OK.
Meneruskan pesan ke grup	a Ketuk Teruskan ke Grup → <i><required group></i> →OK.
Meneruskan pesan ke grup cepat	a Ketuk Teruskan ke Grup Cepat → <i><required contacts></i> →  Simpan →OK.

19.8

Membalas Pesan



Prosedur:

- 1 Dari aplikasi WAVE, ketuk  **Menu**→**Riwayat**.
- 2 Ketuk  **Detail Riwayat** pada *<required conversation>*.
- 3 Ketuk dan tahan *<required message>*.
Tampilan menu konteks.
- 4 Lakukan salah satu tindakan berikut:
 - Ketuk **Balas ke Pengirim**.
 - Ketuk **Balas ke Grup**.
- 5 Ketik pesan Anda menggunakan **Keyboard di Layar**.
- 6 Ketuk  **Kirim**.

19.9

Menghapus Pesan

Prosedur:

- 1 Dari aplikasi WAVE, ketuk  **Menu**→**Riwayat**.
- 2 Ketuk  **Detail Riwayat** pada *<required conversation>*.
- 3 Ketuk dan tahan *<required message>*.
Tampilan menu konteks.

4 Untuk menghapus pesan, ketuk **Hapus Pesan**→**Ya**.

Bab 20

Pengguna Dinonaktifkan atau Ditangguhkan

Pengguna Dinonaktifkan atau Ditangguhkan menunjukkan bahwa akun Anda dinonaktifkan atau ditangguhkan. Jika akun Anda dinonaktifkan atau ditangguhkan, Anda tidak dapat login ke server PTT.

Saat Anda menekan tombol **PTT**, radio Anda akan mencoba masuk ke server PTT. Jika radio Anda dapat menyambung ke server PTT, radio akan membawa Anda ke layar login normal, atau ikon Pengguna Dinonaktifkan atau Ditangguhkan akan berkedip.

Bab 21

Aplikasi

Bagian ini berisi informasi tentang aplikasi yang tersedia pada radio Anda. Anda dapat mengakses aplikasi ini melalui layar Awal atau mengusap ke atas dari bagian bawah layar Awal untuk membuka jendela Menu Aplikasi.

Tabel 15 :Aplikasi

Ikon	Nama	Deskripsi
	Kalkulator	Memungkinkan Anda menjalankan fungsi aritmetika dasar dan ilmiah.
	Kalender	Memungkinkan Anda mengelola acara dan janji temu.
	Kamera	Memungkinkan Anda mengambil foto dan video.
	Google Chrome	Penelusuran cepat, mudah, dan aman dengan Google Chrome.
	Jam	Memungkinkan Anda mengatur alarm, stopwatch, atau timer.
	Kontak	Memungkinkan Anda mengelola informasi kontak.
	Google Drive	Semua file yang mudah dijangkau dari smartphone, tablet, atau komputer mana pun. Kapan saja.
	Google Duo	Bersama-sama menikmati momen. Jangan ketinggalan momen.
	File	Memungkinkan Anda melihat dan mengelola file.
	Galeri	Memungkinkan Anda melihat foto atau video.
	Gmail	Email oleh Google: aman, cerdas, dan mudah digunakan.
	Google	Selalu mengetahui informasi terbaru dengan aplikasi Google.
	Keep Notes	Memungkinkan Anda membuat, menyimpan, dan mengelompokkan catatan, daftar, pengingat, gambar, audio, serta lainnya.
	Google Maps	Menjelajahi dan menelusuri dunia Anda dengan Google Maps. Temukan tempat-tempat yang akan Anda sukai, tersambung dengan bisnis yang Anda minati, dan dapatkan informasi lalu lintas secara real-time.
	Pesan	Memungkinkan Anda mengirim dan menerima pesan.
	Telepon	Memungkinkan Anda melakukan panggilan telepon.

Ikon	Nama	Deskripsi
	Google Photos	Tempat untuk semua kenangan Anda.
	Google Play Film and TV	Rilis terbaru serta semua favorit Anda, di layar mana pun.
	Google Play	Google Play adalah hiburan tanpa batas.
	Pengaturan	Menyediakan pengaturan untuk mengonfigurasi perangkat.
	Perekam Suara	Memungkinkan Anda merekam suara.
	Wide Area Voice Environment/WAVE	Menyediakan layanan Push-to-Talk (PTT) yang aman saat bepergian.
	YouTube	Lihat apa yang ditonton semua orang di YouTube.
	YouTube Music	Temukan semua musik di YouTube yang tidak dapat Anda temukan di tempat lain, yang dikelola dalam satu aplikasi dan web baru.

21.1





Kamera

Anda dapat menggunakan aplikasi Kamera untuk mengambil foto atau merekam video.

21.1.1

Mengambil Foto

Prosedur:

- 1 Dari menu, ketuk  **Kamera**.
- 2 Lakukan salah satu tindakan berikut:
 - Untuk mengambil foto dengan kamera belakang, ketuk  **Kamera**.
 - Untuk mengambil foto dengan kamera depan, ketuk  **Beralih Kamera** →  **Kamera**.
- 3 Untuk memperbesar atau memperkecil tampilan, tekan dua jari pada layar dan rapatkan atau rentangkan jari.
Kontrol zoom muncul pada layar.

21.1.2

Merekam Video

Prosedur:

- 1 Dari menu, ketuk  **Kamera** →  **Video**.
Video Anda telah mulai merekam.
- 2 Untuk menjeda video, ketuk  **Jeda**.
- 3 Untuk menghentikan rekaman, ketuk  **Hentikan Rekaman**.

- 4 Untuk memperbesar atau memperkecil tampilan, tekan dua jari pada layar dan rapatkan atau rentangkan jari.

Kontrol zoom muncul pada layar.

21.2

Galeri

Anda dapat mengelola album, foto, atau video menggunakan aplikasi Galeri.



CATATAN: Perangkat mendukung format gambar berikut: JPEG, GIF, PNG, HEIC dan BMP.

Anda dapat menggunakan Foto untuk melakukan tindakan berikut:

- Melihat album, foto, dan video
- Memutar video
- Melakukan pengeditan dasar pada album, foto, dan video
- Mengatur foto sebagai wallpaper
- Mengatur foto sebagai foto kontak
- Membagikan foto dan video

Aplikasi Galeri berisi semua album, foto, dan video yang tersimpan di kartu microSD dan memori internal.

21.2.1

Melihat Galeri



Prosedur:

- 1 Dari menu, ketuk  **Galeri**.
- 2 Lakukan salah satu tindakan berikut:
 - Ketuk album pilihan Anda.
 - Ketuk sebuah foto.
 - Untuk melihat foto selanjutnya atau sebelumnya dalam album, usap ke kiri atau ke kanan.
 - Untuk melihat kontrol, ketuk foto.
 - Untuk memperbesar atau memperkecil, ketuk dua kali atau tekan dengan dua jari pada layar dan rapatkan atau rentangkan jari pada foto.
 - Lihat bagian yang tidak terlihat di tampilan, seret foto.

21.2.2

Berbagi Item dari Foto



Prosedur:

- 1 Dari menu, ketuk  **Galeri**.
- 2 Untuk berbagi item, ketuk *<required item>*  **Bagikan**  *<required application>*

21.2.3

Menghapus Item dari Galeri



Prosedur:

- 1 Dari menu, ketuk  **Galeri**.
- 2 Untuk menghapus item, ketuk *<required item>* →  **Hapus** → **OK**.

21.2.4

Memangkas Foto

Prosedur:

- 1 Dari menu, ketuk  **Galeri**.
- 2 Untuk memangkas foto, ketuk *<required photo>* →  **Edit** →  **Pangkas**.
Garis pemangkasan akan muncul.
- 3 Lakukan salah satu tindakan berikut:





Opsi	Tindakan
Memangkas foto secara manual	a Untuk memilih bagian foto yang akan dipangkas, sesuaikan titik akhir.
Memilih dimensi pemangkasan otomatis	a Ketuk 1:1 . b Jika Anda ingin melihat foto asli, ketuk Asli .

- 4 Untuk mengonfirmasi, ketuk  **Ya**.
- 5 Untuk menyimpan, ketuk **SIMPAN**.

21.2.5

Memutar Foto

Prosedur:



- 1 Dari menu, ketuk  **Galeri**.
- 2 Untuk memutar foto, ketuk *<required photo>* →  **Edit** →  **Pangkas** →  **Putar**
Foto berputar 90° searah jarum jam. Setiap ketukan memutar foto sejauh 90°.
- 3 Ketuk **SIMPAN** untuk mengonfirmasi.

21.2.6

Menonton Video

Prosedur:

- 1 Dari menu, ketuk  **Galeri**.

- 2 Untuk menonton video, ketuk **Video** → *<required video>* →  **Putar** → *<required application>*.
- 3 Untuk melihat pemutaran video atau melanjutkan dari menit terakhir Anda menontonnya, seret bilah kemajuan video.
- 4 Untuk kembali ke layar sebelumnya, ketuk  **Kembali**.

21.3

Memindai Kode Batang atau Kode QR

Prosedur:

- 1 Dari menu, ketuk  **Kamera**.
- 2 Untuk memindai kode batang atau kode QR, gunakan kamera belakang untuk membingkai subjek pada layar Anda.
URL muncul.
- 3 Pilih aplikasi yang diperlukan untuk melihat URL.

21.4

Menyalakan Lampu Senter

Prosedur:

Usap panel pemberitahuan ke bawah, ketuk  **Flashlight** (Lampu Senter).

21.5

Mengambil Tangkapan Layar

Prosedur:

- 1 Tekan tombol **Awal**, dan tombol **Fitur 2 Titik yang Dapat Diprogram** di saat bersamaan.
- 2 Ketuk **tangkapan Layar**.

Tangkapan layar akan disimpan dalam memori perangkat.

21.6

Tema Gelap

Tema Gelap pada dasarnya adalah mode gelap yang membuka palet warna dari semua menu dan di sebagian besar aplikasi.

Berikut adalah keuntungan dari Tema Gelap:

- Mengurangi penggunaan daya dengan jumlah yang signifikan, tergantung teknologi layar perangkat yang Anda gunakan.
- Meningkatkan visibilitas bagi pengguna yang sensitif pada cahaya terang atau daya lihat lemah.
- Memudahkan siapa pun untuk menggunakan perangkat di lingkungan dengan pencahayaan rendah.

21.6.1

Mengatur Tema Gelap

Prosedur:

Usap layar awal ke atas, ketuk  **Pengaturan**→**Aksesibilitas**→**Tema gelap**.

21.7

Smart Reply

Smart Reply memungkinkan respons dan tindakan cepat secara langsung dari pemberitahuan tanpa harus membuka aplikasi, sebagian besar digunakan untuk pesan masuk.

Anda dapat memilih untuk membalas pesan dengan respons cepat yang disarankan, menandai sebagai dibaca, atau membalas dengan Papan Ketik di Layar Anda. Jika seseorang mengirim Anda alamat, Anda bisa langsung membukanya dengan Google Map yang memunculkan alamat yang dikirimkan kepada Anda.

Anda dapat memilih untuk mengaktifkan atau menonaktifkan fitur ini melalui pengaturan Aplikasi & pemberitahuan.

21.7.1

Mengatur Smart Reply



Prosedur:

Usap layar awal ke atas, ketuk  **Pengaturan**→**Aplikasi & pemberitahuan**→**Pemberitahuan**→**Lanjutan**→**Tindakan & balasan yang disarankan**.





21.8

Menjelajahi File

Prosedur:

- 1 Dari menu, ketuk  **File**.
- 2 Untuk memilih tipe file, ketuk  **Menu**.
- 3 Pilih salah satu opsi berikut:
 - Terbaru
 - Gambar
 - Video
 - Audio
 - Unduhan
- 4 Lakukan salah satu tindakan berikut:

Opsi	Tindakan
Melihat file	Ketuk pada <i><required item></i> .
Berbagi file	a Ketuk dan tahan <i><required item></i> .

Opsi	Tindakan
	b Untuk membagikan item yang diunduh, ketuk  Bagikan → Bagikan melalui → <i><required application></i> .
Mencari file	a Ketuk  Cari . b Masukkan <i>required</i> input.
Menghapus file	a Ketuk dan tahan <i><required item></i> . b Untuk menghapus, ketuk  Hapus → OK
Mencari dengan Google Lens	a Ketuk di <i><required item></i> →  Google Lens .
Untuk opsi lainnya	Ketuk  Lainnya .

Bab 22

Pengaturan

Ada dua tipe pengaturan yang dijelaskan pada bagian ini, yaitu dari aplikasi WAVE dan pengaturan telepon seperti pengaturan perangkat, pengaturan tampilan, dan pengaturan suara.

Anda dapat menyesuaikan pengaturan berdasarkan preferensi Anda.

22.1

Mengakses Pengaturan Aplikasi WAVE

Prosedur:

- 1 Dari Aplikasi WAVE, navigasikan ke  Menu → Pengaturan.
- 2 Lakukan salah satu tindakan berikut:

Opsi	Tindakan
Mengaktifkan atau menonaktifkan getaran pada handset jika ada panggilan masuk	Mengubah Getarkan Panggilan ke nyala atau mati.
Mengaktifkan atau menonaktifkan getaran saat peringatan baru diterima	Mengubah Getarkan Peringatan ke nyala atau mati.
Menyesuaikan volume panggilan PTT	Geser Peningkatan Volume .
Mengatur peringatan terima untuk Peringatan Pribadi Instan	<ol style="list-style-type: none">a Pilih Peringatan Pribadi Instan.b Pilih salah satu opsi berikut:<ul style="list-style-type: none">• Nada dan Tampilan• Nada Saja• Tampilan Saja• Mati
Mengatur peringatan penerimaan untuk Peringatan Panggilan Tidak Terjawab	<ol style="list-style-type: none">a Pilih Peringatan Panggilan Tidak Terjawab.b Pilih salah satu opsi berikut:<ul style="list-style-type: none">• Nada dan Tampilan• Nada saja• Tampilan Saja• Mati
Mengatur nada peringatan	Pilih Nada Peringatan → <i><desired preference></i> .
Mengatur pengumuman suara	Pilih Pengumuman Saluran → <i><desired preference></i> .
Mengatur peringatan berulang	<ol style="list-style-type: none">a Pilih Pengulangan Peringatan.

Opsi	Tindakan
	<p>b Pilih salah satu opsi berikut:</p> <ul style="list-style-type: none"> • Untuk memutar peringatan sekali, pilih Sekali. • Untuk memutar peringatan setiap 20 detik selama 10 menit, pilih Ulangi. • Untuk memutar peringatan setiap 20 detik hingga peringatan tersebut dihapus, pilih terus-menerus.
<p>Mengaktifkan atau menonaktifkan peringatan untuk pesan masuk</p>	<p>Mengubah Peringatan Pesan ke nyala atau mati.</p>
<p>Mengubah nada pesan</p>	<p>Pilih Nada Peringatan Pesan→<<i>desired preference</i>>.</p>
<p>Menyesuaikan nada jaringan terputus</p>	<p>a Pilih Nada Naik/Turun Jaringan.</p> <p>b Pilih salah satu opsi berikut:</p> <ul style="list-style-type: none"> • Untuk memutar nada selama jaringan terputus, pilih Jaringan Terputus. • Untuk memutar nada selama jaringan terputus dan tersambung kembali, pilih Jaringan terputus dan tersambung kembali. • Untuk memutar nada selama panggilan saat jaringan terputus, pilih Jaringan terputus hanya selama panggilan. • Untuk menonaktifkan nada, pilih Tidak ada.
<p>Mengatur timer pengulangan nada jaringan terputus</p>	<p>a Pilih Pengulangan Nada Jaringan Terputus.</p> <p>b Pilih salah satu opsi berikut:</p> <ul style="list-style-type: none"> • Tidak ada • 10 detik • 30 detik • 60 detik
<p>Mengontrol cara panggilan masuk ditangani</p>	<p>a Pilih Mode Privasi.</p> <p>b Pilih salah satu opsi berikut:</p> <ul style="list-style-type: none"> • Untuk menerima panggilan masuk dari earpiece bukan dari loudspeaker, pilih Earpiece. • Untuk menerima panggilan masuk dari pengeras suara, pilih Nonaktif.

Opsis	Tindakan
Mengaktifkan atau menonaktifkan Aplikasi PTT untuk dijalankan di latar belakang	Mengubah Mode Latar Belakang ke aktif atau nonaktif.
Mengatur prioritas untuk panggilan masuk	<p>a Pilih Prioritas Panggilan.</p> <p>b Pilih salah satu opsi berikut:</p> <ul style="list-style-type: none"> • Untuk menolak salah satu panggilan masuk selama panggilan yang sedang berlangsung, pilih Berlangsung. • Untuk menolak atau mengakhiri panggilan PTT saat ada panggilan telepon, pilih Telepon.
Mengaktifkan atau menonaktifkan izinkan panggilan PTT saat layar terkunci	Mengubah (Panggil dari Layar Kunci) ke nyala atau mati.
Mengatur nada yang akan diputar selama panggilan PTT	<p>a Pilih Nada Panggilan Masuk.</p> <p>b Untuk mengaktifkan nada berikut, aktifkan pengaturan.</p> <ul style="list-style-type: none"> • Nada Panggilan Masuk • Nada Diberi Hak Bicara • Nada Tidak Ada yang Bicara • Nada Melepas Hak Bicara • Kesalahan Ruang Bicara/Nada Sibuk • Nada Pesan Suara
Melihat atau mengubah Nama Tampilan	Pilih Nama Tampilan →< <i>preferred name</i> >.
Melihat nomor PTT	Lihat Nomor PTT Saya .
Mengaktifkan atau menonaktifkan penggunaan Bluetooth selama panggilan PTT	Mengubah Penggunaan Bluetooth ke nyala atau mati.
Menyortir kontak	<p>a Pilih Penyortiran Kontak.</p> <p>b Pilih salah satu opsi berikut:</p> <ul style="list-style-type: none"> • Menurut Abjad • Menurut Ketersediaan
Menyortir riwayat	<p>a Pilih Penyortiran Riwayat.</p> <p>b Pilih salah satu opsi berikut:</p> <ul style="list-style-type: none"> • Terbaru di paling atas • Terbaru di paling bawah

Opsi	Tindakan
Mengaktifkan atau menonaktifkan memulai aplikasi WAVE di latar belakang ketika Anda menyalakan perangkat	Mengubah Mulai Otomatis ke nyala atau mati.
Mengaktifkan atau menonaktifkan lampiran pesan pengunduhan otomatis	Mengubah Pengunduhan Otomatis ke nyala atau mati.
Mengaktifkan atau menonaktifkan menjawab panggilan video secara otomatis	Mengubah Jawab Otomatis Panggilan Video ke nyala atau mati.
Mengaktifkan atau menonaktifkan pengguna yang berwenang untuk mengirimkan video secara otomatis tanpa konfirmasi Anda	Mengubah Izinkan Transmisi Video Tak Terkonfirmasi ke nyala atau mati.
Mengatur interaksi audio untuk PTT dan Panggilan Video	Pilih Interaksi Audio → <i><desired preference></i>
Mengaktifkan atau menonaktifkan pemindaian talkback	Ubah Pemindaian Talkback ke nyala atau mati.
Mengembalikan pengaturan ke default	Pilih Kembalikan ke Default .
Melihat kontak darurat	Pilih Pengaturan Darurat
Keluar dari aplikasi WAVE	Pilih Keluar .

22.2

Pengaturan Perangkat

Fitur ini memungkinkan Anda mempersonalisasi radio dengan mengubah pengaturan perangkat default.



CATATAN: Jika Anda tidak dapat mengakses fitur yang dideskripsikan, periksa dengan dealer atau administrator Anda untuk informasi selengkapnya.

22.2.1

Kunci Layar

Anda dapat mengatur layar radio agar terkunci otomatis dengan menetapkan pola, PIN, atau kata sandi agar data Anda tetap aman.



PENTING: Jika opsi kunci layar radio diatur ke **Tidak ada** atau **Usap**, data Anda tidak aman dan dapat diakses oleh siapa pun.

Saat radio dihidupkan, Anda dapat mengunci radio dengan menekan tombol **Layar Tidur/Bangun dan Awal** (), dan buka kunci dengan memberikan pola, PIN, atau kata sandi.

Jika Anda tidak menetapkan pola, PIN, atau kata sandi, Anda juga dapat membuka kunci radio dengan mengusap layar, atau hanya menekan tombol **Layar Tidur/Bangun dan Awal** jika opsi penguncian tidak diatur.

Saat radio terkunci dan sinyal jaringan seluler, panggilan telepon, pemberitahuan pesan baru, panggilan tak terjawab, dan janji temu mendatang tersedia dan masih dapat diterima.

Anda juga dapat mengatur radio agar otomatis terkunci setelah waktu yang ditentukan.

22.2.1.1

Membuka Kunci Layar

Prosedur:

- 1 Tekan tombol **Wake** (Bangunkan) atau **Home** (Awal).
- 2 Geser ke atas di layar awal.
- 3 Lakukan salah satu tindakan berikut:

Opsi	Tindakan
Membuka kunci layar dengan pola	Menggambar pola yang ditetapkan pada layar menggunakan jari Anda.
Membuka kunci layar dengan PIN atau kata sandi	<ol style="list-style-type: none">a Masukkan pin atau kata sandi Anda.b Ketuk  Save (Simpan).

22.2.2

Mengatur Tanggal dan Waktu

Ketika radio Anda tersambung ke jaringan telepon, tanggal dan waktu disinkronkan secara otomatis. Anda dapat melakukan prosedur berikut untuk mengatur tanggal dan waktu secara manual.

Prosedur:

- 1 Usap layar awal ke atas, ketuk  **Pengaturan**→**Sistem**→**Tanggal & waktu**.
- 2 Lakukan salah satu tindakan berikut:

Opsi	Tindakan
Menonaktifkan sinkronisasi tanggal dan waktu otomatis	Mengubah opsi Tanggal dan waktu otomatis .
Menonaktifkan sinkronisasi zona waktu otomatis	Ketuk Zona waktu otomatis .
Mengatur tanggal	<ol style="list-style-type: none">a Ketuk Atur tanggal.b Pilih bulan, tanggal, dan tahun.c Ketuk OK.
Mengatur waktu	<ol style="list-style-type: none">a Ketuk Atur waktu.b Pilih jam, menit, dan hari.c Ketuk OK.
Mengatur zona waktu	<ol style="list-style-type: none">a Ketuk Pilih zona waktu→Wilayah→<desired region>.

22.3

Mengakses Pengaturan Tampilan

Prosedur:

- 1 Usap layar awal ke atas, ketuk  **Pengaturan**→**Tampilan**.
- 2 Lakukan salah satu tindakan berikut:

Opsi	Tindakan
Mengatur kecerahan layar	<ol style="list-style-type: none"> a Pilih Level kecerahan. b Atur <i><required brightness level></i> dengan menyesuaikan slider.
Mengatur kecerahan adaptif	<ol style="list-style-type: none"> a Pilih Level kecerahan. b Ubah Kecerahan adaptif ke aktif.
Mengubah wallpaper	<ol style="list-style-type: none"> a Pilih Wallpaper. b Pilih salah satu dari aplikasi berikut: <ul style="list-style-type: none"> • Galeri • Wallpaper • Wallpaper Live • Foto c Ketuk <i><desired image></i>→Atur Wallpaper.
Menyiapkan mode tidur	<ol style="list-style-type: none"> a Pilih Lanjutan→Tidur. b Pilih <i><desired timeout value></i>.
Menyiapkan screen saver	<ol style="list-style-type: none"> a Pilih Lanjutan→Screen saver→Screen saver saat ini. b Pilih salah satu opsi berikut: <ul style="list-style-type: none"> • Jam • Warna • Foto c Ketuk Kapan memulai d Pilih salah satu opsi berikut: <ul style="list-style-type: none"> • Saat ada di dock • Saat mengisi daya • Selagi mengisi daya atau di-dock • Tidak pernah
Mengatur ukuran font	<ol style="list-style-type: none"> a Pilih Ukuran font. b Geser skala sesuai dengan <i><required font size></i>.

Opsi	Tindakan
Mengatur ukuran tampilan	a Pilih Lanjutan → Ukuran tampilan . b Geser skala sesuai dengan <i><required display size></i> .
Mengatur rotasi layar	a Pilih Lanjutan → Ukuran tampilan . b Ubah Putar otomatis layar ke aktif.
Mengaktifkan layar siar	a Pilih Perangkat yang tersambung → Preferensi yang tersambung → Siar . b Ketuk Lainnya → Aktifkan tampilan nirkabel .

22.4

Mengakses Pengaturan Suara

Prosedur:

- 1 Usap layar awal ke atas, ketuk  **Pengaturan**→**Suara**.
- 2 Lakukan salah satu tindakan berikut:



Opsi	Tindakan
Menyesuaikan pengaturan suara	Sesuaikan slider pengaturan suara berikut: <ul style="list-style-type: none"> • Panggilan • Media • Alarm • Volume
Mengatur getaran untuk panggilan	Alihkan Getarkan juga untuk panggilan ke aktif.
Mengaktifkan atau menonaktifkan supresi dengung	Alihkan Supresi Dengung ke aktif atau nonaktif.
Mengatur jangan ganggu	a Pilih Jangan Ganggu . b Konfigurasi pengaturan jangan ganggu di bagian berikut: <ul style="list-style-type: none"> • Perilaku • Ekspektasi • Jadwal
Mengaktifkan atau menonaktifkan kompatibilitas alat bantu dengar	a Pilih Lanjutan . b Alihkan Kompatibilitas alat bantu dengar ke aktif atau nonaktif.
Mengaktifkan atau menonaktifkan deteksi holster untuk panggilan telepon	a Pilih Lanjutan .

Opsi	Tindakan
	b Alihkan Gunakan Holster untuk panggilan telepon ke aktif atau nonaktif.

22.4.1

Mensenyapkan Radio Anda

Prosedur:

- 1 Tekan dan tahan tombol **Senyapkan** yang dapat diprogram.
- 2 Lakukan salah satu tindakan berikut:
 - Jika ingin mensenyapkan semua suara pada perangkat, ketuk  **senyapkan**.
 - Jika ingin mensenyapkan semua suara dan mengizinkan ponsel bergetar untuk pemberitahuan, ketuk  **getarkan**.
 - Jika Anda ingin membunyikan suara perangkat, ketuk  **bunyikan suara**.

22.4.2

Mengatur Aturan Otomatis

Aturan otomatis memungkinkan Anda untuk menyetel jadwal pengaktifan dan penonaktifan mode Jangan ganggu secara otomatis.

Prosedur:

- 1 Usap ke atas pada layar awal, ketuk  **Pengaturan** → **Suara** → **Jangan Ganggu** → **Aktifkan otomatis**.
- 2 Lakukan salah satu tindakan berikut:

Opsi	Tindakan
Mengatur aturan otomatis untuk tidur	a Ketuk Tidur . b Mengubah Gunakan aturan ke aktif. c Atur detail aturan berikut: <ul style="list-style-type: none"> • Nama aturan • Hari • Waktu mulai • Waktu selesai • Alarm dapat mengesampingkan waktu selesai
Mengatur aturan otomatis untuk acara	a Ketuk Acara . b Mengubah Gunakan aturan ke aktif. c Atur detail aturan berikut: <ul style="list-style-type: none"> • Nama aturan

Opsi	Tindakan
	<ul style="list-style-type: none">• Selama acara untuk• Yang balasannya adalah
Menambahkan aturan baru	<p>a Ketuk Tambah aturan.</p> <p>b Pilih tipe aturan berikut:</p> <ul style="list-style-type: none">• Acara• Waktu <p>c Masukkan nama aturan, lalu ketuk TAMBAH.</p>

Bab 23

Daftar Aksesori Resmi

Motorola Solutions memberi aksesori yang telah disetujui berikut ini untuk meningkatkan produktivitas radio dua arah Anda.

Tabel 16 :Baterai

Nomor Komponen	Deskripsi
BT000592A01 ²	Baterai Li-Ion, 2900 mAh
BT000593A01 ²	Kapasitas Tinggi Li-Ion, 5800 mAh
BT000594A01 ³	IS Kapasitas Tinggi Li-Ion, 5800 mAh

Tabel 17 :Tas Perangkat

Nomor Komponen	Deskripsi
NTN8266_	Klip Sabuk untuk Sabuk Lebar 2,5 inci
PMLN7965_	Klip Sabuk untuk Sabuk Lebar 3 inci
PMLN6970_	Sarung Pembawa

Tabel 18 :Pengisi Daya

Nomor Komponen	Deskripsi
PMPN4169_	Adaptor Daya Kendaraan
PS000150A11	MicroUSB, 7,5 W, 100–240 V Pengisi Daya Dinding Catu Daya, US/JP
PS000150A12	MicroUSB, 7,5 W, 100–240 V Pengisi Daya Dinding Catu Daya, EU
PS000150A13	MicroUSB, 7,5 W, 100–240 V Pengisi Daya Dinding Catu Daya, UK
PS000150A17	MicroUSB, 7, W, 100–240 V Pengisi Daya Dinding Catu Daya, Korea

Tabel 19 :Earbud dan Earpiece

Nomor Komponen	Deskripsi
PMLN7851_ ²	PTT Earpiece Nirkabel Operasi Kritis
PMLN8191_	Earpiece Tabung Bening 1 Kabel yang Disempurnakan, Kabel 2, mm
PMMN4125_ ²	Mikrofon Speaker Jarak Jauh
PMMN4127_ ²	Mikrofon Speaker Jarak Jauh Nirkabel Operasi Kritis M500

² Tidak tersedia untuk model Keamanan Intrinsik (IS).

³ Hanya untuk digunakan dengan model Keamanan Intrinsik (IS)

Kandungan

Undang-undang dan Sokongan.....	6
Pernyataan Undang-undang dan Pemuatan.....	6
Pengisytiharan Keakuratan Pembekal.....	6
Notis kepada Pengguna (FCC).....	7
Harta Intelektual dan Notis Kawal Selia.....	7
Arahan Keselamatan Penting.....	8
Baca Saya Dahulu.....	9
Versi Perisian.....	10
Waranti Terhadap.....	11
PRODUK KOMUNIKASI MOTOROLA SOLUTIONS.....	11
I. PERKARA YANG DILINDUNGI DALAM WARANTI INI DAN JANGKA MASANYA:.....	11
II. PERUNTUKAN UMUM.....	11
III. HAK UNDANG-UNDANG NEGERI:.....	12
IV. CARA MENDAPATKAN SERVIS WARANTI.....	12
V. PERKARA YANG TIDAK DILINDUNGI OLEH WARANTI INI.....	12
VI. PERUNTUKAN PATEN DAN PERISIAN.....	13
VII. UNDANG-UNDANG YANG MENTADBIR.....	13
Bab 1: Penjagaan Radio.....	14
Bab 2: Gambaran Keseluruhan Radio.....	15
2.1 Mengkonfigurasi Butang Boleh Program.....	17
Bab 3: Bermula.....	18
3.1 Memasukkan Kad SD.....	18
3.2 Memasukkan Kad SIM.....	19
3.3 Memasang atau Menanggalkan Bateri.....	21
Memasang Bateri.....	21
Menanggalkan Bateri.....	21
3.4 Mengecas Radio.....	21
3.5 Menghidupkan atau Mematikan Radio.....	22
Menghidupkan Radio.....	22
Mematikan Radio.....	22
3.6 Melaraskan Kelantangan.....	22
3.7 Mengeluarkan Penutup Pelindung Lensa Kamera.....	22
3.8 Navigasi Skrin Sentuh.....	22
3.9 Memasang Klip Tali Keledar pada Sarung.....	23
3.10 Memasukkan Radio ke Sarung.....	24

Bab 4: Gambaran Keseluruhan Skrin Utama.....	25
4.1 Penunjuk Status.....	25
4.1.1 Ikon Status.....	26
4.1.2 Penunjuk LED.....	26
Bab 5: Fungsi Asas.....	28
5.1 Mengakses Fail Daripada Komputer.....	28
5.2 Mengakses Tetapan Radio.....	28
5.2.1 Mencipta Tetapan Radio sebagai Pintasan dalam Skrin Utama.....	28
Bab 6: Kesambungan.....	29
6.1 Bluetooth.....	29
6.1.1 Menghidupkan atau Mematikan Mod Bluetooth.....	29
Menghidupkan Mod Bluetooth.....	29
Mematikan Mod Bluetooth.....	29
6.1.2 Melihat Butiran Peranti.....	30
6.1.3 Menyunting Nama Peranti.....	30
6.1.4 Memadamkan Nama Peranti.....	30
6.2 Operasi Wi-Fi.....	30
6.2.1 Menghidupkan atau Mematikan Wi-Fi.....	30
Menghidupkan Wi-Fi.....	30
Mematikan Wi-Fi.....	31
6.2.2 Mengkonfigurasi Hotspot Wi-Fi.....	31
6.3 Lokasi.....	31
6.3.1 Menghidupkan atau Mematikan Lokasi.....	31
Menghidupkan Lokasi.....	31
Mematikan Lokasi.....	32
6.4 Mod Pesawat.....	32
6.4.1 Memasuki Mod Pesawat.....	32
Bab 7: Aplikasi WAVE™	33
7.1 Log Masuk Aplikasi WAVE.....	34
7.2 Log Keluar daripada Aplikasi WAVE.....	34
7.3 Gambaran Keseluruhan Aplikasi WAVE.....	35
7.4 Butang Tekan untuk Cakap.....	37
Bab 8: Kumpulan Sembang Radio.....	38
8.1 Melihat Kumpulan Sembang Radio.....	38
8.2 Saluran dan Zon.....	38
8.2.1 Melihat Saluran dan Zon.....	39
8.3 Kumpulan Sembang Radio Berdasarkan Kawasan.....	39
8.4 Melihat Butiran Kumpulan.....	39

Bab 9: Kenalan.....	40
9.1 Menambahkan Kenalan Baharu.....	40
Bab 10: Jenis Panggilan.....	42
10.1 Membuat Panggilan.....	42
10.2 Menerima Panggilan.....	43
Bab 11: Operasi Kecemasan.....	44
11.1 Mengisytiharkan Kecemasan.....	44
11.2 Menerima Isyarat Kecemasan.....	44
11.3 Membatalkan Kecemasan.....	44
Bab 12: Kawalan Suara.....	45
12.1 Menggunakan Kawalan Suara.....	47
Bab 13: Semakan Pengguna.....	48
13.1 Mendayakan Semakan Pengguna.....	48
Bab 14: Imbasan Kumpulan Sembang.....	49
14.1 Menghidupkan atau Mematikan Imbas Kumpulan Sembang Radio.....	49
Menghidupkan Imbasan Kumpulan Sembang Radio.....	49
Mematikan Imbasan Kumpulan Sembang Radio.....	49
Bab 15: Pengawasan Penyeliaan.....	50
Bab 16: Isyarat Peribadi Segera.....	51
16.1 Menghantar Insyarat Peribadi Segera.....	51
16.2 Menerima dan Memberikan Respons kepada Isyarat Peribadi Segera.....	51
Bab 17: Isyarat Panggilan Tidak Dijawab.....	52
17.1 Menerima dan Memberikan Respons kepada Isyarat Panggilan Tidak Dijawab.....	52
Bab 18: Peta.....	53
18.1 Berkongsi Lokasi.....	53
18.2 Berkongsi Lokasi dengan Keupayaan Lokasi Didayakan.....	54
18.3 Melihat Lokasi Ahli.....	54
18.4 Sempadan.....	54
18.4.1 Mencipta Sempadan.....	55
18.4.2 Mencipta Sempadan dengan Kumpulan Pantas.....	55
18.4.3 Mengubah Tetapan Sempadan.....	56
Bab 19: Pemesejan.....	57
19.1 Menghantar Mesej Teks.....	57
19.2 Menambah Teks Pantas.....	57
19.3 Memadamkan Teks Pantas.....	57
19.4 Menghantar Kandungan Multimedia.....	58
19.5 Menerima Mesej.....	59
19.6 Menyimpan Mesej.....	59

19.7 Memajukan Mesej.....	59
19.8 Membalas Mesej.....	60
19.9 Memadamkan Mesej.....	60
Bab 20: Pengguna Dinyahdayakan atau Digantung.....	62
Bab 21: Aplikasi.....	63
21.1 Kamera.....	64
21.1.1 Mengambil Foto.....	64
21.1.2 Merakam Video.....	64
21.2 Galeri.....	65
21.2.1 Melihat Galeri.....	65
21.2.2 Berkongsi Item daripada Foto.....	65
21.2.3 Memadamkan Item daripada Galeri.....	66
21.2.4 Memotong Foto.....	66
21.2.5 Foto Berputar.....	66
21.2.6 Menonton Video.....	66
21.3 Mengimbas Kod Bar atau Kod QR.....	67
21.4 Menghidupkan Lampu Suluh.....	67
21.5 Mengambil Tangkapan Skrin.....	67
21.6 Tema Gelap.....	67
21.6.1 Menetapkan Tema Gelap.....	68
21.7 Balasan Pintar.....	68
21.7.1 Menetapkan Balasan Pintar.....	68
21.8 Meneroka Fail.....	68
Bab 22: Tetapan.....	70
22.1 Mengakses Tetapan Aplikasi WAVE.....	70
22.2 Tetapan Peranti.....	73
22.2.1 Kunci Skrin.....	73
22.2.1.1 Membuka Kunci Skrin.....	74
22.2.2 Menetapkan Tarikh dan Masa.....	74
22.3 Mengakses Tetapan Paparan.....	75
22.4 Mengakses Tetapan Bunyi.....	76
22.4.1 Membisukan Radio Anda.....	77
22.4.2 Menetapkan Peraturan Automatik.....	77
Bab 23: Senarai Aksesori yang Dibenarkan.....	79

Undang-undang dan Sokongan

Pernyataan Undang-undang dan Pematuhan

Pengisytiharan Keakuran Pembekal

Pengisytiharan Keakuran Pembekal

Mengikut FCC CFR 47 Bahagian 2 Seksyen 2.1077(a)



Pihak Bertanggungjawab

Nama: Motorola Solutions, Inc.

Alamat: 2000 Progress Pkwy, Schaumburg, IL. 60196

Nombor Telefon: 1-800-927-2744

Dengan ini mengisytiharkan bahawa produk:

Nama Model: **EVOLVE, EVOLVE-i**

mengakuri peraturan berikut:

FCC Bahagian 15, subbahagian B, seksyen 15.107(A), 15.107(d) dan seksyen 15.109(A)

Peranti Digital Kelas B

Sebagai persisian komputer peribadi, peranti ini mematuhi Bahagian 15 Peraturan FCC.

Pengendalian tertakluk pada dua syarat berikut:

1 Peranti ini tidak akan menyebabkan gangguan yang berbahaya dan

- 2 Peranti ini mesti menerima apa-apa gangguan yang diterima, termasuk gangguan yang mungkin akan mengakibatkan pengendalian yang tidak dikehendaki.



NOTA:

Peralatan ini telah diuji dan didapati mematuhi had untuk peranti digital Kelas B, menurut bahagian 15 Peraturan FCC. Had ini direka bentuk untuk memberikan perlindungan yang munasabah terhadap gangguan berbahaya dalam pemasangan kediaman. Peralatan ini menjana, menggunakan dan boleh memancarkan tenaga frekuensi radio dan, jika tidak dipasang dan digunakan mengikut arahan, boleh menyebabkan gangguan yang boleh menjejaskan pada komunikasi radio. Walau bagaimanapun, tiada jaminan bahawa gangguan tidak akan berlaku dalam pemasangan tertentu.

Jika peralatan ini menyebabkan gangguan yang boleh menjejaskan terhadap penerimaan televisyen atau radio, yang boleh ditentukan dengan menghidupkan dan mematikan peralatan, pengguna digalakkan untuk cuba membetulkan gangguan dengan satu atau lebih langkah-langkah berikut:

- Tukar arah atau tukar kedudukan antena penerima.
- Tingkatkan jarak antara peralatan dengan penerima.
- Sambungkan peralatan kepada litar salur keluar yang berbeza daripada yang disambungkan pada penerima.
- Hubungi wakil penjual atau juruteknik radio atau TV yang berpengalaman untuk mendapatkan bantuan.

Notis kepada Pengguna (FCC)

Peranti ini mematuhi Bahagian 15 Peraturan FCC mengikut syarat berikut:

- Peranti ini tidak akan menyebabkan gangguan berbahaya.
- Peranti ini mesti menerima apa-apa gangguan yang diterima, termasuk gangguan yang mungkin akan mengakibatkan pengendalian yang tidak dikehendaki.
- Perubahan atau pengubahsuaian yang dibuat pada peranti ini, yang tidak diluluskan secara nyata oleh Motorola Solutions, boleh membatalkan kebenaran pengguna untuk mengendalikan peralatan ini.

Harta Intelektual dan Notis Kawal Selia

Hak Cipta

Produk Motorola Solutions yang diterangkan dalam manual ini mungkin termasuk program komputer Motorola Solutions yang berhak cipta. Undang-undang di Amerika Syarikat dan negara lain memelihara hak eksklusif tertentu Motorola Solutions bagi program komputer berhak cipta. Oleh itu, sebarang program komputer Motorola Solutions berhak cipta yang terkandung dalam produk Motorola Solutions yang diterangkan dalam dokumen ini tidak boleh disalin atau dihasilkan semula dalam sebarang cara tanpa kebenaran bertulis nyata Motorola Solutions.

Mana-mana bahagian dalam dokumen ini tidak boleh dihasilkan semula, dipindahkan, disimpan dalam sistem dapatan semula atau diterjemahkan kepada mana-mana bahasa atau bahasa komputer, dalam apa-apa bentuk atau dengan apa-apa cara, tanpa kebenaran bertulis terlebih dahulu daripada Motorola Solutions, Inc.

Tanda Dagangan

MOTOROLA, MOTO, MOTOROLA SOLUTIONS dan Logo M Bergaya ialah tanda dagangan atau tanda dagangan berdaftar Motorola Trademark Holdings, LLC dan digunakan dengan kebenaran.

Google, Android, Google Play, Youtube dan tanda lain ialah tanda dagangan Google LLC. Semua tanda dagangan lain ialah hak milik pemilik masing-masing.

Hak Lesen

Pembelian produk Motorola Solutions tidak akan dianggap sebagai memberikan, sama ada secara tersurat atau tersirat, estoppel atau sebaliknya, mana-mana lesen di bawah hak cipta, paten atau permohonan paten Motorola Solutions, kecuali lesen bebas royalti biasa yang tidak eksklusif untuk menggunakan yang timbul disebabkan oleh melakukan penjualan produk secara sah di sisi undang-undang.

Kandungan Sumber Terbuka

Produk ini mungkin mengandungi perisian Sumber Terbuka yang digunakan dengan kebenaran. Rujuk media pemasangan produk untuk kandungan lengkap Notis dan Pembahagian Undang-undang Sumber Terbuka.

Arahan Sisa Kelengkapan Elektrik dan Elektronik (WEEE) Kesatuan Eropah (EU)



— Arahan WEEE Kesatuan Eropah menghendaki bahawa produk yang dijual ke negara EU mesti terdapat label tong sampah yang dipangkah pada produk (atau bungkusannya dalam sesetengah kes).

Seperti yang ditakrifkan oleh arahan WEEE, label tong sampah berpangkah ini bermaksud pelanggan dan pengguna akhir di negara EU hendaklah tidak melupuskan peralatan elektronik dan elektrik atau aksesori bersama dengan sisa isi rumah.

Pelanggan atau pengguna akhir di negara EU hendaklah menghubungi wakil pembekal peralatan tempatan atau pusat servis mereka untuk maklumat tentang sistem pengumpulan sisa di negara mereka.

Penafian

Sila ambil perhatian bahawa ciri, kemudahan dan keupayaan tertentu yang diterangkan dalam dokumen ini mungkin tidak berkenaan dengan atau dilesenkan untuk digunakan pada sistem tertentu atau mungkin bergantung pada ciri unit pelanggan mudah alih tertentu atau konfigurasi parameter tertentu. Sila rujuk orang hubungan Motorola Solutions anda untuk maklumat lanjut.

© 2021 Motorola Solutions, Inc. Hak Cipta Terpelihara

Arahan Keselamatan Penting

Panduan Pendedahan Tenaga RF dan Keselamatan Produk untuk Radio Dua Hala Mudah Alih



AWAS:

Radio ini dihadkan kepada penggunaan Pekerja sahaja. Sebelum menggunakan radio, baca Panduan Pendedahan Tenaga RF dan Keselamatan Produk untuk peranti Misi Kritis yang mengandungi arahan pengendalian penting bagi penggunaan selamat dan kesedaran serta kawalan tenaga RF bagi Pematuhan terhadap standard dan Peraturan yang terpakai.

Peranti ini dihadkan kepada penggunaan dalam bangunan hanya apabila beroperasi dalam julat frekuensi 5150 hingga 5350 MHz, kecuali untuk penghantaran dengan Stesen Pangkalan Sistem Komunikasi Data Kuasa Tinggi 5.2 GHz atau Stesen Geganti.

	AT	BE	BG	HR	CY	CZ	DK
	EE	FI	FR	DE	EL	HU	IE
	IT	LV	LT	LU	MT	NL	PL
	PT	RO	SK	SI	ES	SE	UK

Baca Saya Dahulu

Panduan pengguna ini meliputi operasi asas model radio yang ditawarkan di rantau anda.

Tatatanda yang Digunakan dalam Manual Ini

Di seluruh teks dalam penerbitan ini, anda perhatikan penggunaan **Warning**, **Caution**, dan **Notice**. Catatan ini digunakan untuk menekankan bahawa bahaya keselamatan wujud dan ketelitian yang perlu diperhatikan.



AMARAN: Prosedur, amalan atau keadaan operasi tertentu dan sebagainya yang boleh mengakibatkan kecederaan atau kematian jika tidak diamalkan dengan teliti.



AWAS: Prosedur, amalan atau keadaan operasi dan sebagainya yang boleh mengakibatkan kerosakan kepada peralatan jika tidak diamalkan dengan teliti.



NOTA: Prosedur, amalan atau keadaan operasi dan sebagainya yang penting untuk ditekankan.

Tatatanda Khas

Tatatanda khas berikut digunakan di seluruh teks untuk menyerlahkan maklumat atau item tertentu:

Jadual 1: Tatatanda Khas

Contoh	Perihalannya
Kekunci Menu atau butang PTT	Perkataan yang ditebalkan menunjukkan nama kekunci, butang atau item menu lembut.
Radio anda menunjukkan Bluetooth On.	Perkataan mesin taip menunjukkan rentetan atau mesej MMI yang dipaparkan pada radio anda.
<required ID>	Huruf kurier, tebal, italik dan tanda kurung sudut menandakan input pengguna.
Setup > Tone > All Tones	Perkataan tebal dengan anak panah di antaranya menunjukkan struktur navigasi dalam item menu.

Ketersediaan Ciri dan Perkhidmatan

Penjual atau pentadbir anda mungkin telah menyesuaikan radio anda untuk keperluan khusus anda.



NOTA: Tidak semua ciri dalam manual tersedia dalam radio anda. Hubungi penjual atau pentadbir anda untuk maklumat lanjut.

Anda boleh merujuk penjual atau pentadbir sistem anda tentang perkara berikut:

- Apakah fungsi setiap butang?
- Apakah aksesori pilihan yang mungkin sesuai dengan keperluan anda?
- Apakah amalan penggunaan radio yang terbaik untuk komunikasi berkesan?
- Apakah prosedur penyenggaraan yang menggalakkan hayat radio yang lebih panjang?

Versi Perisian

Semua ciri yang diterangkan dalam bahagian berikut disokong oleh versi perisian **R01.02.02** atau lebih baru.

Hubungi penjual atau pentadbir anda untuk maklumat lanjut.

Waranti Terhad

PRODUK KOMUNIKASI MOTOROLA SOLUTIONS

I. PERKARA YANG DILINDUNGI DALAM WARANTI INI DAN JANGKA MASANYA:

Motorola Solutions, Inc. ("Motorola Solutions") menjamin Produk Komunikasi yang dikeluarkan oleh Motorola Solutions dalam senarai di bawah ("Produk") daripada kecacatan bahan dan mutu kerja di bawah penggunaan dan perkhidmatan biasa bagi tempoh masa dari tarikh pembelian seperti yang dijadualkan di bawah:

Radio Bimbit	1 Tahun
Aksesori Produk	1 Tahun

Motorola Solutions, atas pilihannya sendiri, tidak akan mengenakan bayaran sama ada untuk membaiki Produk (dengan bahagian baharu atau yang dibaiki semula), menggantinya (dengan Produk baharu atau yang dibaiki semula), atau membayar balik harga pembelian Produk semasa tempoh jaminan dengan syarat produk dikembalikan mengikut terma waranti ini. Bahagian atau papan yang diganti adalah dijamin untuk baki tempoh waranti asal yang berkenaan. Semua bahagian Produk yang diganti akan menjadi hak milik Motorola Solutions.

Waranti terhad yang tersurat ini dilanjutkan oleh Motorola Solutions kepada pembeli pengguna akhir yang asal sahaja dan tidak boleh diserahkan atau dipindahkan kepada mana-mana pihak lain. Ini waranti yang lengkap untuk Produk keluaran Motorola Solutions. Motorola Solutions tidak menanggung kewajipan atau liabiliti untuk penambahan atau pengubahsuaian terhadap waranti ini melainkan dibuat secara bertulis dan ditandatangani oleh pegawai Motorola Solutions.

Melainkan dibuat dalam perjanjian berasingan antara Motorola Solutions dengan pembeli pengguna akhir yang asal, Motorola Solutions tidak menjamin pemasangan, penyelenggaraan atau servis bagi Produk.

Motorola Solutions tidak dapat bertanggungjawab dalam apa-apa cara atas apa-apa peralatan sampingan yang tidak dibekalkan oleh Motorola Solutions yang dipasangkan atau digunakan bersama dengan Produk, atau terhadap operasi Produk dengan apa-apa peralatan sampingan, juga bahawa semua peralatan tersebut dikecualikan secara nyata daripada waranti ini. Oleh sebab setiap sistem yang mungkin menggunakan Produk adalah unik, Motorola Solutions menafikan liabiliti terhadap julat, liputan atau operasi sistem secara keseluruhan di bawah waranti ini.

II. PERUNTUKAN UMUM

Waranti ini menjelaskan tanggungjawab penuh Motorola Solutions berkaitan Produk. Pembaikan, penggantian atau bayaran balik harga pembelian, mengikut pilihan Motorola Solutions, adalah satu-satunya remedi. WARANTI INI DIBERIKAN SEBAGAI PENGGANTI SEMUA WARANTI NYATA YANG LAIN. WARANTI TERSIRAT, TERMASUK TANPA HAD, JAMINAN TERSIRAT BAGI KEBOLEHDAGANGAN DAN KESESUAIAN BAGI TUJUAN TERTENTU, ADALAH TERHAD KEPADA TEMPOH WARANTI TERHAD INI. DALAM APA-APA JUA KEADAAN, MOTOROLA SOLUTIONS TIDAK AKAN BERTANGGUNGJAWAB ATAS KEROSAKAN YANG MELEBIHI HARGA PEMBELIAN PRODUK, ATAS APA-APA KERUGIAN PENGGUNAAN, KEHILANGAN MASA, KESULITAN, KERUGIAN KOMERSIAL, KEHILANGAN KEUNTUNGAN ATAU SIMPANAN ATAU GANTI RUGI SAMPINGAN, KHAS ATAU TURUTAN LAIN YANG TIMBUL DARIPADA PENGGUNAAN ATAU

KETIDAKMAMPUAN UNTUK MENGGUNAKAN PRODUK SEDEMIKIAN, SEHINGGA TAKAT SEPENUHNYA YANG DAPAT DINAFIKAN OLEH UNDANG-UNDANG.

III. HAK UNDANG-UNDANG NEGERI:

SESETENGAH NEGERI TIDAK MEMBENARKAN PENGECEUALIAN ATAU BATASAN BAGI GANTI RUGI SAMPINGAN ATAU BERTURUTAN ATAU HAD TENTANG TEMPOH SUATU WARANTI TERSIRAT AKAN BERLAKU, MAKA BATASAN ATAU PENGECEUALIAN DI ATAS MUNGKIN TIDAK TERPAKAI KEPADA ANDA.

Waranti ini memberikan hak undang-undang khusus dan kemungkinan terdapat hak lain yang mungkin berbeza mengikut negeri.

IV. CARA MENDAPATKAN SERVIS WARANTI

Anda mesti menyediakan bukti pembelian (yang membawa tarikh pembelian dan nombor siri item Produk) untuk menerima servis waranti dan juga membawakan atau menghantar item Produk, pengangkutan dan insurans prabayar, ke lokasi servis waranti yang dibenarkan. Perkhidmatan waranti akan disediakan oleh Motorola Solutions melalui salah satu lokasi servis waranti yang sah. Jika anda terlebih dahulu menghubungi syarikat yang menjual Produk itu kepada anda (contohnya, pembekal atau pembekal perkhidmatan komunikasi), ini dapat memudahkan anda memperoleh servis waranti. Anda juga boleh menghubungi Motorola Solutions pada talian 1-800-927-2744.

V. PERKARA YANG TIDAK DILINDUNGI OLEH WARANTI INI

- 1 Kecacatan atau kerosakan yang terhasil akibat penggunaan Produk dalam cara yang bukan normal dan biasa.
- 2 Kecacatan atau kerosakan akibat penyalahgunaan, kemalangan, air atau pengabaian.
- 3 Kecacatan atau kerosakan disebabkan ujian, operasi, penyelenggaraan, pemasangan, pemindaan atau pengubahsuaian yang tidak wajar.
- 4 Kepecahan atau kerosakan pada antena melainkan akibat langsung daripada bahagian penting dalam mutu kerja.
- 5 Produk yang dikenakan pengubahsuaian, penyahpasangan atau pembaikan Produk yang tidak sah (termasuk, tanpa had, penambahan peralatan yang tidak dibekalkan oleh Motorola Solutions kepada Produk) yang menjejaskan dengan teruk prestasi Produk atau mengganggu pemeriksaan dan pengujian waranti Motorola Solutions ke atas Produk untuk mengesahkan apa-apa tuntutan waranti.
- 6 Produk yang telah ditanggalkan nombor sirinya atau nombor itu tidak dapat dibaca.
- 7 Bateri boleh cas semula jika:
 - mana-mana materi pada kurungan sel rosak atau terdapat kesan telah diusik.
 - kerosakan atau kecacatan disebabkan oleh pengecasan atau penggunaan bateri dalam kelengkapan atau perkhidmatan selain Produk yang dinyatakan.
- 8 Kos pengangkutan ke depot pembaikan.
- 9 Produk yang, disebabkan perubahan yang tidak sah atau tidak dibenarkan terhadap perisian/perisian tegar dalam Produk, tidak berfungsi mengikut spesifikasi yang diterbitkan oleh Motorola Solutions atau pelabelan pensijilan FCC yang berkuat kuasa untuk Produk pada masa Produk mula-mula diedarkan daripada Motorola Solutions.
- 10 Calar atau kerosakan kosmetik lain pada permukaan Produk yang tidak mempengaruhi operasi Produk.
- 11 Kehausan dan kelusuhan yang biasa.

VI. PERUNTUKAN PATEN DAN PERISIAN

Motorola Solutions akan mempertahankan, atas perbelanjaan sendiri, apa-apa tindakan guaman terhadap pembeli pengguna akhir sehingga takat yang tuntutan ini berdasarkan dakwaan bahawa Produk atau bahagiannya melanggar paten Amerika Syarikat, juga Motorola Solutions akan membayar kos dan ganti rugi yang akhirnya diberikan kepada pembeli pengguna akhir dalam mana-mana tindakan guaman sedemikian yang berpunca daripada mana-mana tuntutan sedemikian, tetapi pembelaan dan bayaran tersebut tertakluk pada yang berikut:

- 1 Motorola Solutions akan dimaklumkan secara bertulis dengan segera oleh pembeli tersebut tentang sebarang notis tuntutan sedemikian,
- 2 Motorola Solutions akan memiliki kawalan tunggal terhadap pertahanan sut tersebut dan semua perundingan untuk penyelesaian atau kompromi, dan
- 3 Sekiranya Produk atau alat ganti menjadi, atau dalam pendapat Motorola Solutions berkemungkinan menjadi, subjek tuntutan pelanggaran paten Amerika Syarikat, bahawa pembeli tersebut akan membenarkan Motorola Solutions, atas pilihan dan perbelanjaannya, sama ada untuk mendapatkan untuk pembeli sedemikian hak untuk terus menggunakan Produk atau bahagiannya atau untuk menggantikan atau mengubah suai Produk yang sama supaya tidak melanggar atau memberi pembeli sedemikian kredit untuk Produk atau bahagiannya sebagai susut nilai dan menerima pemulangannya. Susut nilai akan menjadi jumlah yang sama setiap tahun sepanjang hayat Produk atau bahagian seperti yang ditetapkan oleh Motorola Solutions.

Motorola Solutions tidak akan menanggung liabiliti terhadap apa-apa tuntutan pelanggaran paten yang berdasarkan gabungan Produk atau bahagian yang diberikan di bawah ini dengan perisian, perkakas atau peranti yang tidak dibekalkan oleh Motorola Solutions, Motorola Solutions juga tidak akan menanggung liabiliti terhadap penggunaan peralatan sampingan atau perisian sampingan yang tidak dibekalkan oleh Motorola Solutions yang bersambung atau digunakan bersama dengan Produk ini. Yang disebut di atas menyatakan keseluruhan liabiliti Motorola Solutions berkaitan pelanggaran paten oleh Produk atau mana-mana bahagiannya.

Undang-undang di Amerika Syarikat dan negara lain memberikan perlindungan kepada Motorola Solutions terhadap hak eksklusif tertentu untuk perisian Motorola Solutions berhak cipta seperti hak eksklusif untuk menyalin atau menghasilkan semula dalam salinan dan mengedarkan salinan perisian Motorola Solutions sedemikian. Perisian Motorola Solutions boleh digunakan hanya dalam Produk yang asalnya perisian itu dikandungi dan perisian sedemikian dalam Produk tersebut tidak boleh digantikan, disalin, diedarkan, diubah suai dalam apa-apa cara sekalipun atau digunakan untuk menghasilkan terbitan daripadanya. Tiada penggunaan lain, termasuk, tanpa had, pengubahan, pengubahsuaian, penghasilan semula, pengedaran atau kejuruteraan songsang bagi perisian Motorola Solutions atau pelaksanaan hak dalam perisian Motorola Solutions sedemikian adalah dibenarkan. Tiada kebenaran yang diberikan secara tersirat, estoppel atau sebaliknya di bawah hak paten atau hak cipta Motorola Solutions.

VII. UNDANG-UNDANG YANG MENTADBIR

Waranti ini ditadbir oleh undang-undang Negeri Illinois, A.S.

Bab 1

Penjagaan Radio

Bahagian ini menerangkan langkah berjaga-jaga dalam pengendalian asas radio.

Jadual 2: Spesifikasi IP

Spesifikasi IP	Perihal
IP68	Membolehkan radio anda bertahan dalam dua meter air selama dua jam dan keadaan lapangan yang teruk seperti titisan air, salji, kotoran, gris atau pencemar permukaan yang lain.

- Jika radio anda telah tenggelam di dalam air, goncang radio anda betul-betul untuk mengeluarkan apa-apa air yang mungkin terperangkap di dalam grill pembesar suara dan port mikrofon. Air yang terperangkap boleh menyebabkan prestasi audio menurun.
- Jika kawasan sentuhan bateri radio anda telah terdedah kepada air, bersihkan dan keringkan sentuhan bateri pada kedua-dua radio dan bateri anda sebelum memasang bateri pada radio. Baki air boleh menyebabkan litar pintas pada radio.
- Jika radio anda telah termasuk ke dalam bahan yang mengkakis (contohnya, air laut), bilas radio dan bateri di dalam air tawar, kemudian keringkan radio dan bateri.
- Untuk membersihkan permukaan luar radio anda, gunakan larutan cair detergen pencuci pinggan yang lembut dan air tawar (contohnya, satu sudu teh detergen kepada satu gelen air).
- Jangan sesekali sentuh lohong (lubang) yang terletak pada casis radio di bawah titik sentuh bateri. Lohong ini membolehkan penyamaan tekanan dalam radio. Berbuat demikian boleh menyebabkan laluan kebocoran ke dalam radio dan kebolehtenggelaman radio anda mungkin hilang.
- Jangan sesekali menghalang atau menutup lohong, walaupun dengan label.
- Pastikan tiada bahan berminyak yang bersentuhan dengan lohong.
- Radio anda direka bentuk untuk ditenggelamkan sehingga kedalaman maksimum 2 m dan masa tenggelam maksimum 120 minit. Melampaui had maksimum mungkin akan menyebabkan kerosakan pada radio anda.

Bab 2

Gambaran Keseluruhan Radio

Rajah 1: Pandangan Depan dan Belakang



Jadual 3: Gambaran Keseluruhan Radio

No.	Nama	Perihalan
1	Antena Tetap	Menyediakan amplifikasi RF yang diperlukan semasa menghantar atau menerima.
2	Kamera Hadapan	Membolehkan anda mengambil foto.
3	Mikrofon Digital	Membolehkan suara anda dihantar apabila PTT atau operasi suara diaktifkan.
4	Skrin Sentuh	Skrin paparan radio.
5	Penyambung Aksesori	Untuk menyambungkan aksesori pada radio anda.
6	Port Pengecasan USB	Untuk tujuan pengecasan.
7	Butang Kembali	Membolehkan anda kembali ke skrin sebelumnya atau keluar daripada tettingkap aplikasi.
8	Butang Utama	Membolehkan anda kembali ke skrin utama.
9	Butang gambaran keseluruhan	Membolehkan anda melihat senarai aplikasi yang sedang aktif pada radio anda.
10	Mikrofon Digital	Membolehkan suara anda dihantar apabila PTT atau operasi suara diaktifkan.

No.	Nama	Perihalan
11	Pembesar suara	Mengeluarkan semua nada dan audio yang dijanakan oleh radio (contohnya, ciri seperti nada pad kekunci dan audio suara).
12	Kamera Belakang	Membolehkan anda mengambil foto, video atau mengimbas kod QR.
13	Denyar LED	Menyediakan fungsi lampu suluh.
14	Selak Bateri	Membolehkan anda mengunci atau membuka kunci bateri dari radio.
15	Butang Tekan untuk Cakap (PTT)	Membolehkan anda melaksanakan operasi suara.
16	Bateri	Menyediakan sumber kuasa kepada radio anda.
17	Butang Ciri Boleh Program 3 Titik	Butang boleh program bagi fungsi radio yang boleh diuntukkan.
18	Butang Ciri Boleh Program 1 Titik	Butang boleh program bagi fungsi radio yang boleh diuntukkan.
19	Butang bangun/Butang Ciri Boleh Program 2 Titik	Membolehkan anda membangunkan skrin radio/ Butang boleh program bagi fungsi radio yang boleh diuntukkan (tekan lama)
20	Sentuhan Pengecasan	Titik pengecasan untuk bateri.

Rajah 2: Paparan Atas

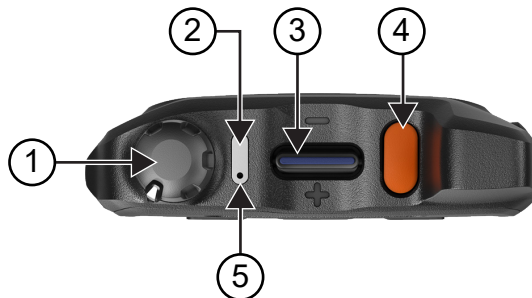

Jadual 4: Gambaran Keseluruhan Radio

No.	Nama	Perihalan
1	Tombol Hidup/Mati/ Kelantangan	Untuk menghidupkan atau mematikan radio dan melaraskan kelantangan.
2	Penunjuk LED	Diod pemancar cahaya biru, merah dan hijau menunjukkan status operasi.
3	Jumpelang Saluran	Untuk memilih saluran.
4	Butang Kecemasan	Untuk menghidupkan atau mematikan operasi Kecemasan.
5	Mikrofon Digital	Membolehkan suara anda dihantar apabila PTT atau operasi suara diaktifkan.

2.1

Mengkonfigurasi Butang Boleh Program

Anda boleh menetapkan butang boleh program sebagai tekan atau tekan dan tahan untuk melakukan pelbagai tindakan.



NOTA: Butang boleh program diuntukkan kepada tindakan lalai seperti berikut:

- Tekan untuk menjawab atau menamatkan panggilan.
- Tekan dan tahan untuk kembali ke skrin utama.

- 1 Leret ke atas, ketik  **Settings > Programmable buttons.**
- 2 Pilih salah satu daripada pilihan berikut:
 - **Programmable button -1- short press**
 - **Programmable button -1- long press**
 - **Programmable button -2- long press**
 - **Programmable button -3- short press**
 - **Programmable button -3- long press**
- 3 Daripada senarai yang muncul, ketik tindakan yang hendak anda pilih.
 - **Default**
 - **Brightness Up**
 - **Brightness Down**
 - **Camera**
 - **Incoming Call (Accepts/End call)**(hanya untuk Butang boleh program -1- tekan sekejap)
 - **Incoming Call (Ringer Mute)**(hanya untuk Butang boleh program -1- tekan lama)
 - **Media**
 - **Kod Bar**
 - **Voice Control (AS Sahaja)** (hanya untuk Butang boleh program -3- tekan lama)

Bab 3

Bermula

Bermula menyediakan arahan untuk menyediakan radio anda untuk penggunaan.

3.1

Memasukkan Kad SD

- 1 Angkat pintu kad SD.

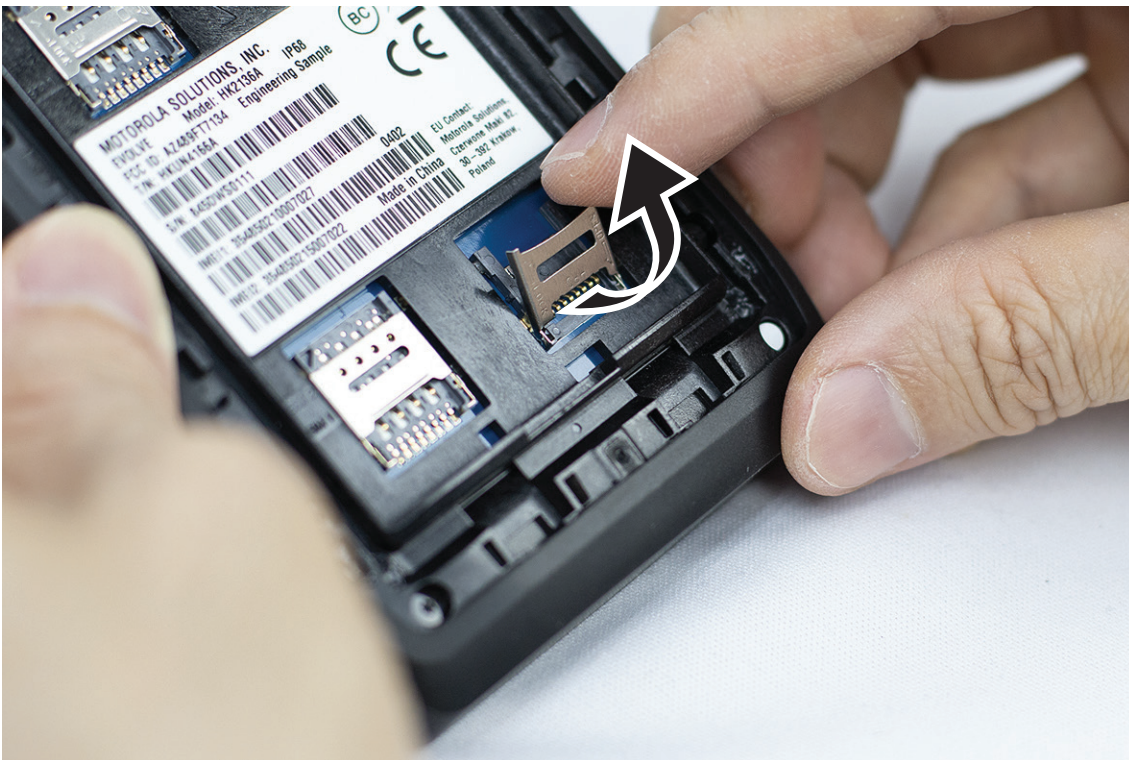

- 2 Letakkan kad SD pada titik sentuh.

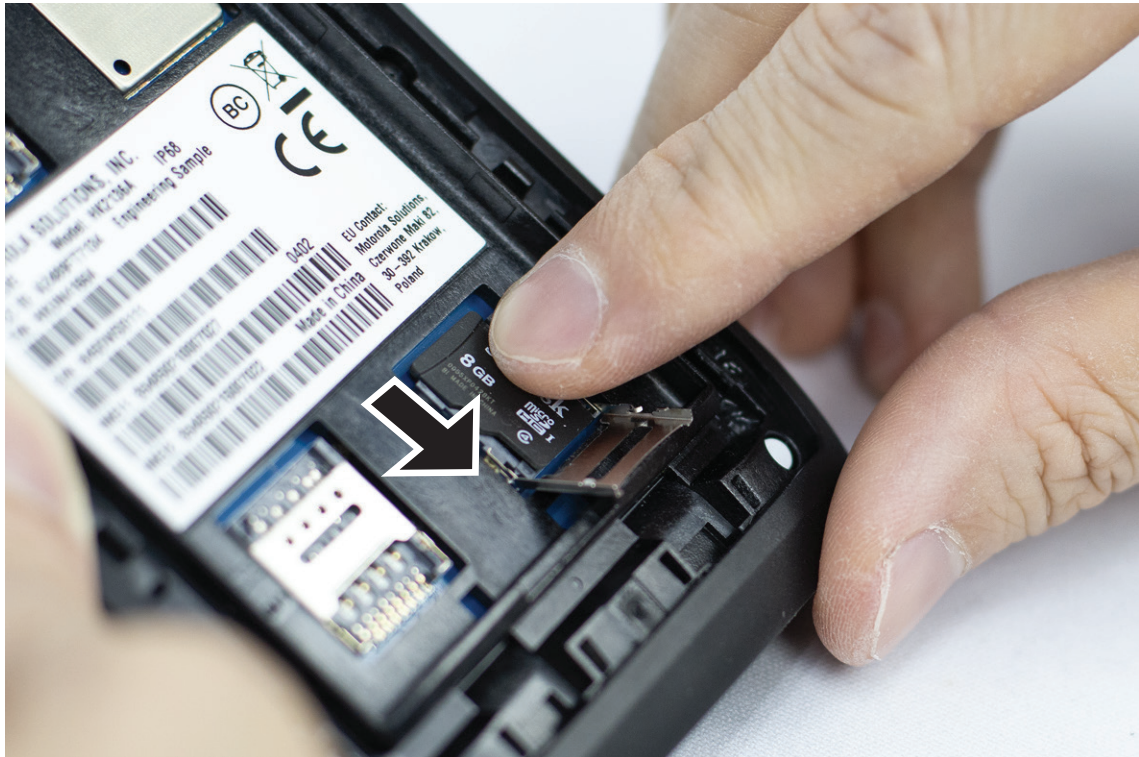

3 Tutup pintu kad SD.

3.2

Memasukkan Kad SIM

Radio anda mengandungi dua slot kad SIM.

1 Angkat pintu kad SIM.



2 Letakkan kad SIM pada titik sentuh.

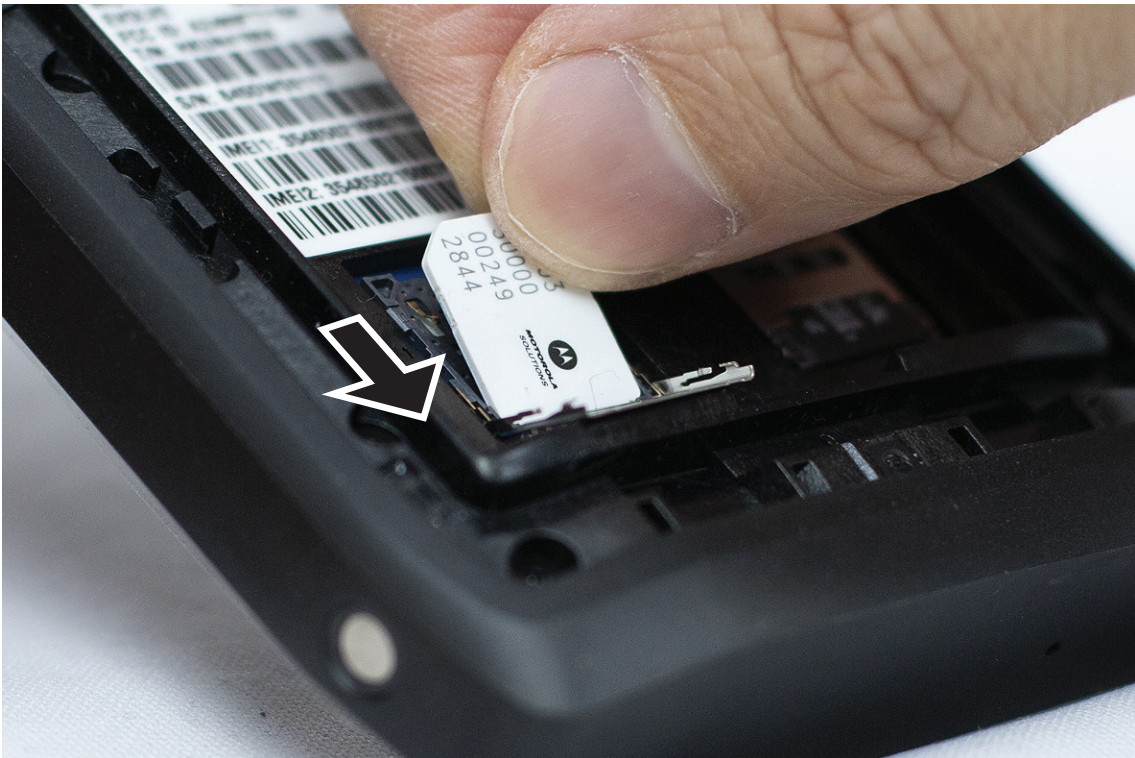

3 Tutup pintu kad SIM.

3.3

Memasang atau Menanggalkan Bateri



AMARAN:

Untuk radio Selamat Intrinsik (IS), jika bateri bukan IS atau yang tidak diluluskan dimasukkan ke dalam radio, mesej amaran akan timbul.

Risiko letupan jika bateri digantikan dengan jenis yang salah.

Memasang Bateri

- 1 Jajarkan bateri dengan rel di bahagian belakang radio.



- 2 Tolak bateri ke bawah sehingga selak terkunci di tempatnya.

Menanggalkan Bateri

Angkat bateri dari belakang radio.

3.4

Mengecas Radio

Untuk mengecas, sambungkan kabel USB kepada radio anda dan port USB.

3.5

Menghidupkan atau Mematikan Radio

Menghidupkan Radio

Pastikan bateri telah dicas sepenuhnya sebelum penggunaan pertama.

Untuk menghidupkan radio, putar tombol **On/Off/Volume** mengikut arah jam sehingga anda mendengar bunyi klik.

Mematikan Radio

Untuk mematikan radio, putarkan **On/Off/Volume** melawan arah jam sehingga anda mendengar bunyi klik.

3.6

Melaraskan Kelantangan

Tetapan ini membolehkan anda melaraskan kelantangan Panggilan Radio dan Suara sahaja.

Lakukan salah satu pilihan berikut:

- Untuk menambah kelantangan, putar tombol **On/Off/Volume** mengikut arah jam.
- Untuk mengurangkan kelantangan, putar tombol **On/Off/Volume** melawan arah jam.

3.7

Mengeluarkan Penutup Pelindung Lensa Kamera

Angkat filem pelindung dari lensa kamera.





3.8

Navigasi Skrin Sentuh

Jadual 5: Tindakan Skrin Sentuh

Tindakan	Hasil
Ketik	Anda boleh mengetik untuk melaksanakan tindakan berikut: <ul style="list-style-type: none">• Memilih item pada skrin• Menaip huruf dan simbol menggunakan papan kekunci pada skrin• Menekan butang atas skrin



Tindakan	Hasil
<p data-bbox="228 235 418 264">Ketik dan tahan</p> 	<p data-bbox="618 235 1308 296">Anda boleh mengetik dan menahan untuk melaksanakan tindakan berikut:</p> <ul data-bbox="618 310 1382 527" style="list-style-type: none">• Menyeret aplikasi pada skrin utama untuk memindahkannya ke lokasi baharu atau untuk mengalihnya keluar• Mencipta pintasan aplikasi pada skrin utama• Di kawasan kosong pada skrin utama, mengetik dan menahan untuk melancarkan menu untuk memilih kertas dinding, widget dan tetapan Utama
<p data-bbox="228 609 297 638">Leret</p> 	<p data-bbox="618 609 1370 669">Anda boleh menggerakkan jari anda ke atas, ke bawah, ke kiri atau ke kanan pada skrin untuk melakukan tindakan berikut:</p> <ul data-bbox="618 684 1344 848" style="list-style-type: none">• Membuka kunci skrin• Melihat skrin utama tambahan• Melihat ikon aplikasi tambahan dalam tettingkap Pelancar• Melihat maklumat lanjut pada skrin aplikasi
<p data-bbox="228 982 391 1012">Ketik dua kali</p> 	<p data-bbox="618 982 1341 1043">Anda boleh mengetik dua kali pada halaman web, peta atau skrin lain untuk zum masuk dan keluar.</p>
<p data-bbox="228 1356 297 1386">Cubit</p> 	<p data-bbox="618 1356 1398 1444">Dalam sesetengah aplikasi, anda boleh zum masuk dan keluar dengan meletakkan dua jari pada skrin dan mencubit (untuk zum keluar) atau mengembangkannya (untuk zum masuk).</p>

3.9

Memasang Klip Tali Keledar pada Sarung

- 1 Letakkan Klip Tali Keledar sejajar dengan slot Sarung.

- 2 Tolak Klip Tali Keledar ke bawah untuk memastikan bahawa permukaan leretan adalah rata.
- 3 Semasa anda terus menolak, luncurkan Klip Tali Keledar ke atas sehingga anda mendengar bunyi klik.

3.10

Memasukkan Radio ke Sarung

- 1 Letakkan radio anda ke dalam slot dengan menghadap ke arah Sarung.
- 2 Tekan radio anda ke arah Sarung agar terkunci di tempatnya.

Bab 4

Gambaran Keseluruhan Skrin Utama

Rajah 3: Skrin Utama



Jadual 6: Gambaran Keseluruhan Skrin Utama

No.	Item	Perihalan
1	Bar status	Paparkan status dan ikon pemberitahuan.
2	Pintasan aplikasi	Membolehkan anda mengakses aplikasi yang dikehendaki dengan cepat.
3	Bar Google Search	Widget pintasan yang digunakan untuk melaksanakan carian Google menggunakan Chrome.
4	Folder Aplikasi	Membolehkan anda mengelompokkan beberapa aplikasi ke dalam folder.

4.1

Penunjuk Status

Penunjuk Status menerangkan Ikon dan penunjuk LED yang digunakan dalam radio anda.









4.1.1

Ikun Status

Ikun ini muncul di bar status untuk memberikan maklumat atau status khusus peranti.



NOTA: Jika ikun berikut tidak kelihatan pada radio anda, dayakannya daripada  Tetapan radio.

Ikun	Nama	Perihalan
	Bateri	Menunjukkan tahap bateri radio yang tinggal. Ikun akan berkelip apabila tahap bateri turun ke 10% atau lebih rendah.
	Bluetooth Hidup	Mantap – Bluetooth hidup dan telah sedia untuk sambungan Bluetooth. Songsang – Bluetooth disambungkan kepada peranti Bluetooth luaran.
	Lokasi	Lokasi didayakan dan isyaratnya tersedia.
	Tiada SIM	Kad SIM tidak dimasukkan atau tidak dapat dikesan.
 hingga 	Kekuatan Rangkaian LTE	Radio tersambung kepada rangkaian LTE. Bilangan bar mewakili kekuatan isyarat rangkaian LTE.
	Tiada Perkhidmatan LTE	Radio tidak tersambung kepada rangkaian LTE.
	Data Dinyahdayakan	Radio disambungkan kepada rangkaian LTE tetapi data dinyahdayakan.
	Masa	Menunjukkan masa semasa.
	Wi-Fi	Radio disambungkan kepada rangkaian Wi-Fi. Bilangan bar mewakili kekuatan isyarat rangkaian Wi-Fi.

4.1.2

Penunjuk LED

Penunjuk LED menunjukkan status operasi radio anda.

Jadual 7: Penunjuk LED

Penunjuk	Status
Biru Berkelip	Radio menerima mana-mana pemberitahuan baharu berikut: <ul style="list-style-type: none">Mel Suara BaharuPemberitahuan Baharu

Penunjuk	Status
	<ul style="list-style-type: none">• SMS atau MMS Baharu• E-mel Baharu• Panggilan Tidak Dijawab
Merah Berkelip	Kapasiti bateri adalah pada 10% atau lebih rendah.
Merah Berkelip Perlahan	Bateri tidak sah.
Merah Padu	Bateri sedang mengecas.
Hijau Berkelip	Kapasiti bateri adalah pada 90%.
Hijau Padu	Bateri dicas sepenuhnya.

Bab 5

Fungsi Asas

Fungsi asas berikut tersedia pada radio anda.

5.1

Mengakses Fail Daripada Komputer

- 1 Sambungkan telefon anda kepada komputer dengan kabel USB Mikro.
- 2 Buka panel **Notifications** dengan meleret ke bawah skrin dari bar **Status**.
- 3 Ketik butang **Charging this device via USB**.
- 4 Dalam skrin USB Preferences, di bawah bahagian Use USB for, lakukan salah satu tindakan berikut:
 - Jika anda mahu memindahkan fail ke Windows atau Mac melalui Protokol Pemindahan Media (MTP), pilih **File transfers**.
 - Jika anda mahu mendayakan penambatan USB, pilih **USB tethering**.
 - Jika anda mahu menggunakan radio anda untuk input MIDI, pilih **MIDI**.
 - Jika anda mahu mengakses foto atau fail lain pada komputer yang tidak menyokong MTP, pilih **PTP**.
 - Jika anda mahu mengecas peranti menggunakan USB, pilih **Tiada pemindahan data**.

5.2

Mengakses Tetapan Radio

- 1 Untuk mengakses tetapan radio, lakukan salah satu tindakan berikut:
 - Dari skrin utama, leret ke atas.
 - Leret panel pemberitahuan ke bawah.
- 2 Ketik  **Tetapan**.

5.2.1

Mencipta Tetapan Radio sebagai Pintasan dalam Skrin Utama

- 1 Cari  **Settings**.
- 2 Tekan lama dan seret  **Settings** ke skrin utama.

Bab 6

Kesambungan

Anda boleh menyambungkan radio anda kepada peranti, aksesori atau rangkaian lain melalui jenis kesambungan yang berbeza.

6.1

Bluetooth

Ciri ini membolehkan anda menggunakan radio dengan aksesori didayakan Bluetooth melalui sambungan Bluetooth. Radio anda menyokong kedua-dua Motorola Solutions dan aksesori Lambak Berdaya Bluetooth yang Tersedia Secara Komersial (COTS).

Bluetooth beroperasi dalam lingkungan jarak penglihatan 10 m (32 ka). Ini laluan tanpa halangan antara radio anda dengan aksesori berdaya Bluetooth anda. Untuk tahap kebolehpercayaan yang tinggi, Motorola Solutions mengesyorkan untuk tidak memisahkan radio dan aksesori.

Di kawasan pinggiran penerimaan, kedua-dua kualiti suara dan nada mula kedengaran "tidak jelas" atau "terputus-putus". Untuk membetulkan masalah ini, tempatkan radio dan aksesori berdaya Bluetooth anda lebih hampir antara satu sama lain (dalam julat 10 m yang ditakrifkan) untuk mewujudkan semula penerimaan audio yang jelas. Fungsi Bluetooth radio anda berkuasa maksimum sehingga 2.5 mW (4 dBm) dalam julat 10 m.

Rujuk manual pengguna aksesori berdaya Bluetooth anda masing-masing untuk mendapatkan butiran lanjut tentang keupayaan penuh aksesori berdaya Bluetooth anda.

6.1.1

Menghidupkan atau Mematikan Mod Bluetooth

Menghidupkan Mod Bluetooth

Lakukan salah satu tindakan berikut:

- Leret panel pemberitahuan ke bawah, ketik **Bluetooth**.
- Daripada  **Settings**, ketik **Connect devices > Connection preferences > Bluetooth > On**.

Mematikan Mod Bluetooth

Lakukan salah satu tindakan berikut:

- Leret panel pemberitahuan ke bawah, ketik **Bluetooth**.
- Daripada  **Settings**, ketik **Connect devices > Connection preferences > Bluetooth > Off**.

6.1.2

Melihat Butiran Peranti

Daripada  **Settings**, ketik **Connected devices** > *<required device>* > **View Details**.

6.1.3

Menyunting Nama Peranti

Daripada  **Settings**, ketik **Connected devices** > *<required device>* > **Edit Name** > *<New Name>*.

Paparan menunjukkan Device Name Saved.

6.1.4

Memadamkan Nama Peranti

Daripada  **Settings**, ketik **Connected devices** > *<required device>* > **Delete**.

Paparan menunjukkan Device Deleted.

6.2

Operasi Wi-Fi

Wi-Fi® ialah tanda dagangan berdaftar Wi-Fi Alliance®. Anda boleh menyediakan dan menyambungkan rangkaian Wi-Fi untuk mengemas kini perisian tegar, plag kod, pek bahasa dan pengumuman suara radio anda.

Radio anda menyokong rangkaian Wi-Fi berikut.

WEP/WPA/WPA2/WPA3-Personal Wi-Fi network

Menggunakan pengesahan berdasarkan kunci diprakongsi/kata laluan. Kunci diprakongsi/kata laluan boleh dimasukkan menggunakan menu atau MDM.

WPA/WPA2/WPA3-Enterprise Wi-Fi network

Direka bentuk untuk rangkaian perusahaan dan memerlukan pelayan pengesahan RADIUS. Radio anda mesti dikonfigurasi terlebih dahulu dengan sijil jika pengesahan berdasarkan sijil digunakan dan penentusahan sijil klien diperlukan.

6.2.1

Menghidupkan atau Mematikan Wi-Fi

Menghidupkan Wi-Fi

Lakukan salah satu tindakan berikut:

- Leret panel pemberitahuan ke bawah, ketik **Wi-Fi**.

- Daripada  **Settings**, ketik **Network & internet > Wi-Fi > On**.

Radio anda akan menunjukkan senarai rangkaian yang tersedia.

Mematikan Wi-Fi



Lakukan salah satu tindakan berikut:

- Leret panel pemberitahuan ke bawah, ketik **Wi-Fi**.
- Daripada  **Settings**, ketik **Network & internet > Wi-Fi > Off**.

6.2.2

Mengkonfigurasi Hotspot Wi-Fi

Pastikan peranti anda terdapat sambungan Internet.

- 1 Leret ke atas skrin utama, ketik  **Settings**.
- 2 Hidupkan hotspot Wi-Fi dengan melakukan tindakan berikut:
 - a Ketik **Network & internet > Hotspot & tethering > Wi-Fi hotspot > On**.
- 3 Mengkonfigurasi hotspot Wi-Fi dengan melakukan tindakan berikut:
 - a Untuk mengubah nama hotspot, ketik **Hotspot name > <new name> > OK**.
 - b Untuk melaraskan tetapan keselamatan, ketik **Security > <desired setting>**.
 - c Untuk mengubah kata laluan hotspot, ketik **Hotspot password > <new password> > OK**.
 **NOTA:** Jika anda memilih **None** dalam medan **Security**, kata laluan hotspot tidak diperlukan.
 - d Untuk mematikan hotspot secara automatik, ketik **Advanced > Off**.
 - e Untuk melaraskan Jalur AP, ketik **Advanced > AP Band > <desired setting>**.



NOTA: Tanpa kad SIM, radio anda hanya menyokong jalur 2.4 GHz.

6.3

Lokasi

Sistem Satelit Navigasi Global (GNSS) menyepadukan maklumat daripada Sistem Kedudukan Sejagat (GPS), Sistem Satelit Navigasi Global (GLONASS), Sistem Satelit Navigasi BeiDou dan Galileo untuk menentukan anggaran lokasi geografi radio anda.

6.3.1

Menghidupkan atau Mematikan Lokasi

Menghidupkan Lokasi

Lakukan salah satu tindakan berikut:

- Leret panel pemberitahuan ke bawah, ketik **Location**.

- Daripada  **Settings**, ketik **Location** > **Use Location** > **On**.

Mematikan Lokasi

Lakukan salah satu tindakan berikut:

- Leret panel pemberitahuan ke bawah, ketik **Location**.
- Daripada  **Settings**, ketik **Location** > **Use Location** > **Off**.

6.4

Mod Pesawat

Mod Pesawat menyahdayakan keupayaan radio anda untuk berkomunikasi melalui penghantaran isyarat frekuensi radio dan perkhidmatan selular. Apabila Mod Pesawat didayakan, sambungan Bluetooth dan Wi-Fi akan dimatikan secara automatik.



NOTA: Anda boleh menghidupkan Bluetooth, GPS dan sambungan Wi-Fi secara manual semasa Mod Pesawat.

Apabila anda berada dalam Mod Pesawat, anda diputuskan sambungan daripada perkhidmatan Tekan untuk Cakap (PTT).

Anda akan menghadapi senario berikut:

- Anda tidak dapat menerima panggilan PTT, Panggilan Selular dan mesej.
- Anda tidak dapat menerima isyarat daripada orang lain.
- Orang lain akan melihat anda sebagai di luar talian dalam senarai kenalan PTT mereka dan tidak dapat memanggil anda atau menghantar apa-apa isyarat kepada anda.

6.4.1

Memasuki Mod Pesawat

Lakukan salah satu tindakan berikut:

- Leret panel pemberitahuan ke bawah, ketik **Airplane Mode**.
- Daripada  **Settings**, ketik **Network & internet** > **Airplane Mode** > **On**.

Radio anda akan menunjukkan ikon **Airplane mode** dalam bar **Status**.

Bab 7

Aplikasi WAVE™

Aplikasi ini menyediakan komunikasi segera dengan hanya menekan butang.

Untuk maklumat lanjut, lihat <https://waveoncloud.com/Home/Help>.

Jadual 8: Ciri Aplikasi WAVE

Ciri	Perihalannya
Isyarat	<ul style="list-style-type: none"> • Isyarat Peribadi Segera (IPA) – Membolehkan anda menghantar mesej kepada orang lain yang meminta untuk memanggil balik. • Isyarat Panggilan Tidak Dijawab (MCA) – Memberi anda isyarat apabila anda terlepas panggilan masuk PTT.
Siar Panggilan Kumpulan Sembang	Membolehkan ahli kumpulan sembang tertentu membuat panggilan satu hala keutamaan tinggi.
Pengurusan Kenalan dan Kumpulan Sembang	Membolehkan pentadbir mengurus kenalan PTT dan kumpulan sembang secara berpusat.  NOTA: Dalam aplikasi ini, kumpulan juga dikenali sebagai Kumpulan Sembang.
Kegemaran	Membolehkan anda mengurus senarai kegemaran anda sendiri untuk capaian pantas kepada kenalan dan kumpulan sembang.
Pemesejan Selamat Bersepadu	Membolehkan anda menghantar dan menerima mesej teks selamat, kandungan multimedia dan maklumat lokasi kepada dan daripada pengguna PTT yang lain.
Penjejakan Lokasi	Membolehkan penyelia menjejak lokasi ahli kumpulan sembang.
Membuat Panggilan PTT kepada Individu dan Kumpulan Sembang	Menyediakan komunikasi segera kepada satu atau lebih orang dengan hanya menekan butang.
Kehadiran Masa Nyata	<ul style="list-style-type: none"> • Membolehkan anda melihat sama ada kenalan anda tersedia dan bersedia untuk menerima panggilan sebelum membuat panggilan. • Menunjukkan kepada kenalan anda sama ada anda mahu menerima panggilan PTT.
Pengawasan Penyeliaan	Membolehkan penyelia berucap dan bercakap pada bila-bila masa semasa panggilan kumpulan sembang, walaupun ada orang lain sedang bercakap.

Ciri	Perihalan
Pengimbasan Kumpulan Sembang dengan Keutamaan	<ul style="list-style-type: none">• Membolehkan telefon pelanggan mengimbas melalui senarai kumpulan bicara korporat untuk panggilan.• Panggilan kumpulan sembang berkeutamaan lebih tinggi didahulukan berbanding panggilan kumpulan sembang berkeutamaan lebih rendah.
Wi-Fi	Membolehkan anda menggunakan PTT dengan sambungan Wi-Fi.

7.1

Log Masuk Aplikasi WAVE

- 1 Ketik pada ikon  **WAVE**.
- 2 Ketik **Yes** untuk Log masuk.



NOTA: Jika kod pengaktifan diminta semasa log masuk kali pertama, hubungi wakil penjual atau pentadbir anda untuk maklumat lanjut.

7.2

Log Keluar daripada Aplikasi WAVE

Daripada Aplikasi WAVE, navigasi ke  **Menu > Settings > Logout > Yes**.

7.3

Gambaran Keseluruhan Aplikasi WAVE

Rajah 4: Gambaran Keseluruhan Aplikasi WAVE

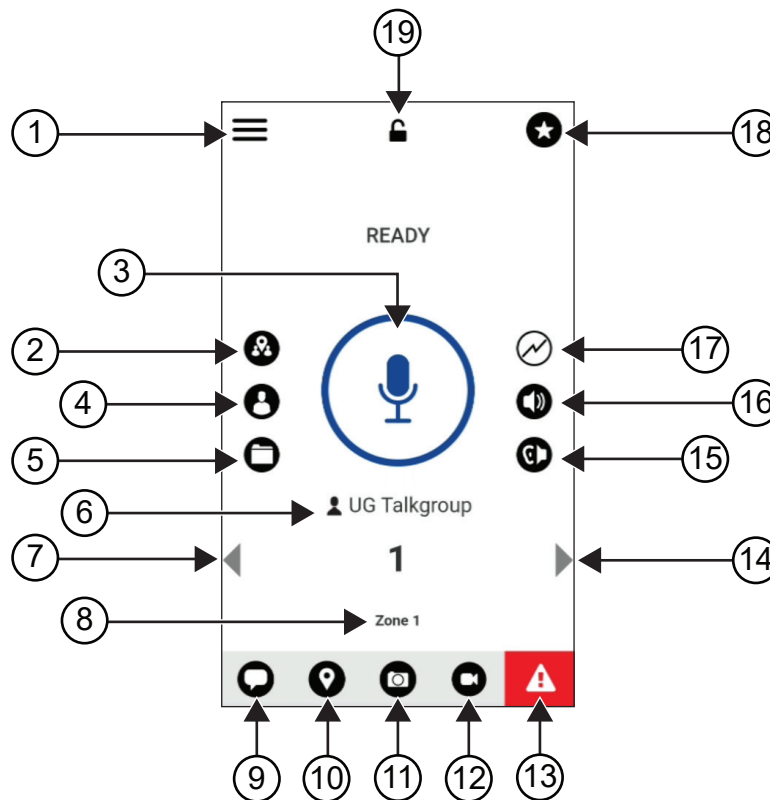

Jadual 9: Gambaran Keseluruhan Aplikasi WAVE

Label	Nama	Perihal
1	Menu	Pilihan Menu termasuk yang berikut: <ul style="list-style-type: none"> • Status • Sejarah • Kenalan • Peta • Kegemaran • Saluran/Zon • Imbasan Kumpulan Sembang • Nada • Gunakan Wi-Fi • Ambient Listening (jika dikonfigurasi) • Tetapan • Tutorial • Perihal

Label	Nama	Perihalan
2	Sejarah	<ul style="list-style-type: none">• Tab memaparkan semua sejarah perbualan panggilan, kenalan, kumpulan, isyarat dan mesej anda.• Anda boleh melihat sejarah anda, memanggil balik, melihat mesej, menambah kenalan, memadam sejarah dan mesej, juga memajukan apa-apa mesej kepada kenalan atau kumpulan.
3	PTT	Membolehkan anda membuat panggilan.
4	Kenalan	Memaparkan kenalan PTT anda dan membolehkan anda mencari kenalan, memulakan panggilan PTT atau menghantar isyarat.
5	Saluran dan Zon	Memaparkan saluran dan zon yang tersedia, membolehkan anda memilih saluran dan zon yang diperlukan.
6	Nama Kumpulan Sembang	Paparkan nama semasa kumpulan sembang.
7	Anak Panah Kiri	Navigasi ke kumpulan sembang sebelumnya.
8	Zon	Paparkan zon semasa.
9	Mesej	Lihat perbualan kumpulan sembang semasa.
10	Lokasi	Melihat lokasi semasa anda.
11	"Kamera"	Membolehkan anda memilih daripada mengambil foto atau memilih fail dalam galeri.
12	Video	Membolehkan anda mengambil video.
13	Kecemasan	Membolehkan anda memulakan kecemasan.
14	Anak Panah Kanan	Menavigasi ke kumpulan sembang seterusnya.
15	Pembesar Suara Hidup	Membolehkan anda menogol pembesar suara daripada hidup kepada mati.
16	Kelantangan Panggilan	Membolehkan anda mengakses menu Kelantangan Panggilan.
17	Senarai Imbas Tiada Keutamaan	Menunjukkan tiada keutamaan dalam senarai imbas.
18	Kegemaran	<ul style="list-style-type: none">• Memaparkan kenalan PTT dan kumpulan sembang kegemaran anda.• Anda boleh memulakan panggilan PTT kepada kegemaran anda dengan cepat.
19	Kunci Aplikasi	Apabila aplikasi WAVE dikunci, anda tidak boleh menggunakan aplikasi sehingga anda mengetik App Lock untuk membuka kunci.

7.4

Butang Tekan untuk Cakap

Anda boleh menggunakan butang Tekan untuk Cakap (PTT) untuk mengakses Aplikasi WAVE melalui rangkaian data selular atau rangkaian Wi-Fi.



NOTA: Bergantung pada ketersediaan Wi-Fi anda, radio anda mungkin akan beralih secara automatik antara rangkaian data selular dengan rangkaian Wi-Fi.

Terdapat dua jenis pilihan PTT yang tersedia pada radio anda, anda boleh menggunakan salah satunya untuk memulakan panggilan kepada perkhidmatan PTT.

Jadual 10: Jenis Pilihan PTT

Pilihan PTT	Perihal
Butang PTT luaran	Anda boleh mengakses aplikasi WAVE menggunakan butang PTT atau aksesori dengan butang PTT.
Butang PTT Pada Skrin	Apabila anda mahu memulakan panggilan dalam Aplikasi WAVE, anda boleh mengetik dan menahan butang PTT Pada Skrin.

Bab 8

Kumpulan Sembang Radio

Kumpulan Sembang Radio (TG) digunakan untuk memudahkan hubungan antara satu sama lain. Anda boleh memilih TG daripada senarai TG dalam aplikasi WAVE untuk berkomunikasi dengan ahli dalam kumpulan ini.

Radio anda boleh mempunyai sehingga 96 TG dengan maksimum 250 ahli dalam setiap TG.

8.1

Melihat Kumpulan Sembang Radio

Kumpulan Sembang Radio diuntukkan kepada kedudukan satu hingga lapan pada skrin utama.

Pilih anak panah **Left** atau **Right**.

Rajah 5: Pemandangan Kumpulan Sembang Radio

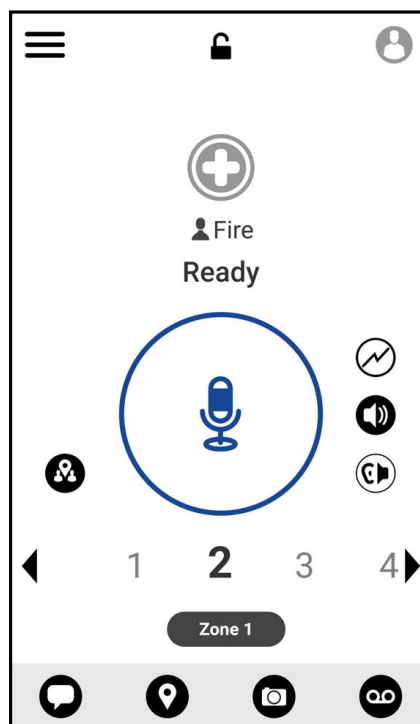

8.2

Saluran dan Zon

Zon digunakan untuk mengkategorikan saluran ke dalam kumpulan yang logik.

Zon termasuk kumpulan sembang radio yang diuntukkan kepada nombor saluran. Setiap kumpulan sembang radio diuntukkan kepada satu saluran dan zon.

8.2.1

Melihat Saluran dan Zon

Ketik  **Menu** > **Channels/Zones**.

8.3

Kumpulan Sembang Radio Berdasarkan Kawasan

Apabila anda memasuki suatu kawasan geografi, anda dapat melihat dan mendengar pemberitahuan untuk kawasan kumpulan sembang dalam geobatas tersebut.

Apabila anda memasuki kawasan geografi, kumpulan sembang radio dikongsi dan ditunjukkan di bahagian atas senarai saluran. Anda dibenarkan untuk membuat panggilan PTT dan mesej dalam kumpulan sembang itu.

Panggilan kumpulan sembang berdasarkan kawasan diterima apabila aktif dan kumpulan sembang yang anda pilih tidak berada dalam panggilan aktif.

Jika anda dalam panggilan apabila anda keluar daripada Kumpulan Sembang Kawasan, panggilan akan diteruskan tanpa terputus. Apabila panggilan akhirnya tamat, radio anda kemudian akan keluar dari Kumpulan Sembang Kawasan itu.

8.4

Melihat Butiran Kumpulan

- 1 Daripada aplikasi WAVE, navigasi ke **Channel/Zones**.
- 2 Untuk melihat butiran kumpulan, ketik dan tahan kumpulan yang diperlukan dan ketik **Details**.

Bab 9

Kenalan

Anda boleh menggunakan aplikasi Kenalan untuk menyenggarakan nombor telefon dan data lain. Dalam aplikasi WAVE, terdapat dua jenis kenalan yang tersedia:





Jadual 11: Jenis Kenalan

Kenalan	Kenalan Maksimum Dibenarkan	Perihalannya
Kenalan yang Diurus Pentadbir	1000	Kenalan ini diurus oleh pentadbir dan tidak dapat disunting atau dialih keluar daripada aplikasi WAVE.
Kenalan Peribadi	300	Kenalan ini dicipta oleh anda daripada aplikasi WAVE. Anda juga boleh mengimport kenalan anda ke dalam aplikasi PTT. Jika kumpulan ini disekat oleh pentadbir, anda tidak akan dapat mencipta apa-apa kenalan.

9.1

Menambahkan Kenalan Baharu

- 1 Lakukan salah satu tindakan berikut:

Pilihan	Tindakan
Menambahkan kenalan baharu pada aplikasi WAVE	<ol style="list-style-type: none">Daripada aplikasi WAVE, navigasi ke  Menu > Contacts.Ketik  New PTT Contact.Masukkan <i><name></i>, <i><color></i>, <i><phone number></i> yang diperlukan.Ketik  untuk mengesahkan.
Mengimport kenalan ke dalam aplikasi WAVE	<ol style="list-style-type: none">Daripada aplikasi WAVE, navigasi ke  Menu > Contacts.Ketik  > Import PTT Contact.Pilih <i><required contact></i>.

Pilihan	Tindakan
	d Ketik  untuk mengesahkan.



NOTA: Anda boleh mengetik  **Favourite** untuk menambahkan kenalan pada kegemaran.

Bab 10

Jenis Panggilan

Terdapat beberapa cara anda boleh membuat panggilan menggunakan aplikasi WAVE bergantung pada jenis panggilan yang anda pilih.



NOTA: Jika individu yang cuba anda panggil mempunyai status kehadiran Luar Talian, anda akan menerima mesej ralat yang menunjukkan bahawa kenalan tersebut tidak tersedia.

Berikut ialah panggilan yang tersedia pada radio anda:



Jadual 12: Jenis Panggilan

Panggilan	Perihalan
Panggilan Peribadi	Panggilan daripada radio individu kepada radio individu yang lain.
Panggilan Kumpulan	Panggilan kepada sekumpulan pengguna. Radio anda mesti dikonfigurasi sebagai ahli kumpulan untuk membolehkan anda saling berkomunikasi.
Panggilan Kumpulan Pantas	Panggilan yang boleh anda pilih secara manual sehingga 9 kenalan untuk ditambahkan pada kumpulan sementara.
Panggilan Siaran Kumpulan Sembang Radio	<ul style="list-style-type: none">• Panggilan daripada radio individu kepada setiap radio pada saluran.• Digunakan untuk membuat pengumuman penting yang memerlukan perhatian penuh anda.• Anda tidak boleh menjawab atau menolak Panggilan Siaran.

10.1

Membuat Panggilan

1 Lakukan salah satu tindakan berikut:

Pilihan	Tindakan
Membuat panggilan peribadi daripada aplikasi WAVE	<p>a Daripada aplikasi WAVE, navigasi ke  Menu > Contacts.</p> <p>b Pilih <i><required contact></i>.</p>
Membuat Panggilan Kumpulan daripada Aplikasi PTT	<p>a Daripada aplikasi WAVE, ketik  Contacts.</p> <p>b Pilih <i><required group></i>.</p>
Membuat Panggilan Kumpulan Pantas daripada Aplikasi PTT	<p>a Daripada aplikasi WAVE, ketik  Contacts.</p>

Pilihan	Tindakan
	b Pilih <i><required contact></i>  In-Call Add Participant > <i><selected contacts></i> .

2 Untuk memanggil, tekan dan tahan tombol **PTT**.

3 Untuk menamatkan panggilan, ketik  **End Call**

10.2

Menerima Panggilan

Apabila anda menerima panggilan, radio anda akan menunjukkan skrin panggilan masuk dan menyahbisukan panggilan masuk.

Lakukan salah satu tindakan berikut:

- Untuk memberikan respons, tekan dan tahan tombol **PTT**.

- Untuk menamatkan panggilan, ketik  **End Call**

Bab 11

Operasi Kecemasan

Anda boleh mengisytiharkan kecemasan kepada kenalan atau kumpulan sembang radio melalui panggilan dan isyarat kecemasan.



NOTA: Jika radio anda tidak menyokong operasi Kecemasan, radio anda akan memaparkan pemberitahuan tentang ciri Kecemasan yang tidak diaktifkan.

11.1

Mengisytiharkan Kecemasan

Tekan dan tahan butang **Emergency**.

Radio anda akan menunjukkan penunjuk berikut:

- Nada Kecemasan berbunyi.
- Lampu LED amber menyala.

Jika Kecemasan tidak tersedia pada radio anda, radio anda akan menunjukkan penunjuk berikut:

- Bunyi bonk yang teruk.
- Mesej menunjukkan `Emergency not initiated. The Emergency feature is not supported.`



NOTA: Hanya pengguna yang dibenarkan boleh mengisytiharkan kecemasan untuk kenalan yang diperlukan. Rujuk [Mendayakan Semakan Pengguna pada halaman 48](#) untuk maklumat lanjut.

11.2

Menerima Isyarat Kecemasan

Apabila anda menerima Isyarat Kecemasan, radio anda akan menunjukkan penunjuk berikut:

- Nada Kecemasan berbunyi.
- LED amber berkelip selama 2 saat.
- Peranti dikunci dalam panggilan kecemasan sehingga kecemasan dibatalkan.

11.3

Membatalkan Kecemasan

Tekan dan tahan butang **Emergency**.

Radio anda akan menunjukkan penunjuk berikut:

- Nada Kecemasan lenyap.
- LED amber menghilang.



NOTA: Hanya pengguna dibenarkan yang dapat membatalkan kecemasan untuk kenalan yang diperlukan. Rujuk [Mendayakan Semakan Pengguna pada halaman 48](#) untuk maklumat lanjut.

Bab 12

Kawalan Suara

Kawalan Suara membolehkan anda mengurus radio anda dan menjalankan carian maklumat menggunakan arahan suara. Ciri ini dibina khusus untuk tujuan komunikasi yang lebih baik dan aktif apabila anda menekan dan menahan butang ciri boleh program yang diuntukkan pada radio.



NOTA: Kawalan Suara hanya tersedia di Amerika Utara dan menyokong aksen bahasa Inggeris Amerika sahaja.

Anda boleh mengendalikan radio dengan suara anda menggunakan arahan berikut.

Jadual 13: Arahan Kawalan Suara

Ciri	Perintah
Kumpulan Sembang Radio	<p>Untuk bertukar kepada kumpulan sembang baharu, sebutkan arahan berikut:</p> <ul style="list-style-type: none"> • "Kumpulan sembang <Talkgroup Name>"¹ • "Ubah kepada kumpulan sembang <Talkgroup Name>" • "Beralih kepada kumpulan sembang <Talkgroup Name>" • "Pergi ke kumpulan sembang <Talkgroup Name>"
Zon dan saluran	<p>Untuk bertukar kepada zon dan saluran baru, sebut arahan berikut:</p> <ul style="list-style-type: none"> • "Zon <Zone Index>, saluran <Channel Index>"¹ • "Zon <Zone Index> dan saluran <Channel Index>" • "Ubah kepada zon <Zone Index>, saluran <Channel Index>" • "Ubah kepada zon <Zone Index> dan saluran <Channel Index>" • "Beralih kepada zon <Zone Index>, saluran <Channel Index>" • "Beralih kepada zon <Zone Index> dan saluran <Channel Index>" • "Pergi ke zon <Zone Index>, saluran <Channel Index>" • "Pergi ke zon <Zone Index> dan saluran <Channel Index>"
Zon	<p>Untuk bertukar kepada zon baharu, sebut arahan berikut:</p> <ul style="list-style-type: none"> • "Zon <Zone Index>"¹ • "Ubah kepada zon <Zone Index>"

¹ Arahan pilihan untuk ketepatan lebih tinggi.

Ciri	Perintah
	<ul style="list-style-type: none"> • "Beralih kepada zon <Zone Index>" • "Pergi ke zon <Zone Index>"
Saluran	Untuk mengubah kepada saluran baru, sebut arahan berikut: <ul style="list-style-type: none"> • "Saluran <Channel Index>"¹ • "Ubah kepada saluran <Channel Index>" • "Beralih kepada saluran <Channel Index>" • "Pergi ke saluran <Channel Index>"
Panggilan peribadi	Untuk membuat panggilan peribadi, sebut "Panggil <Alias Name>".
Tahap bateri	Untuk mengenal pasti tahap bateri anda, sebut arahan berikut: <ul style="list-style-type: none"> • "Bateri"¹ • "Tahap bateri" • "Status bateri" • "Semakan bateri" • "Apakah tahap bateri saya" • "Apakah status bateri saya" • "Apakah bateri saya"
Masa	Untuk mengetahui masa semasa, sebut arahan berikut: <ul style="list-style-type: none"> • "Masa"¹ • "Pukul berapakah sekarang" • "Semakan masa" • "Masa semasa" • "Pukul berapa sekarang" • "Apakah masanya"
Bluetooth	Untuk mendayakan Bluetooth sebut "Dayakan Bluetooth".
	Untuk menyahdayakan Bluetooth, sebut "Nyahdayakan Bluetooth".
	Untuk menyemak status Bluetooth sebut "status Bluetooth"
Hotspot Wi-Fi	Untuk mendayakan hotspot Wi-Fi sebutkan perintah berikut: <ul style="list-style-type: none"> • "Dayakan hotspot"¹ • "Dayakan hotspot Wi-Fi"
	Untuk menyahdayakan hotspot Wi-Fi sebutkan perintah berikut: <ul style="list-style-type: none"> • "Nyahdayakan hotspot"¹ • "Nyahdayakan hotspot Wi-Fi"
	Untuk menyemak status hotspot Wi-Fi, sebut "status hotspot".

12.1

Menggunakan Kawalan Suara

- 1 Tekan dan tahan butang **Voice Control** (VC) yang boleh program.
- 2 Selepas anda mendengar nada sedia perintah suara, sebutkan perintah anda ke dalam mikrofon.
- 3 Lepaskan butang **Voice Control** dan tunggu respons.



NOTA:

- Sesetengah perintah VC memerlukan lebih banyak langkah.
- VC tidak menyokong aksesori. Audio dihalakan ke mikrofon dan pembesar suara dalaman radio, tanpa mengira mana-mana aksesori luaran yang tersambung.
- Jika terdapat aktiviti audio pada pembesar suara luaran, bertukar kepada pembesar suara dalaman radio akan menghasilkan audio campuran sementara.

Bab 13

Semakan Pengguna

Semakan Pengguna membolehkan pengguna yang dibenarkan untuk melihat status peranti dari jauh. Ini digunakan terutamanya oleh penyelia atau penghantar.

Anda dibenarkan untuk melihat status peranti berikut:

- Lokasi
- Kekuatan Isyarat Rangkaian Selular
- Kekuatan Isyarat Wi-Fi
- Tahap Bateri

13.1

Mendayakan Semakan Pengguna

- 1 Daripada aplikasi WAVE, navigasi ke **Contacts**.
- 2 Lakukan salah satu tindakan berikut:
 - Ketik `<required contact>>` **User Check**.
 - Ketik dan tahan kenalan yang diperlukan dan pilih **User Check**.



NOTA: Anda boleh mendayakan Semakan Pengguna apabila anda mengisytiharkan kecemasan.

Bab 14

Imbasan Kumpulan Sembang

Ciri ini membolehkan telefon anda mengimbas senarai imbas. Anda boleh menentukan tiga kumpulan sembang radio yang diutamakan. Panggilan kumpulan sembang berkeutamaan lebih tinggi didahulukan berbanding panggilan kumpulan sembang berkeutamaan lebih rendah.

14.1

Menghidupkan atau Mematikan Imbas Kumpulan Sembang Radio

Menghidupkan Imbasan Kumpulan Sembang Radio

Daripada Aplikasi WAVE, navigasi ke  **Menu** > **Talkgroup Scan** > **On**.

Radio anda akan menunjukkan penunjuk berikut:

- Paparan menunjukkan `Updating Scan Mode`.
- Togol beralih kepada hidup.

Mematikan Imbasan Kumpulan Sembang Radio

Daripada Aplikasi WAVE, navigasi ke  **Menu** > **Talkgroup Scan** > **Off**.

- Paparan menunjukkan `Updating Scan Mode`.
- Togol beralih kepada mati.

Bab 15

Pengawasan Penyeliaan

Pengawasan Penyeliaan membolehkan penyelia mengganggu panggilan yang sedang berlangsung kecuali Panggilan Peribadi dan dengan serta-merta memulakan panggilan penyeliaan.

Jika pengguna sedang menerima atau menghantar panggilan dan panggilan semasa yang sedang berlangsung diganggu oleh panggilan penyeliaan, radio anda akan menyahbisu kepada panggilan penyeliaan dan memaparkan alias penyelia.



NOTA: Hubungi penjual atau pentadbir anda untuk maklumat lanjut tentang konfigurasi.

Bab 16

Isyarat Peribadi Segera

Isyarat Peribadi Segera (IPA) ialah pemberitahuan yang boleh anda hantar kepada kenalan yang sibuk atau tidak dapat membalas panggilan kumpulan atau persendirian.

Apabila anda menerima IPA, radio anda akan membunyikan nada dan memaparkan ikon dan alias penghantar.

IPA yang diterima akan disimpan dalam Senarai Status IPA dan membolehkan anda melihat dan membalas pada bila-bila masa. Apabila berbilang IPA diterima, IPA terkini akan muncul di bahagian atas senarai. Senarai Status IPA boleh menyimpan sehingga sembilan isyarat.

Jika anda bercakap dalam panggilan peribadi dengan penghantar IPA, maka IPA akan dikosongkan secara automatik.

16.1

Menghantar Isyarat Peribadi Segera

- 1 Daripada Aplikasi WAVE, ketik  **Contacts**.
- 2 Ketik dan tahan `<required contact>`  **Instant Personal Alert**.

Paparan menunjukkan `Alert Sent`.

16.2

Menerima dan Memberikan Respons kepada Isyarat Peribadi Segera

Apabila anda menerima Isyarat Peribadi Segera (IPA), radio anda akan menunjukkan penunjuk berikut:

- Nada akan berbunyi.
- Paparan akan menunjukkan mesej IPA.

Lakukan salah satu tindakan berikut:

- Untuk memanggil pemula, ketik **Reply** atau tekan dan tahan butang **PTT**.
- Untuk mengetepikan mesej, ketik **Not Now**.

Bab 17

Isyarat Panggilan Tidak Dijawab

Anda akan menerima Isyarat Panggilan Tidak Dijawab apabila anda menghadapi senario berikut:

- Anda dalam panggilan telefon biasa dan seseorang membuat Panggilan Peribadi kepada anda.
- Anda menerima Panggilan Peribadi dan anda tidak menerima atau memberikan respons kepada panggilan tersebut.

Anda tidak akan menerima Isyarat Panggilan Tidak Dijawab apabila anda menghadapi senario berikut.

- Anda menerima Panggilan Kumpulan tetapi anda tidak memberikan respons.
- Anda dalam mod Jangan Ganggu (DND) dan isyarat dikemas kini dalam **History** secara senyap.
- Anda telah menamatkan Panggilan Peribadi tanpa memberikan respons.

17.1

Menerima dan Memberikan Respons kepada Isyarat Panggilan Tidak Dijawab

Apabila anda menerima Isyarat Panggilan Tidak Dijawab, paparan radio anda akan menunjukkan mesej Isyarat Panggilan Tidak Dijawab.

Lakukan salah satu tindakan berikut:

- Untuk memanggil semula, ketik **Reply** atau tekan dan tahan butang **PTT**.
- Untuk mengetepikan mesej, ketik **Not Now**.

Bab 18

Peta

Peta tersedia kepada semua orang. Anda perlu menghidupkan perkhidmatan berdasarkan lokasi untuk menggunakan ciri ini.

Kebenaran lalai yang diberikan kepada semua orang ialah Individu. Manakala Penyelia boleh meminta pentadbir mendayakan Keupayaan Lokasi untuk melaksanakan tindakan tertentu yang tidak dapat dilakukan oleh individu. Anda boleh merujuk kepada jenis kebenaran berikut untuk maklumat lanjut.



Jadual 14: Jenis Kebenaran

Kebenaran	Perihalan
Individu	<p>Anda dibenarkan untuk melakukan tindakan berikut:</p> <ul style="list-style-type: none"> • Semak lokasi semasa • Kongsi lokasi • Kirim lokasi sembarangan
Penyelia	<p>Anda dibenarkan untuk melakukan tindakan berikut:</p> <ul style="list-style-type: none"> • Semak lokasi semasa • Kongsi lokasi • Kirim lokasi sembarangan • Cipta sempadan untuk kumpulan sembang radio • Terima pemberitahuan apabila ahli memasuki atau meninggalkan sempadan • Lihat lokasi ahli

18.1

Berkongsi Lokasi

Hidupkan lokasi radio anda.

- 1 Daripada aplikasi WAVE, ketik  **Map**.
- 2 Lakukan salah satu tindakan berikut:
 - Untuk berkongsi lokasi semasa, ketik **My Location** >  **Share**.
 - Untuk berkongsi mana-mana lokasi, cari lokasi yang hendak anda pilih dan ketik  **Share**.
- 3 Untuk menghantar lokasi anda, lakukan salah satu tindakan berikut:
 - Untuk menghantar kepada seseorang kenalan, pilih **Send to Contact** > *<required contact>*.





- Untuk menghantar kepada berbilang kenalan, pilih **Send to Quick Group** > *<required contacts>*.
- Untuk menghantar kepada kumpulan, pilih **Send to Group** > *<required group>*.

Radio anda akan memaparkan `Location Sent`.

18.2

Berkongsi Lokasi dengan Keupayaan Lokasi Didayakan

Hidupkan lokasi radio anda dan dayakan ciri Keupayaan Lokasi.



- 1 Daripada aplikasi WAVE, navigasi ke  **Map**.
- 2 Ketik  **Tracked Group Selector**.
Radio anda akan memaparkan Senarai Kumpulan dengan Keupayaan Lokasi.
- 3 Pilih kumpulan yang dikehendaki dan lakukan salah satu tindakan berikut:
 - Untuk berkongsi lokasi semasa, ketik **My Location** >  **Share**.
 - Untuk berkongsi mana-mana lokasi, cari lokasi yang hendak anda pilih dan ketik  **Share**.

Radio anda akan memaparkan `Location Sent`.

18.3

Melihat Lokasi Ahli

Hidupkan lokasi radio anda dan dayakan ciri Keupayaan Lokasi.

- 1 Daripada aplikasi WAVE, navigasi ke  **Map**.
- 2 Ketik  **Tracked Group Selector**.
Radio anda akan memaparkan Senarai Kumpulan dengan Keupayaan Lokasi.
- 3 Pilih kumpulan yang hendak anda pilih.
Radio anda akan memaparkan semua ahli dalam kumpulan dengan lokasi masing-masing.
- 4 Untuk melihat setiap nama ahli dan lokasi semasa mereka, ketik  **Map Pin**.

18.4

Sempadan



Penyelia boleh mencipta sempadan untuk kumpulan. Apabila mana-mana ahli kumpulan memasuki atau meninggalkan sempadan, penyelia akan menerima pemberitahuan.

Penyelia boleh menyegarkan semula lokasi dan mengubah suai set sempadan sedia ada suatu kumpulan. Tetapan Masa Sempadan Aktif mengawal tempoh sempadan yang hendak diaktifkan.

Penyelia boleh mencipta sempadan daripada senarai kumpulan atau melalui kumpulan pantas. Ahli maksimum yang dibenarkan dalam kumpulan pantas ialah 10 orang.

18.4.1







Mencipta Sempadan

- 1 Daripada aplikasi WAVE, navigasi ke  **Map**.
- 2 Ketik  **Tracked Group Selector**.
Radio anda akan memaparkan Senarai Kumpulan dengan Keupayaan Lokasi.
- 3 Pilih kumpulan yang hendak anda pilih dan ketik **Set Boundary**.
Mesej Tetapkan Sempadan timbul dan bulatan biru muncul di sekeliling lokasi pada peta anda.
- 4 Lakukan salah satu tindakan berikut:
 - Untuk menetapkan saiz sempadan, zum masuk dan keluar lokasi dengan jari anda atau seret peluncur pada mesej timbul Tetapkan Sempadan.
 - Untuk menetapkan pusat sempadan, alihkan peta atau cari lokasi yang anda kehendaki.
- 5 Untuk menghidupkan sempadan, ketik **Set Boundary**.
Mesej pengesahan muncul.
- 6 Lakukan salah satu tindakan berikut:
 - Untuk mencipta sempadan di lokasi sembarangan dan sempadan statik dengan pusat dipilih, ketik **Stay here**.
 - Untuk mencipta sempadan di lokasi semasa anda dan mengalihkan sempadan apabila anda bergerak, ketik **Follow me**.

Paparan menunjukkan Fence Boundary On.





18.4.2

Mencipta Sempadan dengan Kumpulan Pantas

- 1 Daripada Aplikasi WAVE, navigasi ke  **Map**.
- 2 Ketik  **Tracked Group Selector** >  **Quick Group Selector** > **Select All in View**.
Semua pin  yang dipilih menjadi berwarna ungu.
- 3 Lakukan salah satu tindakan berikut:
 - Untuk menambah ahli, ketik **Add Members** > *<required members>* >  **Save**.
 - Untuk memadamkan ahli dalam kumpulan pantas, ketik **Quick Group List** > *<required members>* >  **Save**.

18.4.3

Mengubah Tetapan Sempadan

- 1 Daripada aplikasi WAVE, navigasi ke  **Map**.
- 2 Ketik  **Map Boundary Enable** >  **Boundary Settings**.
- 3 Lakukan salah satu tindakan berikut:
 - Untuk mengemas kini jeda, ketik **Update Interval** > *<required minutes>*.
 - Untuk menetapkan tempoh sempadan untuk diaktifkan, ketik **Active Boundary Time** > *<required days>* > *<required hours>*.
 - Untuk mendayakan pemberitahuan, ketik **Notify Me** > **On**.
 - Untuk mendayakan pemberitahuan agar memberikan isyarat kepada ahli, ketik **Notify Members** > **On**.
 - Untuk membolehkan ahli kumpulan dari luar sempadan menerima pemberitahuan awal apabila sempadan dicipta, ketik **Initial Member Notification** > **Outside Boundary** > **OK**.
 - Untuk membolehkan ahli kumpulan dari dalam sempadan menerima pemberitahuan awal apabila sempadan dicipta, ketik **Initial Member Notification** > **Inside Boundary** > **OK**.
- 4 Untuk kembali kepada peta, ketik  **Back**.

Bab 19

Pemesejan

Aplikasi Tekan untuk Cakap (PTT) membolehkan anda menghantar dan menerima mesej kepada dan daripada pengguna PTT yang lain.

Radio anda menyokong jenis mesej yang berikut:

- Mesej teks
- Mesej imej
- Mesej video
- Mesej fail
- Mesej lokasi

19.1





Menghantar Mesej Teks

- 1 Daripada Aplikasi WAVE, ketik  **Contacts**.
- 2 Ketik dan tahan *<required contact>* >  **Send Message**.
- 3 Taipkan mesej anda menggunakan **On-screen Keyboard** dan ketik  **Send**.

19.2

Menambah Teks Pantas

Ciri ini membolehkan anda menyimpan sehingga 20 teks pantas.

- 1 Daripada Aplikasi WAVE, ketik  **Contacts**.
- 2 Ketik dan tahan *<required contact>* >  **Send Message** >  **Quick Text Access** > **Add Quick Text**.
- 3 Taipkan teks pantas menggunakan **On-screen Keyboard**.
- 4 Ketik  **Save** untuk mengesahkan.

19.3

Memadamkan Teks Pantas









- 1 Daripada Aplikasi WAVE, ketik  **Contacts**.

- 2 Ketik dan tahan *<required contact>* >  **Send Message** >  **Quick Text Access** > **Edit** > **Delete** > **Yes**.

19.4

Menghantar Kandungan Multimedia

- 1 Daripada Aplikasi WAVE, ketik  **Menu** > **History** > *<required conservation>*..
 2 Lakukan salah satu tindakan berikut:

Pilihan	Tindakan
Menghantar imej atau video	<p>a Ketik  Camera.</p> <p>b Lakukan salah satu tindakan berikut:</p> <ul style="list-style-type: none"> • Untuk mengambil foto menggunakan radio anda, pilih Take a photo. • Untuk merakam video menggunakan radio anda, pilih Record Video • Untuk menghantar imej sedia ada, pilih Image Gallery. • Untuk menghantar video sedia ada, pilih Video Gallery. <p>c Ketik OK > Yes untuk menghantar.</p>
Menghantar mesej suara	<p>a Ketik  Voice Message.</p> <p>b Ketik dan tahan  Record dan bercakap ke dalam mikrofon.</p> <p>c Lepaskan  Record.</p> <p>d Ketik  Play untuk menyemak mesej suara anda.</p> <p>e Ketik  Save untuk menghantar mesej suara anda.</p>
Menghantar fail	<p>a Ketik  Attach File > <i><required file></i> > OK.</p>
Berkongsi lokasi	<p>a Ketik  Location >  Share.</p>

19.5

Menerima Mesej

Apabila anda menerima mesej, radio anda menerima pemberitahuan dengan butiran berikut:

- Nama penghantar.
 - Pratonton mesej.
- 1 Lakukan salah satu tindakan berikut:
 - Ketik **Notification** dan langkau langkah berikut.
 - Daripada aplikasi WAVE, ketik  **Menu > History**.

- 2 Navigasi ke mesej  **unread**.

- 3 Untuk melihat mesej yang belum dibaca, ketik  **History Details**.

19.6

Menyimpan Mesej

Anda boleh menyimpan jenis mesej berikut:

- Mesej imej.
- Mesej video.
- Mesej suara.
- Mesej fail.

- 1 Daripada aplikasi WAVE, ketik  **Menu > History**.

- 2 Ketik  **History Details** pada *<required conversation>*.

- 3 Lakukan salah satu tindakan berikut:

- Ketik pada imej.
- Ketik pada video.
- Ketik pada mesej suara.
- Ketik pada fail.

Radio anda akan memaparkan kandungan multimedia.

- 4 Untuk menyimpan kandungan multimedia ke dalam Galeri, ketik  **Gallery**.

19.7

Memajukan Mesej



- 1 Daripada aplikasi WAVE, ketik  **Menu > History**.

- 2 Ketik  **History Details** pada *<required conversation>*.
- 3 Ketik dan tahan *<required message>*.
Paparannya menu konteks.
- 4 Lakukan salah satu tindakan berikut:

Pilihan	Tindakan
Memajukan mesej kepada kenalan	a Ketik Forward to Contact > <i><required contact></i> > OK.
Memajukan mesej kepada kumpulan	a Ketik Forward to Group > <i><required group></i> > OK.
Memajukan mesej kepada kumpulan pantas	a Ketik Forward to Quick Group > <i><required contacts></i> >  Save > OK.

19.8

Membalas Mesej

- 1 Daripada aplikasi WAVE, ketik  **Menu** > **History**.
- 2 Ketik  **History Details** pada *<required conversation>*.
- 3 Ketik dan tahan *<required message>*.
Paparannya menu konteks.
- 4 Lakukan salah satu tindakan berikut:
 - Ketik **Reply to Sender**.
 - Ketik **Reply to Group**.
- 5 Taipkan mesej menggunakan **On-screen Keyboard**.
- 6 Ketik  **Send**.

19.9

Memadamkan Mesej

- 1 Daripada aplikasi WAVE, ketik  **Menu** > **History**.
- 2 Ketik  **History Details** pada *<required conversation>*.
- 3 Ketik dan tahan *<required message>*.
Paparannya menu konteks.

4 Untuk memadamkan mesej, ketik **Delete Message > Yes**.

Bab 20

Pengguna Dinyahdayakan atau Digantung

Pengguna Dinyahdayakan atau Digantung menandakan bahawa akaun anda dinyahdayakan atau digantung. Apabila akaun anda dinyahdayakan atau digantung, anda tidak dapat log masuk ke pelayan PTT.

Apabila anda menekan butang **PTT**, radio anda akan cuba log masuk ke pelayan PTT. Jika radio anda dapat bersambung kepada pelayan PTT, ini akan membawa anda ke skrin log masuk biasa, jika tidak, ikon Pengguna Dinyahdayakan atau Digantung akan berkelip.

Bab 21

Aplikasi

Bahagian ini mengandungi maklumat tentang aplikasi yang tersedia pada radio anda. Anda boleh mengakses aplikasi ini melalui Skrin Utama atau meleret ke atas dari bahagian bawah Skrin Utama untuk membuka tettingkap Menu Aplikasi.

Jadual 15: Aplikasi

Ikun	Nama	Perihaln
	Kalkulator	Membolehkan anda melakukan fungsi aritmetik asas dan saintifik.
	Kalendar	Membolehkan anda mengurus peristiwa dan janji temu.
	"Kamera"	Membolehkan anda mengambil foto dan video.
	Google Chrome	Pelayaran yang pantas, mudah dan selamat menggunakan Google Chrome.
	Jam	Membolehkan anda menetapkan penggera, jam randik atau pemasa.
	Kenalan	Membolehkan anda mengurus maklumat kenalan.
	Google Drive	Semua fail dapat dicapai daripada mana-mana telefon pintar, tablet atau komputer. Setiap masa.
	Google Duo	Bersama-sama pada saat ini. Jangan sekali-kali terlepas detik.
	Fail	Membolehkan anda melihat dan mengurus fail.
	Galeri	Membolehkan anda melihat foto atau video.
	Gmail	E-mel oleh Google: selamat, pintar dan mudah digunakan.
	Google	Tetap terkini dengan aplikasi Google.
	Simpan Nota	Membolehkan anda mencipta, menyimpan dan mengkategorikan nota, senarai, peringatan, imej, audio dan banyak lagi.
	Google Maps	Terokai dan navigasi dunia anda dengan Google Maps. Cari tempat yang akan anda sukai, berhubung dengan perniagaan yang anda minati dan dapatkan maklumat trafik masa nyata.
	Mesej	Membolehkan anda menghantar dan menerima mesej.
	Telefon	Membolehkan anda membuat panggilan telefon.

Ikun	Nama	Perihalun
	Google Photos	Tempat untuk semua kenangan.
	Google Play Movies dan TV	Keluaran terbaru dan semua kegemaran anda pada setiap skrin.
	Google Play	Google Play ialah tempat hiburan tanpa had anda.
	Tetapan	Menyediakan tetapan untuk mengkonfigurasi peranti.
	Perakam Bunyi	Membolehkan anda merakam bunyi.
	WAVE	Menyediakan perkhidmatan Tekan untuk Cakap (PTT) yang selamat dan pantas.
	YouTube	Lihat video yang ditonton oleh dunia di YouTube.
	YouTube Music	Terokai semua muzik di YouTube yang tidak dapat anda temui di tempat lain, diatur dalam satu aplikasi dan web baharu.





21.1

Kamera

Anda boleh menggunakan aplikasi Kamera untuk mengambil foto atau merakam video.





21.1.1

Mengambil Foto

- 1 Daripada menu, ketik  **Camera**.
- 2 Lakukan salah satu tindakan berikut:
 - Untuk mengambil foto menggunakan kamera belakang, ketik  **Camera**.
 - Untuk mengambil foto menggunakan kamera hadapan, ketik  **Switch Camera** >  **Camera**.
- 3 Untuk zum masuk atau keluar, tekan dua jari pada paparan dan cubit atau kembangkan jari. Kawalan zum muncul pada skrin.

21.1.2

Merakam Video

- 1 Daripada menu, ketik  **Camera** >  **Video**.
Video anda telah memulakan rakaman.
- 2 Untuk menjeda video, ketik  **Pause**.
- 3 Ketik untuk menghentikan rakaman, ketik  **Stop Record**.

- 4 Untuk zum masuk atau keluar, tekan dua jari pada paparan dan cubit atau kembangkan jari.
Kawalan zum muncul pada skrin.

21.2

Galeri

Anda boleh mengurus album, foto atau video anda menggunakan aplikasi Galeri.



NOTA: Peranti menyokong format imej yang berikut: JPEG, GIF, PNG, HEIC dan BMP.

Anda boleh menggunakan Foto untuk melakukan tindakan berikut:

- Lihat album, foto dan video
- Mainkan video
- Lakukan suntingan asas pada album, foto dan video
- Tetapkan foto sebagai kertas dinding
- Tetapkan foto sebagai foto kenalan
- Kongsi foto dan video

Aplikasi Galeri mengandungi semua album, foto dan video yang disimpan pada kad microSD dan dalam memori dalaman.



21.2.1

Melihat Galeri

- 1 Daripada menu, ketik  **Gallery**.
- 2 Lakukan salah satu tindakan berikut:
 - Ketik album pilihan anda.
 - Ketik foto.
 - Untuk melihat foto seterusnya atau sebelumnya dalam album, leret ke kiri atau ke kanan.
 - Untuk melihat kawalan, ketik foto.
 - Untuk zum masuk atau keluar, ketik dua kali atau tekan dua jari pada paparan dan cubit atau kembangkan jari pada foto.
 - Untuk melihat bahagian yang tidak kelihatan, seret foto.



21.2.2

Berkongsi Item daripada Foto

- 1 Daripada menu, ketik  **Gallery**.
- 2 Untuk berkongsi item, ketik `<required item>` >  **Share** > `<required application>`.



21.2.3

Memadamkan Item daripada Galeri

- 1 Daripada menu, ketik  **Gallery**.
- 2 Untuk memadamkan item, ketik *<required item>* >  **Delete** > **OK**.

21.2.4

Memotong Foto





- 1 Daripada menu, ketik  **Gallery**.
- 2 Untuk memotong foto, ketik *<required photo>* >  **Edit** >  **Crop**.
Grid memotong muncul.
- 3 Lakukan salah satu tindakan berikut:

Pilihan	Tindakan
Memotong foto secara manual	a Untuk memilih bahagian foto yang hendak dipotong, laraskan titik akhir.
Memilih dimensi memotong automatik	a Ketik 1:1 . b Jika anda hendak melihat foto asal, ketik Original .

- 4 Untuk mengesahkan, ketik **Yes**.
- 5 Untuk menyimpan, ketik **SAVE**.

21.2.5



Foto Berputar

- 1 Daripada menu, ketik  **Gallery**.
- 2 Untuk memutar foto, ketik *<required photo>* >  **Edit** >  **Crop** >  **Rotate**
Foto berputar kepada 90° mengikut arah jam. Setiap ketik memutarakan foto 90° lagi.
- 3 Ketik **SAVE** untuk mengesahkan.

21.2.6

Menonton Video

- 1 Daripada menu, ketik  **Gallery**.

- 2 Untuk menonton video, ketik **Videos** > <required video> >  **Play** > <required application>.
- 3 Untuk melihat main semula video atau meneruskan daripada tempat anda berhenti buat kali terakhir, seret bar kemajuan video.
- 4 Untuk kembali ke skrin sebelumnya, ketik  **Back**.

21.3

Mengimbas Kod Bar atau Kod QR

- 1 Daripada menu, ketik  **Camera**.
- 2 Untuk mengimbas kod bar atau kod QR, gunakan kamera belakang untuk membingkakan subjek pada skrin anda.
URL akan timbul.
- 3 Pilih aplikasi yang diperlukan untuk melihat URL.

21.4

Menghidupkan Lampu Suluh

Leret panel pemberitahuan ke bawah, ketik  **Flashlight**.

21.5

Mengambil Tangkapan Skrin

- 1 Tekan butang **Home** dan butang **2-Dot Programmable Feature** pada masa yang sama.
- 2 Ketik **Screenshot**.

Tangkapan skrin disimpan dalam memori peranti.

21.6

Tema Gelap

Tema Gelap pada dasarnya ialah mod gelap yang menukar palet warna semua menu dan dalam kebanyakan aplikasi.

Berikut ialah manfaat Tema Gelap:

- Mengurangkan penggunaan kuasa dengan jumlah yang ketara, bergantung pada teknologi skrin peranti yang anda gunakan.
- Meningkatkan kebolehlihatan untuk pengguna yang sensitif terhadap cahaya cerah atau penglihatan rendah.
- Memudahkan sesiapa untuk menggunakan peranti dalam persekitaran cahaya rendah.

21.6.1

Menetapkan Tema Gelap

Leret skrin utama ke atas, ketik  **Settings** > **Accessibility** > **Dark theme**.

21.7

Balasan Pintar

Balasan Pintar membolehkan respons dan tindakan pantas dihantar terus daripada pemberitahuan tanpa membuka aplikasi, yang biasanya digunakan untuk mesej masuk.

Anda boleh memilih untuk membalas mesej dengan respons cepat yang dicadangkan, menandakan sebagai dibaca atau membalas dengan Papan Kekunci pada Skrin anda. Jika seseorang menghantari anda alamat, anda boleh terus membukanya dengan Google Map yang akan memaparkan alamat yang dihantar kepada anda itu.

Anda boleh memilih untuk mendayakan atau menyahdayakan ciri ini melalui tetapan Aplikasi & pemberitahuan.



21.7.1

Menetapkan Balasan Pintar





Leret skrin utama ke atas, ketik  **Settings** > **Apps & notifications** > **Notifications** > **Advanced** > **Suggested actions and replies**.

21.8

Meneroka Fail

- 1 Daripada menu, ketik  **Files**.
- 2 Untuk memilih jenis fail, ketik  **Menu**.
- 3 Pilih salah satu daripada pilihan berikut:
 - Terbaharu
 - Imej
 - Video
 - Audio
 - Muat Turun
- 4 Lakukan salah satu tindakan berikut:

Pilihan	Tindakan
Melihat fail	Ketik pada <i><required item></i> .
Berkongsi fail	a Ketik dan tahan <i><required item></i> .

Pilihan	Tindakan
	b Untuk berkongsi item yang dimuat turun, ketik  Share > Share via > <i><required application></i> .
Mencari fail	a Ketik  Search . b Taipkan <i>required</i> input.
Memadam fail	a Ketik dan tahan <i><required item></i> . b Untuk memadam, ketik  Delete > OK
Mencari dengan Google Lens	a Ketik pada <i><required item></i> >  Google Lens .
Untuk pilihan lanjut	Ketik  More .

Bab 22

Tetapan

Terdapat dua jenis tetapan yang diterangkan dalam seksyen ini iaitu daripada aplikasi WAVE dan tetapan telefon seperti tetapan peranti, tetapan paparan dan tetapan bunyi.

Anda boleh memperibadikan tetapan berdasarkan keutamaan anda.

22.1

Mengakses Tetapan Aplikasi WAVE

- 1 Daripada Aplikasi WAVE, navigasi ke  **Menu** > **Settings**.
- 2 Lakukan salah satu tindakan berikut:

Pilihan	Tindakan
Mendayakan atau menyahdayakan getaran telefon tangan untuk panggilan masuk	Togol Vibrate Call kepada hidup atau mati.
Mendayakan atau menyahdayakan getaran apabila isyarat baharu diterima	Togol Vibrate Alert kepada hidup atau mati.
Melaraskan kelantangan panggilan PTT	Luncurkan Volume Boost .
Menetapkan untuk menerima isyarat untuk Isyarat Peribadi Segera	a Pilih Instant Personal Alert . b Pilih salah satu daripada pilihan berikut: <ul style="list-style-type: none">• Nada dan Paparan• Nada Sahaja• Paparan Sahaja• Mati
Menetapkan untuk menerima isyarat bagi Isyarat Panggilan Tidak Dijawab	a Pilih Missed Call Alert . b Pilih salah satu daripada pilihan berikut: <ul style="list-style-type: none">• Nada dan Paparan• Nada Sahaja• Paparan Sahaja• Mati
Menetapkan nada amaran	Pilih Alert Tone > <desired preference>.
Menetapkan pengumuman suara	Pilih Channel Announcement > <desired preference>.
Menetapkan isyarat berulang	a Pilih Alert Repeat .

Pilihan	Tindakan
	<p>b Pilih salah satu daripada pilihan berikut:</p> <ul style="list-style-type: none"> • Untuk memainkan isyarat sekali, pilih Once. • Untuk memainkan isyarat setiap 20 saat selama 10 minit, pilih Repeat. • Untuk memainkan isyarat setiap 20 saat sehingga isyarat dikosongkan, pilih Continuous.
<p>Mendayakan atau menyahdayakan isyarat untuk mesej masuk</p>	<p>Togol Message Alert kepada hidup atau mati.</p>
<p>Mengubah nada mesej</p>	<p>Pilih Message Alert Tone > <<i>desired preference</i>>.</p>
<p>Melaraskan nada kehilangan rangkaian</p>	<p>a Pilih Network Up/Down Tones.</p> <p>b Pilih salah satu daripada pilihan berikut:</p> <ul style="list-style-type: none"> • Untuk memainkan nada semasa kehilangan rangkaian, pilih Network Loss. • Untuk memainkan nada semasa kehilangan rangkaian dan menyambung semula, pilih Network loss and reconnect. • Untuk memainkan nada semasa panggilan apabila rangkaian terputus, pilih Network loss during call only. • Untuk menyahdayakan nada, pilih None.
<p>Menetapkan pemasa ulang nada apabila kehilangan rangkaian</p>	<p>a Pilih Network Loss Tone Repeat.</p> <p>b Pilih salah satu daripada pilihan berikut:</p> <ul style="list-style-type: none"> • Tiada • 10 saat • 30 saat • 60 saat
<p>Mengawal cara panggilan masuk dikendalikan</p>	<p>a Pilih Privacy Mode.</p> <p>b Pilih salah satu daripada pilihan berikut:</p> <ul style="list-style-type: none"> • Untuk menerima panggilan masuk daripada alat cuping telinga dan bukannya pembesar suara, pilih Earpiece. • Untuk menerima panggilan masuk daripada pembesar suara, pilih Off.

Pilihan	Tindakan
Mendayakan atau menyahdayakan Aplikasi PTT agar berjalan pada latar belakang	Togol Mode Background kepada hidup atau mati.
Menetapkan keutamaan untuk panggilan masuk	<p>a Pilih Call Priority.</p> <p>b Pilih salah satu daripada pilihan berikut:</p> <ul style="list-style-type: none"> • Untuk menolak salah satu panggilan masuk semasa panggilan sedang berjalan, pilih Ongoing. • Untuk menolak atau menamatkan mana-mana panggilan PTT apabila terdapat panggilan telefon, pilih Phone.
Mendayakan atau menyahdayakan untuk membenarkan panggilan PTT semasa skrin berkunci	Togol Call from Lock Screen kepada hidup atau mati.
Menetapkan nada untuk dimainkan semasa panggilan PTT	<p>a Pilih In-Call Tones.</p> <p>b Untuk mendayakan nada berikut, togol tetapan kepada hidup.</p> <ul style="list-style-type: none"> • Nada Panggilan Masuk • Nada Geran Lantai • Nada Bebas Lantai • Nada Pelepasan Lantai • Ralat Lantai/Nada Sibuk • Nada Mesej Suara
Melihat atau mengubah Nama Paparan	Pilih Display Name > <preferred name>.
Melihat nombor PTT	Lihat My PTT Number .
Mendayakan atau menyahdayakan penggunaan Bluetooth semasa panggilan PTT	Togol Use Bluetooth kepada hidup atau mati.
Mengisih kenalan	<p>a Pilih Contact Sorting.</p> <p>b Pilih salah satu daripada pilihan berikut:</p> <ul style="list-style-type: none"> • Mengikut Abjad • Mengikut Ketersediaan
Sejarah pengisihan	<p>a Pilih History Sorting.</p> <p>b Pilih salah satu daripada pilihan berikut:</p> <ul style="list-style-type: none"> • Terbaru di atas • Terbaru di bawah
Mendayakan atau menyahdayakan pemulaan aplikasi WAVE pada latar	Togol Auto Start kepada hidup atau mati.

Pilihan	Tindakan
belakang apabila anda menghidupkan peranti anda	
Mendayakan atau menyahdayakan muat turun lampiran mesej secara automatik	Togol Automatic Download kepada hidup atau mati.
Mendayakan atau menyahdayakan untuk menjawab panggilan video secara automatik	Togol Auto Answer Video Call kepada hidup atau mati.
Mendayakan atau menyahdayakan pengguna yang dibenarkan untuk menghantar video secara automatik tanpa pengesahan anda	Togol Allow Unconfirmed Video Transmission kepada hidup atau mati.
Menetapkan interaksi audio untuk Panggilan PTT dan Video	Pilih Audio Interaction > <i><desired preference></i>
Mendayakan atau menyahdayakan imbas cakup balik	Togol Scan Talkback kepada hidup atau mati.
Memulihkan tetapan kepada lalai	Pilih Restore Defaults .
Melihat orang hubungan kecemasan	Pilih Emergency Settings .
Log keluar daripada aplikasi WAVE	Pilih Logout .

22.2

Tetapan Peranti

Ciri ini membolehkan anda memperibadikan radio anda dengan menukar tetapan peranti lalai.



NOTA: Jika anda tidak dapat mengakses ciri yang diterangkan, hubungi penjual atau pentadbir anda untuk maklumat lanjut.

22.2.1

Kunci Skrin

Anda boleh menetapkan skrin radio anda untuk dikunci secara automatik dengan menentukan corak, PIN atau kata laluan untuk memastikan data anda selamat.



PENTING: Jika pilihan kunci skrin radio anda ditetapkan kepada **None** atau **Swipe**, data anda tidak selamat dan boleh diakses oleh sesiapa sahaja.

Apabila radio dihidupkan, anda boleh mengunci radio anda dengan menekan butang **Display Sleep/Wake and Home** dan membuka kunci dengan menyediakan corak, PIN atau kata laluan.

Jika anda tidak menentukan corak, PIN atau kata laluan, anda juga boleh membuka kunci radio anda dengan meleret ke atas skrin atau hanya dengan menekan butang **Display Sleep/Wake and Home** jika tiada pilihan mengunci yang ditetapkan.

Apabila radio anda dikunci, isyarat rangkaian selular, panggilan telefon, pemberitahuan mesej baharu, panggilan tidak dijawab dan janji temu akan datang masih tersedia dan boleh diterima.

Anda juga boleh menetapkan radio anda untuk dikunci secara automatik selepas masa yang ditentukan.

22.2.1.1

Membuka Kunci Skrin

- 1 Tekan butang **Wake** atau **Home**.
- 2 Leret skrin utama ke atas.
- 3 Lakukan salah satu tindakan berikut:

Pilihan	Tindakan
Membuka kunci skrin dengan corak	Lukis corak yang ditentukan pada skrin menggunakan jari anda.
Membuka kunci skrin dengan PIN atau kata laluan	<ol style="list-style-type: none">a Masukkan pin atau kata laluan anda.b Ketik  Save.

22.2.2

Menetapkan Tarikh dan Masa

Apabila radio anda disambungkan kepada rangkaian telefon, tarikh dan masa akan disegerakkan secara automatik. Anda boleh melakukan prosedur berikut untuk menetapkan tarikh dan masa secara manual.

- 1 Leret skrin utama ke atas, ketik  **Settings** > **System** > **Date & time**.
- 2 Lakukan salah satu tindakan berikut:

Pilihan	Tindakan
Menyahdayakan penyegerakan automatik tarikh dan masa	Togol pilihan Automatic date and time .
Menyahdayakan penyegerakan automatik zon masa	Ketik Automatic time zone .
Menetapkan tarikh	<ol style="list-style-type: none">a Ketik Set date.b Pilih bulan, tarikh dan tahun.c Ketik OK.
Menetapkan masa	<ol style="list-style-type: none">a Ketik Set Time.b Pilih jam, minit dan hari.c Ketik OK.
Menetapkan zon masa	<ol style="list-style-type: none">a Ketik Select time zone > Region > <desired region>.

22.3

Mengakses Tetapan Paparan

- 1 Leret ke atas skrin utama, ketik  **Settings > Display.**
- 2 Lakukan salah satu tindakan berikut:

Pilihan	Tindakan
Menetapkan kecerahan skrin	<ol style="list-style-type: none"> a Pilih Brightness Level. b Tetapkan <i><required brightness level></i> dengan melaraskan slider.
Menetapkan kecerahan boleh suai	<ol style="list-style-type: none"> a Pilih Brightness Level. b Togol Adaptive brightness kepada hidup.
Menukar kertas dinding	<ol style="list-style-type: none"> a Pilih Wallpaper. b Pilih salah satu aplikasi berikut: <ul style="list-style-type: none"> • Galeri • Kertas Dinding • Kertas Dinding Langsung • Foto c Ketik <i><desired image></i> > Set Wallpaper.
Menetapkan mod tidur	<ol style="list-style-type: none"> a Pilih Advance > Sleep. b Pilih <i><desired timeout value></i>.
Menetapkan penghias skrin	<ol style="list-style-type: none"> a Pilih Advance > Screen saver > Current screen saver. b Pilih salah satu daripada pilihan berikut: <ul style="list-style-type: none"> • Jam • Warna • Foto c Ketik When to start d Pilih salah satu daripada pilihan berikut: <ul style="list-style-type: none"> • Semasa didok • Semasa mengecas • Semasa mengecas atau didok • Jangan
Menetapkan saiz fon	<ol style="list-style-type: none"> a Pilih Font size. b Leret skala mengikut <i><required font size></i>.

Pilihan	Tindakan
Menetapkan saiz paparan	<p>a Pilih Advance > Display size.</p> <p>b Leret skala mengikut <i><required display size></i>.</p>
Menetapkan putaran skrin	<p>a Pilih Advance > Display size.</p> <p>b Togol Auto-rotate screen kepada hidup.</p>
Mendayakan skrin kas	<p>a Pilih Connected devices > Connected preferences > Cast.</p> <p>b Ketik More > Enable wireless display.</p>

22.4



Mengakses Tetapan Bunyi

- Leret skrin utama ke atas, ketik  **Settings > Sound**.
- Lakukan salah satu tindakan berikut:

Pilihan	Tindakan
Melaraskan tetapan bunyi	<p>Laraskan slider untuk tetapan bunyi berikut:</p> <ul style="list-style-type: none"> • Panggilan • Media • Penggera • Kelantangan
Menetapkan getaran untuk panggilan	Togol Also vibrate for call kepada hidup.
Mendayakan atau menyahdayakan penindasan bunyi lolongan	Togol Howling Suppression kepada hidup atau mati.
Menetapkan jangan ganggu	<p>a Pilih Do Not Disturb.</p> <p>b Konfigurasi tetapan jangan ganggu di bawah seksyen berikut:</p> <ul style="list-style-type: none"> • Tingkah Laku • Jangkaan • Jadual
Mendayakan atau menyahdayakan keserasian alat bantu pendengaran	<p>a Pilih Advance.</p> <p>b Togol Hearing aid compatibility kepada hidup atau mati.</p>
Mendayakan atau menyahdayakan pengesanan sarung untuk panggilan telefon	<p>a Pilih Advance.</p> <p>b Togol Use Holster for phone call kepada hidup atau mati.</p>

22.4.1

Membisukan Radio Anda

- 1 Tekan dan tahan butang boleh program **Mute**.
- 2 Lakukan salah satu tindakan berikut:
 - Jika anda ingin membisukan semua bunyi pada radio anda, ketik  **mute** .
 - Jika anda ingin membisukan semua bunyi dan membolehkan radio anda untuk bergetar semasa pemberitahuan, ketik  **vibrate** .
 - Jika anda ingin menyahbisukan radio anda, ketik  **unmute**.

22.4.2

Menetapkan Peraturan Automatik

Peraturan automatik membolehkan anda menetapkan jadual apabila Jangan ganggu dihidupkan dan dimatikan secara automatik.

- 1 Leret skrin utama ke atas, ketik  **Settings** > **Sound** > **Do Not Disturb** > **Turn on automatically**.
- 2 Lakukan salah satu tindakan berikut:

Pilihan	Tindakan
Menetapkan peraturan automatik untuk tidur	<ol style="list-style-type: none"> a Ketik Sleeping. b Togol Use rule kepada hidup. c Tetapkan butiran peraturan berikut: <ul style="list-style-type: none"> • Nama peraturan • Hari • Masa mula • Masa tamat • Penggera boleh membatalkan masa tamat
Menetapkan peraturan automatik untuk peristiwa	<ol style="list-style-type: none"> a Ketik Event. b Togol Use rule kepada hidup. c Tetapkan butiran peraturan berikut: <ul style="list-style-type: none"> • Nama peraturan • Semasa peristiwa untuk • Tempat balasan
Menambah peraturan baru	<ol style="list-style-type: none"> a Ketik Add rule. b Pilih jenis peraturan berikut:

Pilihan	Tindakan
	<ul style="list-style-type: none">• Peristiwa• Masa <p>c Masukkan nama peraturan dan ketik ADD.</p>

Bab 23

Senarai Aksesori yang Dibenarkan

Motorola Solutions menyediakan aksesori diluluskan yang berikut untuk meningkatkan produktiviti radio digital dua hala mudah alih anda.

Jadual 16: Bateri

Nombor Bahagian	Perihal
BT000592A01 ²	Bateri Li-Ion, 2900 mAh
BT000593A01 ²	Li-Ion Kapasiti Tinggi, 5800 mAh
BT000594A01 ³	Li-Ion Kapasiti Tinggi IS, 5800 mAh

Jadual 17: Peranti Pembawa

Nombor Bahagian	Perihal
NTN8266_	Klip Tali Pinggang untuk Lebar Tali Pinggang 2.5 in.
PMLN7965_	Klip Tali Pinggang untuk Lebar Tali Pinggang 3 in.
PMLN6970_	Sarung Pembawa

Jadual 18: Pengecas

Nombor Bahagian	Perihal
PMPN4169_	Penyesuai Kuasa Kenderaan
PS000150A11	MikroUSB, Pengecas Dinding Bekalan Kuasa 7.5 W, 100–240 V, US/JP
PS000150A12	MikroUSB, Pengecas Dinding Bekalan Kuasa 7.5 W, 100–240 V, EU
PS000150A13	MikroUSB, Pengecas Dinding Bekalan Kuasa 7.5 W, 100–240 V, UK
PS000150A17	MikroUSB, Pengecas Dinding Bekalan Kuasa 7.5 W, 100–240 V, Korea

Jadual 19: Putik Telinga dan Cuping Telinga

Nombor Bahagian	Perihal
PMLN7851_ ²	Cuping Telinga Wayarles Kritikal Pengoperasian PTT
PMLN8191_	Cuping Telinga Tiub Jernih Dipertingkat 1 Wayar, Kord 2.5 mm
PMMN4125_ ²	Mikrofon Pembesar Suara Jauh
PMMN4127_ ²	Mikrofon Pembesar Suara Jauh Wayarles Kritikal Pengoperasian WM500

² Tidak tersedia kepada model Intrinsic Safe (IS).

³ Hanya digunakan dengan model Intrinsic Safe (IS)

Inhalt

Recht und Support.....	6
Rechtliche Hinweise und Hinweise zur Einhaltung von Rechtsvorschriften.....	6
Konformitätserklärung des Lieferanten.....	6
Hinweis für Benutzer (FCC).....	7
Hinweise zu geistigem Eigentum und gesetzlichen Bestimmungen.....	7
Wichtige Sicherheitshinweise.....	8
Bitte zuerst lesen.....	9
Softwareversion.....	10
Beschränkte Garantie.....	11
KOMMUNIKATIONSPRODUKTE VON MOTOROLA SOLUTIONS.....	11
I. UMFANG UND DAUER DES GARANTIEANSPRUCHS.....	11
II. ALLGEMEINE GARANTIEBEDINGUNGEN.....	11
III. BUNDESSTAATLICHE GESETZE (NUR FÜR USA):.....	12
IV. INANSPRUCHNAHME VON GARANTIELEISTUNGEN.....	12
V. HAFTUNGSAUSSCHLUSS.....	12
VI. PATENT- UND SOFTWAREBESTIMMUNGEN.....	13
VII. ANWENDBARES RECHT.....	13
Kapitel 1 : Pflege des Funkgeräts.....	14
Kapitel 2 : Übersicht über das Funkgerät.....	15
2.1 Konfigurieren der programmierbaren Tasten.....	17
Kapitel 3 : Erste Schritte.....	18
3.1 Einsetzen der SD-Karte.....	18
3.2 Einlegen der SIM-Karten.....	19
3.3 Einsetzen oder Entfernen des Akkus.....	21
Einsetzen des Akkus.....	21
Entfernen des Akkus.....	21
3.4 Aufladen des Funkgeräts.....	21
3.5 Ein- und Ausschalten des Funkgeräts.....	22
Einschalten des Funkgeräts.....	22
Ausschalten des Funkgeräts.....	22
3.6 Anpassen der Lautstärke.....	22
3.7 Entfernen der Schutzabdeckung des Kameraobjektivs.....	22
3.8 Touchscreen-Navigation.....	22
3.9 Befestigen des Gürtelclips am Holster.....	24
3.10 Einsetzen des Funkgeräts in das Holster.....	24

Kapitel 4 : Überblick über die Startseite.....	25
4.1 Statusanzeigen.....	25
4.1.1 Statussymbole.....	26
4.1.2 LED-Anzeigen.....	26
Kapitel 5 : Grundlegende Funktionen.....	28
5.1 Zugriff auf Dateien über einen Computer.....	28
5.2 Zugriff auf die Funkgeräteinstellungen.....	28
5.2.1 Einstellungen des Funkgeräts als Kurzbefehl auf dem Startbildschirm.....	28
Kapitel 6 : Konnektivität.....	29
6.1 Bluetooth.....	29
6.1.1 Ein- und Ausschalten des Bluetooth-Modus.....	29
Einschalten des Bluetooth-Modus.....	29
Ausschalten des Bluetooth-Modus.....	29
6.1.2 Anzeigen von Gerätedetails.....	30
6.1.3 Umbenennen von Geräten.....	30
6.1.4 Löschen eines Gerätenamens.....	30
6.2 WLAN-Betrieb.....	30
6.2.1 Ein-/Ausschalten des WLAN.....	30
Einschalten des WLAN.....	30
Ausschalten des WLAN.....	31
6.2.2 Konfigurieren des WLAN-Hotspots.....	31
6.3 Location.....	31
6.3.1 Ein- und Ausschalten des Standorts.....	32
Einschalten des Standorts.....	32
Ausschalten des Standorts.....	32
6.4 Flugmodus.....	32
6.4.1 Aufrufen des Flugmodus.....	32
Kapitel 7 : WAVE™ -Anwendung.....	33
7.1 Anmelden bei der WAVE-Anwendung.....	34
7.2 Abmelden von der WAVE-Anwendung.....	34
7.3 Übersicht über die WAVE-Anwendung.....	35
7.4 PTT-Sendetaste.....	37
Kapitel 8 : Gesprächsgruppe.....	38
8.1 Anzeigen von Gesprächsgruppen.....	38
8.2 Kanäle und Zonen.....	38
8.2.1 Anzeigen von Kanälen und Zonen.....	39
8.3 Bereichsbezogene Gesprächsgruppe.....	39
8.4 Anzeigen von Gruppendetails.....	39

Kapitel 9 : Kontakte.....	40
9.1 Hinzufügen neuer Kontakte.....	40
Kapitel 10 : Ruftypen.....	42
10.1 Tätigen von Rufen.....	42
10.2 Annehmen von Rufen.....	43
Kapitel 11 : Notruf.....	44
11.1 Melden eines Notrufs.....	44
11.2 Empfangen von Notrufhinweisen.....	44
11.3 Abbrechen eines Notrufs.....	44
Kapitel 12 : Sprachsteuerung.....	46
12.1 Verwenden der Sprachsteuerung.....	48
Kapitel 13 : Benutzerprüfung.....	49
13.1 Aktivieren der Benutzerprüfung.....	49
Kapitel 14 : Gesprächsgruppenscan.....	50
14.1 Ein-/Ausschalten der Gesprächsgruppen-Scan-Funktion.....	50
Einschalten der Gesprächsgruppen-Scan-Funktion.....	50
Ausschalten der Gesprächsgruppen-Scan-Funktion.....	50
Kapitel 15 : Überwachungsüberschreibung.....	51
Kapitel 16 : Rückrufhinweis.....	52
16.1 Senden von Rückrufhinweisen.....	52
16.2 Empfangen und Beantworten von Rückrufhinweisen.....	52
Kapitel 17 : Verpasste Rufhinweise.....	53
17.1 Empfangen und Beantworten von Hinweisen auf einen entgangenen Ruf.....	53
Kapitel 18 : Karte.....	54
18.1 Standortfreigabe.....	54
18.2 Freigeben des Standorts mit aktivierter Standortfunktion.....	55
18.3 Anzeigen des Mitgliederstandorts.....	55
18.4 Grenze.....	56
18.4.1 Erstellen einer Grenze.....	56
18.4.2 Erstellen einer Grenze über die Schnellgruppe.....	56
18.4.3 Ändern der Grenzeinstellungen.....	57
Kapitel 19 : Messaging.....	58
19.1 Senden von Textnachrichten.....	58
19.2 Quick Text hinzufügen.....	58
19.3 Löschen eines Quick Texts.....	59
19.4 Senden von Multimedia-Inhalten.....	59
19.5 Empfangen von Nachrichten.....	60
19.6 Speichern von Nachrichten.....	60

19.7 Weiterleiten von Nachrichten.....	61
19.8 Beantworten von Nachrichten.....	61
19.9 Löschen von Nachrichten.....	62
Kapitel 20 : Benutzer deaktiviert oder gesperrt.....	63
Kapitel 21 : Anwendungen.....	64
21.1 Kamera.....	65
21.1.1 Aufnehmen von Fotos.....	65
21.1.2 Aufnehmen von Videos.....	65
21.2 Galerie.....	66
21.2.1 Anzeigen der Galerie.....	66
21.2.2 Freigeben von Elementen aus der Fotogalerie.....	66
21.2.3 Löschen von Elementen aus der Galerie.....	67
21.2.4 Zuschneiden von Fotos.....	67
21.2.5 Drehen von Fotos.....	67
21.2.6 Ansehen von Videos.....	68
21.3 Scannen von Barcodes oder QR-Codes.....	68
21.4 Einschalten der Taschenlampe.....	68
21.5 Aufnehmen von Screenshots.....	68
21.6 Dunkles Theme.....	68
21.6.1 Einstellen des dunklen Themes.....	69
21.7 Intelligente Antwort.....	69
21.7.1 Einstellen der intelligenten Antwort.....	69
21.8 Handhabung von Dateien.....	69
Kapitel 22 : Einstellungen.....	71
22.1 Zugreifen auf die Einstellungen der WAVE-Anwendung.....	71
22.2 Geräteeinstellungen.....	74
22.2.1 Bildschirmsperre.....	75
22.2.1.1 Entsperren des Bildschirms.....	75
22.2.2 Einstellen von Datum und Uhrzeit.....	75
22.3 Zugriff auf die Displayeinstellungen.....	76
22.4 Zugriff auf die Toneinstellungen.....	77
22.4.1 Stummschalten des Funkgeräts.....	78
22.4.2 Einstellen von automatischen Regeln.....	78
Kapitel 23 : Liste des zugelassenen Zubehörs.....	80

Recht und Support

Rechtliche Hinweise und Hinweise zur Einhaltung von Rechtsvorschriften

Konformitätserklärung des Lieferanten

Konformitätserklärung des Lieferanten

Gemäß FCC CFR 47 Teil 2 Abschnitt 2.1077(a)



Verantwortliche Partei

Name: Motorola Solutions, Inc.

Adresse: 2000 Progress Pkwy, Schaumburg, IL. 60196

Telefonnummer: 1-800-927-2744

Erklärt hiermit, dass das Produkt:

Modellname: **EVOLVE, EVOLVE-i**

den folgenden Bestimmungen entspricht:

FCC Teil 15, Unterteil B, Abschnitt 15.107(a), 15.107(d) und Abschnitt 15.109(a)

Digitales Gerät der Klasse B

Als PC-Peripheriegerät erfüllt dieses Gerät die Anforderungen von Teil 15 der FCC-Richtlinien. Der Betrieb des Geräts unterliegt den beiden folgenden Bedingungen:

- 1 Das Gerät darf keine schädlichen Interferenzen verursachen.

- 2 Das Gerät muss alle empfangenen Interferenzen annehmen, einschließlich Interferenzen, die zu einem unerwünschten Betrieb führen können.



HINWEIS:

Dieses Gerät wurde geprüft und erfüllt die Grenzwerte für ein digitales Gerät der Klasse B laut Teil 15 der FCC-Richtlinien. Diese Grenzwerte wurden festgelegt, um einen angemessenen Schutz vor Störungen zu gewährleisten, wenn das Gerät in einer Wohngegend eingesetzt wird. Dieses Gerät erzeugt und verwendet Hochfrequenzstrahlung und kann diese ausstrahlen. Dies kann sich, sofern das Gerät nicht gemäß der Bedienungsanleitung angeschlossen und eingesetzt wird, störend auf andere Funkfrequenzen auswirken. Eine Garantie, dass bei einer bestimmten Anlage keine Störungen auftreten, kann nicht gegeben werden.

Falls dieses Gerät den Funk- oder Fernsehempfang negativ beeinflusst (dies lässt sich durch Aus- und Einschalten des Geräts überprüfen), sollten folgende Abhilfemaßnahmen ergriffen werden:

- Neuausrichtung oder Umstellung der Empfangsantenne.
- Vergrößerung des Abstands zwischen Gerät und Empfänger.
- Anschluss des Geräts an eine andere Steckdose als die, an die der Empfänger angeschlossen ist.
- Beratung durch den Händler oder einen Funk- oder Fernsehtechniker.

Hinweis für Benutzer (FCC)

Dieses Gerät erfüllt die Anforderungen von Abschnitt 15 der FCC-Richtlinien laut den folgenden Bedingungen:

- Das Gerät darf keine schädlichen Interferenzen verursachen.
- Das Gerät muss alle empfangenen Interferenzen annehmen, einschließlich Interferenzen, die zu einem unerwünschten Betrieb führen können.
- Jegliche Änderungen am Gerät, die nicht ausdrücklich von Motorola Solutions genehmigt wurden, können dazu führen, dass dem Benutzer die Erlaubnis für den Gebrauch entzogen wird.

Hinweise zu geistigem Eigentum und gesetzlichen Bestimmungen

Copyright

Die in diesem Dokument beschriebenen Motorola Solutions-Produkte können durch Copyright geschützte Computerprogramme von Motorola Solutions enthalten. Nach den Gesetzen der USA und anderer Staaten sind bestimmte exklusive Rechte an der urheberrechtlich geschützten Software der Firma Motorola Solutions vorbehalten. Demzufolge dürfen urheberrechtlich geschützte Computerprogramme von Motorola Solutions, die zusammen mit den in diesem Dokument beschriebenen Motorola Solutions-Produkten ausgeliefert werden, ohne die vorherige schriftliche Genehmigung von Motorola Solutions weder kopiert noch in jeglicher Form reproduziert werden.

Die Vervielfältigung, Übertragung, Speicherung in einem Abrufsystem oder Übersetzung in eine Sprache oder Computersprache ist für keinen Teil dieses Dokuments in keinerlei Form und durch keinerlei Methode ohne vorherige schriftliche Genehmigung von Motorola Solutions Inc. gestattet.

Marken

MOTOROLA, MOTO, MOTOROLA SOLUTIONS und das stilisierte M-Logo sind Marken oder eingetragene Marken von Motorola Trademark Holdings, LLC und werden unter Lizenz verwendet.

Google, Android, Google Play, YouTube und andere Marken sind Marken von Google LLC. Alle anderen Marken sind Eigentum ihrer jeweiligen Inhaber.

Lizenzrechte

Mit dem Kauf von Produkten von Motorola Solutions werden weder ausdrücklich noch stillschweigend, durch Rechtsverwirkung oder auf andere Weise Lizenzen unter dem Copyright, dem Patent oder den Patentanwendungen von Software von Motorola Solutions ausgegeben, außer der Nutzung von gewöhnlichen, nicht exklusiv erteilten, gebührenfreien Lizenzen, die sich aus der Anwendung der Gesetze beim Verkauf eines Produkts ergeben.

Open-Source-Inhalt

Dieses Produkt kann Open-Source-Software enthalten, die unter Lizenz verwendet wird. Vollständige rechtliche Hinweise und Attributionsinformationen zu Open Source finden Sie in den Produktinstallationsmedien.

WEEE-Richtlinie der EU



■ Gemäß WEEE-Richtlinie (Waste of Electrical and Electronic Equipment, deutsch Elektro- und Elektronikaltgeräte) der EU besteht für Elektro- und Elektronikgeräte, die in den Mitgliedsländern der Europäischen Union in Verkehr gebracht werden, Kennzeichnungspflicht.

Die Kennzeichnung erfolgt durch ein Etikett mit einer durchgestrichenen Mülltonne, das am Produkt selbst oder an der Verpackung angebracht wird.

Endverbraucher in den Mitgliedsländern der Europäischen Union sind angehalten, bei ihrem lokalen Händler oder beim Kundendienst des Herstellers Informationen zum Rücknahmesystem ihres Landes einzuholen.

Haftungsausschluss

Beachten Sie, dass bestimmte Funktionen, Fähigkeiten und Möglichkeiten, die in diesem Dokument beschrieben werden, für ein bestimmtes System möglicherweise nicht gelten oder nicht lizenziert sind oder von den Eigenschaften bestimmter mobiler Endgeräte (Funkgeräte) oder von der Konfiguration bestimmter Parameter abhängen können. Wenden Sie sich für weitere Informationen an Ihren Ansprechpartner von Motorola Solutions.

© 2021 Motorola Solutions, Inc. Alle Rechte vorbehalten

Wichtige Sicherheitshinweise

Handbuch zur HF-Energiestrahlung und Produktsicherheit für Handsprechfunkgeräte



VORSICHT:

Dieses Funkgerät ist nur für eine berufliche Nutzung vorgesehen. Lesen Sie vor Verwendung des Funkgeräts das Handbuch zur HF-Energiestrahlung und Produktsicherheit für missionskritische Geräte, das wichtige Bedienungsanweisungen für den sicheren Umgang und Sicherheitsinformationen zum Thema Hochfrequenzstrahlung zur Einhaltung der geltenden Normen und Richtlinien enthält.

Dieses Gerät ist im Frequenzbereich von 5.150 bis 5.350 MHz nur für die Verwendung im Innenbereich vorgesehen, außer für Übertragungen mit einer Basisstation oder Relaisstation eines 5,2-GHz-Hochleistungsdatenkommunikationssystems.

	AT	BE	BG	HR	CY	CZ	DK
	EE	FI	FR	DE	EL	HU	IE
	IT	LV	LT	LU	MT	NL	PL
	PT	RO	SK	SI	ES	SE	UK

Bitte zuerst lesen

In diesem Benutzerhandbuch werden die grundlegenden Funktionen der in Ihrer Region angebotenen Funkgerätmodelle erläutert.

In diesem Handbuch verwendete Anmerkungen

In den Texten dieser Publikation finden Sie die Anmerkungen **Warnung**, **Achtung** und **Hinweis**. Diese Anmerkungen werden verwendet, um auf bestimmte Gefahren und die entsprechenden Vorsichtsmaßnahmen hinzuweisen.



WARNUNG:

Ein Arbeitsablauf, eine Vorgehensweise, ein Zustand usw., die bei Nichtbeachtung zu Verletzungen oder zum Tod führen können.



VORSICHT:

Ein Arbeitsablauf, eine Vorgehensweise, ein Zustand usw., die bei Nichtbeachtung zu Schäden am Gerät führen können.



HINWEIS:

Ein Arbeitsablauf, eine Vorgehensweise, ein Zustand usw., die besonders hervorgehoben werden sollen.

Besondere Formatierungen

Die folgenden besonderen Formatierungen werden im Text zum Markieren bestimmter Informationen oder Elemente verwendet:

Tabelle 1 :Besondere Formatierungen

Beispiel	Beschreibung
Taste Menu oder Sendetaste PTT	Fett dargestellte Wörter geben den Namen eines Schlüssels, einer Taste oder eines Soft-Menüpunkts an.
Ihr Funkgerät zeigt Bluetooth On an.	Wörter in Schreibmaschinenschrift weisen auf MMI-Zeichenfolgen oder auf Fehlermeldungen auf Ihrem Funkgerät hin.
<required ID>	Fette, kursive oder spitze Klammern oder Klammern in Courier-Schrift zeigen Benutzereingaben an.
Setup→Tone→All Tones	Fett dargestellte Wörter mit einem Pfeil dazwischen stellen die Navigationsstruktur innerhalb der Menüoptionen dar.

Verfügbarkeit von Funktionen und Diensten

Ihr Händler oder Administrator kann Ihr Funkgerät an Ihre speziellen Anforderungen und Bedürfnisse anpassen.



HINWEIS:

Ihr Funkgerät verfügt nicht über alle Funktionen, die im Handbuch erwähnt werden. Wenden Sie sich für weitere Informationen an Ihren Händler oder Administrator.

Für folgende Auskünfte setzen Sie sich bitte mit Ihrem Systemadministrator oder Händler in Verbindung:

- Was sind die Funktionen der einzelnen Tasten?
- Welche optionalen Zubehörteile könnten für Sie nützlich sein?
- Wie sehen die besten Vorgehensweisen für die effektive Nutzung des Funkgeräts aus?
- Welche Wartungsmaßnahmen können zu einer längeren Lebensdauer von Funkgeräten beitragen?

Softwareversion

Alle in den folgenden Abschnitten beschriebenen Funktionen werden von der Funkgeräte-Softwareversion **R01.02.02** oder später unterstützt.

Wenden Sie sich für weitere Informationen an Ihren Händler oder Administrator.

Beschränkte Garantie

KOMMUNIKATIONSPRODUKTE VON MOTOROLA SOLUTIONS

I. UMFANG UND DAUER DES GARANTIEANSPRUCHS

Motorola Solutions, Inc. („Motorola Solutions“) garantiert hiermit, dass die von Motorola Solutions hergestellten nachfolgend aufgelisteten Kommunikationsprodukte („Produkte“) ab dem Kaufdatum für die nachstehend aufgeführte Dauer unter normalem Gebrauch und Betrieb frei von Materialfehlern und Verarbeitungsmängeln sind.

Handfunkgerät	1 Jahr
Produktzubehör	1 Jahr

Motorola Solutions führt nach eigenem Ermessen innerhalb der Garantiezeit kostenlos die Reparatur des Produkts (mit neuen oder erneuerten Teilen) durch oder ersetzt es (durch ein neues oder erneuertes Produkt) oder erstattet den Kaufpreis des Produkts, sofern das Produkt gemäß den Bedingungen dieser Garantie an Motorola Solutions retourniert wird. Ersatzteile oder -platinen stehen dann für den Rest der ursprünglichen Garantiezeit unter Garantie. Alle ersetzten Teile des Produkts gehen in das Eigentum von Motorola Solutions über.

Diese ausdrückliche beschränkte Garantie von Motorola Solutions gilt nur für den ursprünglichen Endabnehmer/Käufer und ist nicht übertragbar. Dies ist die vollständige Garantie für das von Motorola Solutions hergestellte Produkt. Motorola Solutions übernimmt keine Verpflichtungen oder Haftung für Ergänzungen oder Änderungen an dieser Garantie, es sei denn, dies wird in schriftlicher Form von einem Handlungsbevollmächtigten von Motorola Solutions zugesichert und unterschrieben.

Sofern dies nicht in einem separaten Vertrag zwischen Motorola Solutions und dem ursprünglichen Endabnehmer/Käufer festgelegt wurde, gewährt Motorola Solutions keine Garantie auf die Installation, Instandhaltung oder Wartung des Produkts.

Motorola Solutions übernimmt keinerlei Haftung für nicht von Motorola Solutions bereitgestellte Zusatzausrüstung, die an dem Produkt angebracht oder in Verbindung mit dem Produkt verwendet wird, oder für den Betrieb des Produkts mit Zusatzausrüstung. Sämtliche Zusatzausrüstung dieser Art ist ausdrücklich von dieser Garantie ausgeschlossen. Da jedes System, in dem das Produkt zur Anwendung kommen kann, individuell ist, übernimmt Motorola Solutions im Rahmen dieser Garantie keine Haftung für die Reichweite, die Abdeckung oder den Betrieb des Systems als Ganzes.

II. ALLGEMEINE GARANTIEBEDINGUNGEN

Diese Garantie stellt den maximalen Umfang der Verantwortlichkeiten von Motorola Solutions in Bezug auf das Produkt dar. Die ausschließlichen Möglichkeiten des Verbrauchers zur Mängelbeseitigung sind eine Reparatur, ein Ersatz oder eine Erstattung des Kaufpreises nach Ermessen von Motorola Solutions. DIESE GARANTIE WIRD ANSTELLE ALLER ANDEREN AUSDRÜCKLICHEN GARANTIEN GEWÄHRT. ALLE STILLSCHWEIGENDEN GARANTIEN, EINSCHLIESSLICH UND OHNE EINSCHRÄNKUNG DER STILLSCHWEIGENDEN GARANTIE DER MARKTGÄNGIGKEIT ODER EIGNUNG FÜR EINEN BESTIMMTEN ZWECK, SIND AUF DIE DAUER DIESER BESCHRÄNKTEN GARANTIE BEGRENZT. IN KEINEM FALL HAFTET MOTOROLA SOLUTIONS FÜR SCHÄDEN, DIE ÜBER DEN KAUFPREIS DES JEWEILIGEN PRODUKTS HINAUSGEHEN, ODER FÜR NUTZUNGSSCHÄDEN, ZEITVERLUST, UNANNEHMLICHKEITEN, ENTGANGENE GESCHÄFTSMÖGLICHKEITEN, ENTGANGENE GEWINNE ODER EINNAHMEN ODER ANDERE BEILÄUFIGE, SONDER- ODER FOLGESCHÄDEN, DIE IM ZUSAMMENHANG MIT DER

NUTZUNG ODER NICHTVERWENDBARKEIT DES PRODUKTS ENTSTEHEN, UND ZWAR IM GRÖSSTMÖGLICHEN DURCH DAS ANWENDBARE RECHT GESTATTETEN UMFANG.

III. BUNDESSTAATLICHE GESETZE (NUR FÜR USA):

EINIGE BUNDESSTAATEN VERBIETEN DIE EINSCHRÄNKUNG ODER DEN AUSSCHLUSS VON BEGLEIT- ODER FOLGESCHÄDEN ODER DIE BESCHRÄNKUNG DER GELTUNGSDAUER EINER STILLSCHWEIGENDEN GARANTIE, SODASS DIE OBIGEN EINSCHRÄNKUNGEN ODER AUSSCHLÜSSE EVENTUELL NICHT ANWENDBAR SIND.

Diese Garantie gesteht Ihnen spezifische Rechte zu. Sie haben unter Umständen auch andere Rechte, die je nach Bundesstaat variieren können.

IV. INANSPRUCHNAHME VON GARANTIELEISTUNGEN

Zur Inanspruchnahme von Garantieleistungen muss der Kaufnachweis (aus dem das Kaufdatum und die Seriennummer des Artikels hervorgehen) vorgelegt werden, und das Produkt muss unter Vorauszahlung der Versicherungs- und Frachtkosten an eine autorisierte Garantieservicestelle gesendet werden. Motorola Solutions erbringt die Garantieleistungen durch eine autorisierte Garantieservicestelle. Wenden Sie sich zunächst an das Unternehmen, bei dem Sie das Produkt erworben haben (z. B. Händler oder Kommunikationsdienstleister). Dieses Unternehmen hilft Ihnen dann, die Garantieleistungen in Anspruch zu nehmen. Sie können Motorola Solutions unter 1-800-927-2744 telefonisch kontaktieren.

V. HAFTUNGSAUSSCHLUSS

- 1** Defekte oder Schäden, die aus einer Verwendung des Produkts resultieren, die nicht der normalen und üblichen Art entspricht.
- 2** Defekte oder Schäden, die aus unsachgemäßer Handhabung, Unfällen, Wasserschäden oder Fahrlässigkeit resultieren.
- 3** Defekte oder Schäden, die aus unzulässigem Test oder Betrieb, unzulässiger Wartung oder Installation sowie unzulässigen Änderungen oder Anpassungen resultieren.
- 4** Verlust oder Schäden an Antennen, soweit nicht direkt durch Material- und Verarbeitungsfehler verursacht.
- 5** Produkte, an denen unbefugte Produktänderungen, -zerlegungen oder -reparaturen (u. a. Ergänzungen des Produkts durch nicht von Motorola Solutions gelieferte Geräte) vorgenommen werden, die sich negativ auf die Leistung des Produkts auswirken oder die normale Inspektion und Testläufe des Produkts im Rahmen der Garantie zur Beurteilung eines Garantieanspruchs beeinträchtigen.
- 6** Produkte, bei denen die Seriennummer entfernt oder unkenntlich gemacht wurde.
- 7** Akkus, wenn:
 - Dichtungen des Akkuzellengehäuses aufgebrochen wurden oder Zeichen unbefugter Änderungen aufweisen.
 - Der Schaden oder Defekt durch Aufladen oder Verwenden des Akkus in Geräten oder unter Betriebsverhältnissen erfolgt ist, für die das Produkt nicht spezifiziert ist.
- 8** Frachtkosten zur Reparaturwerkstatt.
- 9** Ein Produkt, das aufgrund einer gesetzwidrigen oder nicht autorisierten Änderung der Software/ Firmware im Produkt nicht gemäß den von Motorola Solutions veröffentlichen Spezifikationen oder der angegebenen FCC-Zertifizierung funktioniert, die für das Produkt zum Zeitpunkt der ursprünglichen Auslieferung durch Motorola Solutions gelten.

- 10 Kratzer oder kosmetische Schäden an Produktoberflächen, die den Betrieb des Produkts nicht beeinträchtigen.
- 11 Normaler und üblicher Verschleiß.

VI. PATENT- UND SOFTWAREBESTIMMUNGEN

Motorola Solutions übernimmt auf eigene Kosten die Verteidigung des Endbenutzers/Käufers gegen sämtliche vorgebrachte Klagen auf Basis eines Anspruchs, das Produkt oder eines seiner Bestandteile verstieße(n) gegen ein US-amerikanisches Patent, und Motorola Solutions kommt für gegen den Endbenutzer/Käufer durch ein Gerichtsurteil verhängte Kosten und Schadensersatzansprüche auf, die aus einer derartigen Klage resultieren. Eine derartige Verteidigung und Zahlungen unterliegen jedoch folgenden Bedingungen:

- 1 Motorola Solutions wird von einem solchen Käufer unverzüglich schriftlich über jede Ankündigung eines solchen Anspruchs benachrichtigt,
- 2 Motorola Solutions hat die alleinige Kontrolle über die Verteidigung gegen solche Klagen und alle Verhandlungen zu deren Schlichtung oder Vergleich, und
- 3 sollte ein derartiger Käufer Motorola Solutions nach deren Ermessen und auf deren Kosten erlauben, für einen derartigen Käufer das Recht zu erwerben, das Produkt oder Teile desselben weiterhin zu verwenden, zu ersetzen oder zu modifizieren, sodass es gegen keine Patente verstößt, oder einem derartigen Käufer eine Gutschrift für das Produkt oder die Bestandteile bzw. deren Abschreibungsrestwert ausstellt und seine Rückgabe annimmt, wenn das Produkt oder Teile davon Gegenstand (oder im Ermessen von Motorola Solutions wahrscheinlich Gegenstand) eines Anspruchs einer derartigen Verletzung eines US-amerikanischen Patents werden sollte(n). Der Abschreibungsrestwert ist ein von Motorola Solutions ermittelter, gleichwertiger Betrag pro Jahr über die Lebensdauer des Produkts oder dessen Teile.

Motorola Solutions übernimmt keine Haftung hinsichtlich Ansprüchen für Patentverletzungen, die auf einer Kombination von hierunter geliefertem Produkt und Bestandteilen mit nicht von Motorola Solutions bereitgestellter/n Software, Vorrichtungen oder Geräten basieren. Des Weiteren lehnt Motorola Solutions jegliche Verantwortung für nicht von Motorola Solutions bereitgestellte Zusatzausrüstung oder Software ab, die in Verbindung mit dem Produkt benutzt wird. Das Vorangehende stellt die gesamte Haftung von Motorola Solutions hinsichtlich der Verletzung von Patenten durch das Produkt und dessen Bestandteile dar.

Für urheberrechtlich geschützte Motorola Solutions-Software liegen in den Vereinigten Staaten und anderen Ländern per Gesetz bestimmte Exklusivrechte für Motorola Solutions vor, z. B. das Exklusivrecht für die Vervielfältigung oder den Vertrieb von Kopien solcher Motorola Solutions-Software. Motorola Solutions-Software darf ausschließlich mit jenem Produkt verwendet werden, in das diese Software ursprünglich integriert war, und die Software in einem derartigen Produkt darf nicht ersetzt, kopiert, verteilt und in irgendeiner Weise modifiziert oder zum Herstellen abgeleiteter Produkte verwendet werden. Kein anderer Gebrauch derartiger Motorola Solutions-Software, darunter Änderungen, Modifikationen, Reproduktion, Distribution oder Reverse Engineering, und keine Ausübung von Rechten an derartiger Motorola Solutions-Software ist zulässig. Unter Patentschutz und Urheberrecht von Motorola Solutions wird keine Lizenz stillschweigend, durch Verwirkung eines Rechts oder auf sonstige Weise erteilt.

VII. ANWENDBARES RECHT

Diese Garantieerklärung unterliegt den Gesetzen des US-Staates Illinois.

Kapitel 1

Pflege des Funkgeräts

Dieser Abschnitt beschreibt die grundlegenden Vorsichtsmaßnahmen bei der Handhabung des Funkgeräts.

Tabelle 2 :IP-Spezifikation

IP-Spezifikation	Beschreibung
IP68	Das Funkgerät kann zwei Stunden lang zwei Meter unter Wasser sowie widrigen Umweltbedingungen wie Wassertropfen, Schnee, Schmutz, Fett oder anderen Oberflächenverunreinigungen standhalten.

- Wurde Ihr Funkgerät in Wasser getaucht, schütteln Sie es, um es von eventuell im Lautsprechergitter und im Mikrofonanschluss befindlichem Wasser zu befreien. Dort eingedrungenes Wasser könnte die Audioleistung verringern.
- Wenn der Akkukontaktbereich Ihres Funkgeräts mit Wasser in Kontakt gekommen ist, müssen die Akkukontakte am Funkgerät und am Akku gereinigt und getrocknet werden, bevor der Akku am Funkgerät angebracht wird. Restfeuchtigkeit an den Kontakten könnte das Funkgerät kurzschließen.
- Wenn Ihr Funkgerät in eine korrodierende Flüssigkeit (z. B. Salzwasser) getaucht wurde, spülen Sie das Funkgerät und den Akku mit sauberem Süßwasser ab und trocknen Sie sie.
- Verwenden Sie zum Reinigen der Außenflächen des Funkgeräts eine verdünnte Lösung aus einem milden Spülmittel und frischem Wasser (z. B. ein Teelöffel Spülmittel auf 4 Liter Wasser).
- Stecken Sie niemals Gegenstände in die Entlüftungsöffnung des Funkgerätegehäuses unterhalb des Akku-Kontakts. Diese Entlüftungsöffnung ermöglicht den Druckausgleich im Funkgerät. Andernfalls kann eine undichte Stelle im Funkgerät entstehen und die Wasserdichtheit möglicherweise verloren gehen.
- Die Entlüftungsöffnung darf auf keinen Fall blockiert oder verdeckt werden, auch nicht mit einem Etikett.
- Stellen Sie sicher, dass die Entlüftungsöffnung nicht mit öligen Stoffen in Kontakt kommt.
- Ihr Funkgerät ist für eine Wasserdichtheit bis maximal 2 Meter für maximal 120 Minuten ausgelegt. Eine Überschreitung des maximalen Grenzwerts kann zu Schäden am Funkgerät führen.

Kapitel 2

Übersicht über das Funkgerät

Abbildung 1 : Vorder- und Rückansicht



Tabelle 3 :Übersicht über das Funkgerät

Nr.	Name	Beschreibung
1	Festantenne	Stellt beim Senden und Empfangen die erforderliche HF-Verstärkung bereit.
2	Frontkamera	Ermöglicht Ihnen, Fotos aufzunehmen.
3	Digitalmikrofon	Ermöglicht das Übertragen Ihrer Stimme, wenn PTT oder die Sprachvorgänge aktiviert sind.
4	Touchscreen	Das Display des Funkgeräts.
5	Zubehöranschluss	Zum Anschließen von Zubehör an das Funkgerät.
6	USB-Ladeanschluss	Zum Aufladen.
7	Schaltfläche „Back“	Ermöglicht es Ihnen, zum vorherigen Bildschirm zurückzukehren oder Anwendungsfenster zu schließen.
8	Schaltfläche „Home“	Ermöglicht es Ihnen, zum Startbildschirm zurückzukehren.
9	Schaltfläche „Overview“	Ermöglicht es Ihnen, eine Liste der Anwendungen anzuzeigen, die derzeit auf Ihrem Funkgerät aktiv sind.

Nr.	Name	Beschreibung
10	Digitalmikrofon	Ermöglicht das Übertragen Ihrer Stimme, wenn PTT oder die Sprachvorgänge aktiviert sind.
11	Lautsprecher	Gibt sämtliche Töne und Audio aus, die vom Funkgerät erzeugt werden (z. B. Funktionen wie Tastentöne und Sprache (Audio)).
12	Rückkamera	Ermöglicht die Aufnahme von Fotos und Videos oder das Scannen von QR-Codes.
13	LED-Blitz	Blitzlichtfunktion.
14	Akkuverriegelung	Ermöglicht das Sperren oder Entsperren des Akkus im Funkgerät.
15	Taste Push-to-Talk (PTT)	Ermöglicht Ihnen die Ausführung von Sprachvorgängen.
16	Akku	Stellt eine Stromquelle für Ihr Funkgerät bereit.
17	Programmierbare 3-Punkt-Funktionstaste	Programmierbare Taste, der eine Funkgerätfunktion zugewiesen werden kann.
18	Programmierbare 1-Punkt-Funktionstaste	Programmierbare Taste, der eine Funkgerätfunktion zugewiesen werden kann.
19	Reaktivieren-Taste/ programmierbare 2-Punkt-Funktionstaste	Ermöglicht das Reaktivieren des Funkgerätbildschirms/ programmierbare Taste, der eine Funkgerätfunktion zugewiesen werden kann (langer Tastendruck)
20	Ladekontakt	Ladepunkt des Akkus.

Abbildung 2 : Von oben



Tabelle 4 :Übersicht über das Funkgerät

Nr.	Name	Beschreibung
1	Regler „On/Off/Volume“	Zum Ein-/Ausschalten des Funkgeräts und zur Anpassung der Lautstärke.
2	LED-Anzeige	Blaue, rote und grüne Leuchtdioden geben den Betriebsstatus an.
3	Kanalwahlschalter	Zum Auswählen eines Kanals.
4	Notruftaste	Zum Ein- oder Ausschalten von Notrufvorgängen.
5	Digitalmikrofon	Ermöglicht das Übertragen Ihrer Stimme, wenn PTT oder die Sprachvorgänge aktiviert sind.

2.1

Konfigurieren der programmierbaren Tasten

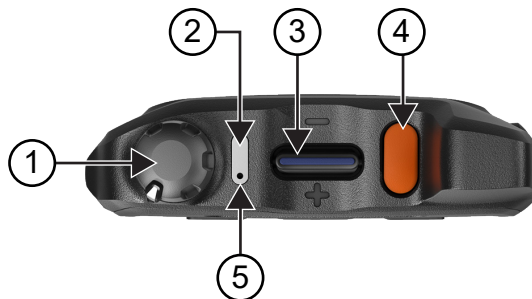
Sie können die programmierbaren Tasten so einstellen, dass sie gedrückt oder gedrückt gehalten werden, um verschiedene Aktionen auszuführen.



HINWEIS:

Die programmierbaren Tasten sind den folgenden Standardaktionen zugewiesen:

- Drücken, um einen Ruf anzunehmen oder zu beenden.
- Drücken und gedrückt halten, um zum Startbildschirm zurückzukehren.

Vorgehensweise:

- 1 Wischen Sie nach oben, tippen Sie auf  **Settings**→**Programmable buttons**.
- 2 Wählen Sie eine der folgenden Optionen aus:
 - **Programmierbare Taste 1 (kurzer Tastendruck)**
 - **Programmierbare Taste 1 (langer Tastendruck)**
 - **Programmierbare Taste 2 (langer Tastendruck)**
 - **Programmierbare Taste 3 (kurzer Tastendruck)**
 - **Programmierbare Taste 3 (langer Tastendruck)**
- 3 Tippen Sie in der angezeigten Liste auf die gewünschte Aktion.
 - **Standard**
 - **Helligkeit erhöhen**
 - **Helligkeit verringern**
 - **Camera**
 - **Eingehender Ruf (Annahme/Beendigung des Rufs)**(nur bei programmierbarer Taste 1 (kurzer Tastendruck))
 - **Eingehender Ruf (Stummschalten des Klingeltons)**(nur bei programmierbarer Taste 1 (langer Tastendruck))
 - **Media**
 - **Barcode**
 - **Sprachsteuerung** (nur USA) (nur für programmierbare Taste 3 (langer Tastendruck))

Kapitel 3

Erste Schritte

Dieses Kapitel enthält Anweisungen für die Inbetriebnahme Ihres Funkgeräts.

3.1

Einsetzen der SD-Karte

Vorgehensweise:

- 1 Heben Sie die Abdeckung der SD-Karte an.

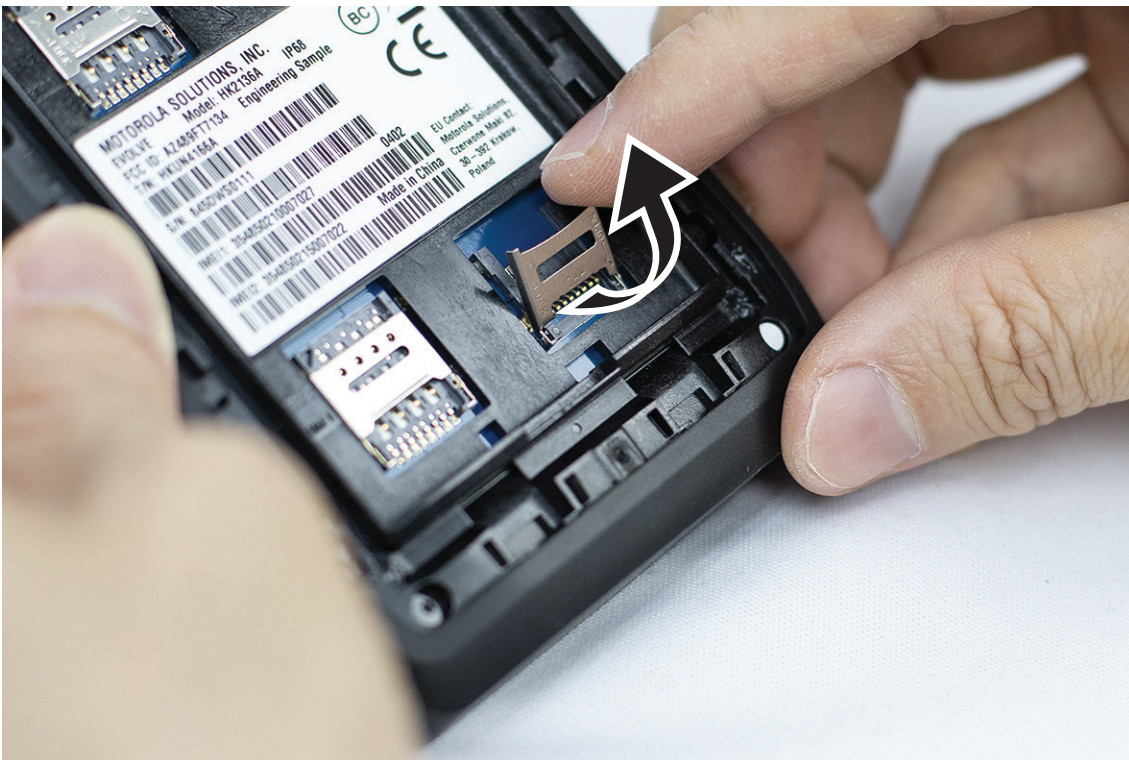

- 2 Setzen Sie die SD-Karte auf die Kontakte.

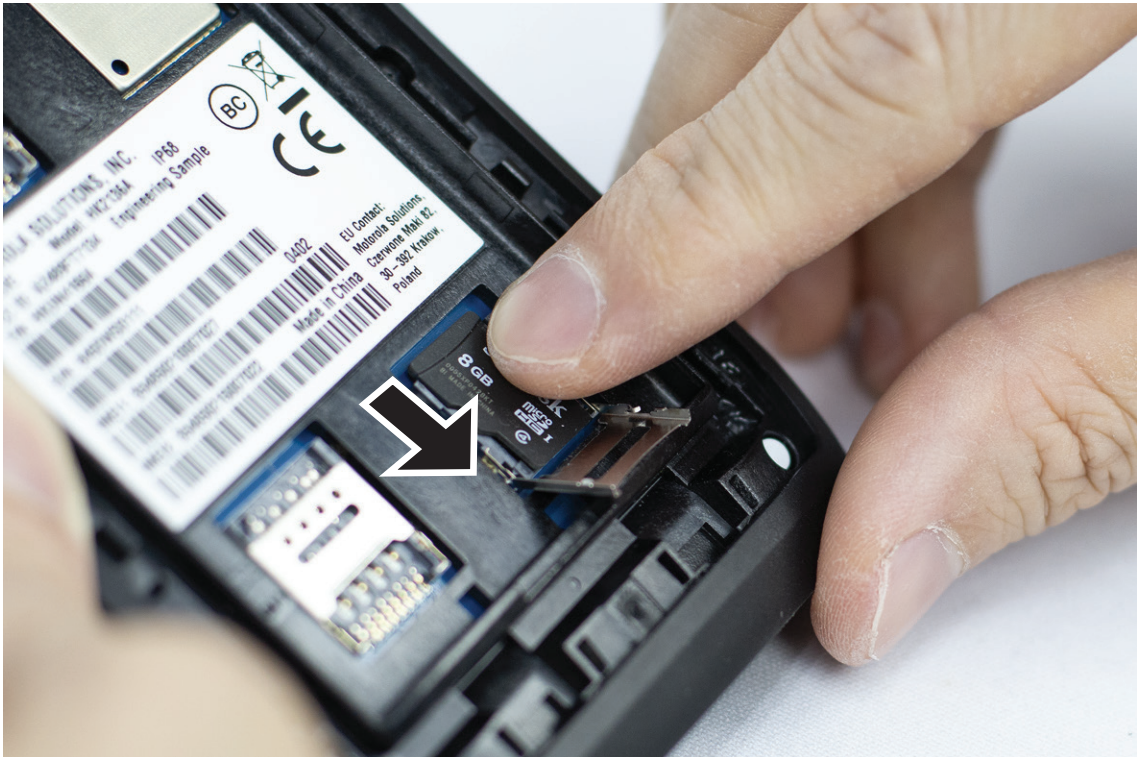

- 3 Schließen Sie die Abdeckung der SD-Karte.

3.2

Einlegen der SIM-Karten

Ihr Funkgerät verfügt über zwei SIM-Karten-Steckplätze.

Vorgehensweise:

- 1 Heben Sie die Klappe der SIM-Karte an.



2 Setzen Sie die SIM-Karte auf die Kontakte.

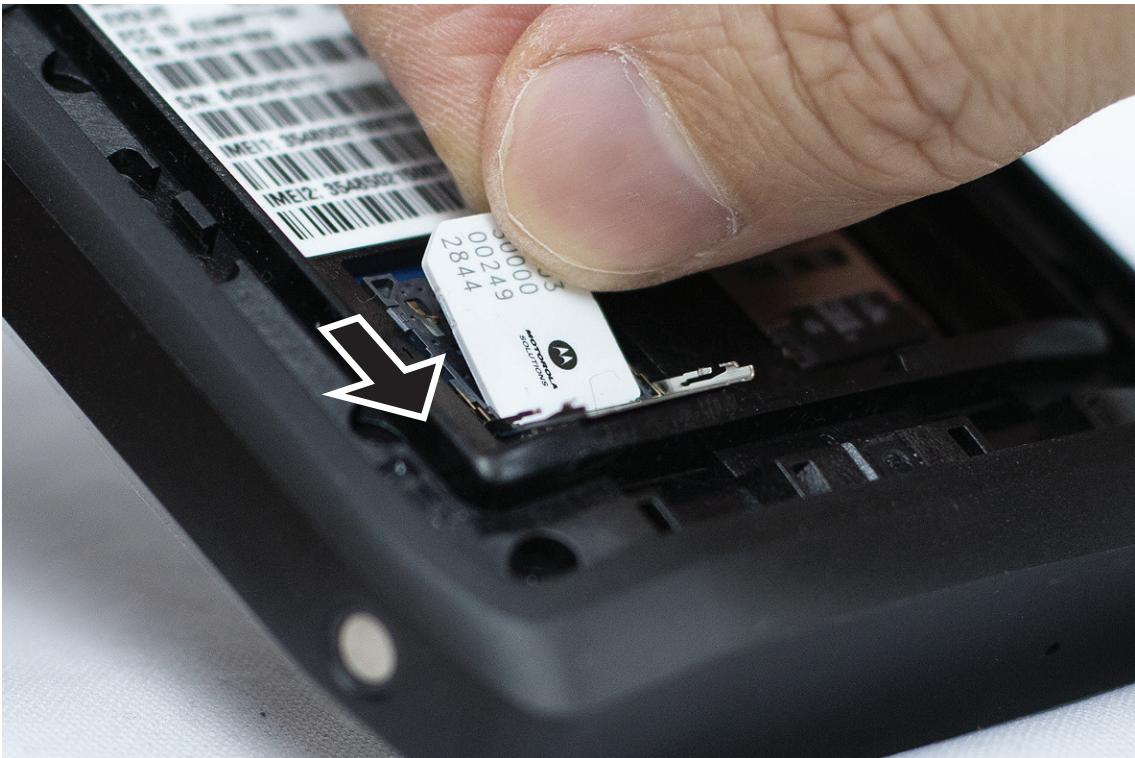

3 Schließen Sie die SIM-Karten-Abdeckung.

3.3

Einsetzen oder Entfernen des Akkus



WARNUNG:

Wenn bei einem IS-Funkgerät (Intrinsic Safe, eigensicher) ein nicht eigensicherer Akku oder ein nicht zulässiger Akku in das Funkgerät eingelegt wird, wird eine Warnmeldung ausgegeben.

Werden Akkus durch einen falschen Typ ersetzt, besteht Explosionsgefahr.

Einsetzen des Akkus

Vorgehensweise:

- 1 Richten Sie den Akku an der Führung an der Rückseite des Funkgeräts aus.



- 2 Drücken Sie den Akku nach unten, bis die Verriegelung einrastet.

Entfernen des Akkus

Vorgehensweise:

Heben Sie den Akku auf der Rückseite des Funkgeräts an.

3.4

Aufladen des Funkgeräts

Vorgehensweise:

Schließen Sie zum Aufladen das USB-Kabel an Ihr Funkgerät und einen USB-Anschluss an.

3.5

Ein- und Ausschalten des Funkgeräts

Einschalten des Funkgeräts

Voraussetzungen:

Stellen Sie vor der ersten Verwendung sicher, dass der Akku vollständig aufgeladen ist.

Vorgehensweise:

Um das Funkgerät einzuschalten, drehen Sie den **On/Off/Volume**-Regler im Uhrzeigersinn, bis er hörbar klickt.

Ausschalten des Funkgeräts

Vorgehensweise:

Um das Funkgerät auszuschalten, drehen Sie den **On/Off/Volume**-Regler gegen den Uhrzeigersinn, bis er hörbar klickt.

3.6

Anpassen der Lautstärke

Mit dieser Einstellung können Sie nur die Lautstärke des Funkgeräts und der Sprachanrufe anpassen.

Vorgehensweise:

Führen Sie eine der folgenden Aktionen aus:

- Um die Lautstärke zu erhöhen, drehen Sie den **On/Off/Volume**-Regler im Uhrzeigersinn.
- Um die Lautstärke zu verringern, drehen Sie den **On/Off/Volume**-Regler gegen den Uhrzeigersinn.

3.7

Entfernen der Schutzabdeckung des Kameraobjektivs

Vorgehensweise:





Lösen Sie die Schutzfolie vom Kameraobjektiv ab.

3.8

Touchscreen-Navigation

Tabelle 5 :Touchscreen-Aktionen

Aktion	Ergebnisse
Tippen	Sie können durch Antippen die folgenden Aktionen ausführen: <ul style="list-style-type: none">• Elemente auf dem Bildschirm auswählen• Mithilfe der Bildschirmtastatur Buchstaben und Symbole eingeben• Bildschirmschaltflächen betätigen

Aktion	Ergebnisse
	
<p data-bbox="228 558 618 590">Antippen und gedrückt halten</p> 	<p data-bbox="618 558 1424 621">Sie können Tasten antippen und gedrückt halten, um die folgenden Aktionen auszuführen:</p> <ul data-bbox="618 632 1424 890" style="list-style-type: none"><li data-bbox="618 632 1424 695">• Ziehen einer Anwendung auf dem Startbildschirm, um sie an eine neue Position zu verschieben oder zu entfernen<li data-bbox="618 705 1424 768">• Erstellen einer Anwendungsverknüpfung auf dem Startbildschirm<li data-bbox="618 779 1424 890">• In einem leeren Bereich der Startseite antippen und gedrückt halten, um ein Menü aufzurufen und Hintergrundbilder, Widgets und Startseiteneinstellungen auszuwählen
<p data-bbox="228 930 618 961">Wischen</p> 	<p data-bbox="618 930 1424 993">Bewegen Sie Ihren Finger auf dem Bildschirm nach oben, unten, links oder rechts, um:</p> <ul data-bbox="618 1003 1424 1241" style="list-style-type: none"><li data-bbox="618 1003 1424 1035">• den Bildschirm zu entsperren<li data-bbox="618 1045 1424 1077">• weitere Startseiten aufzurufen<li data-bbox="618 1087 1424 1150">• zusätzliche Anwendungssymbole im Übersichtsfenster aufzurufen<li data-bbox="618 1161 1424 1241">• weitere Informationen über den Bildschirm einer Anwendung aufzurufen
<p data-bbox="228 1302 618 1333">Doppeltippen</p> 	<p data-bbox="618 1302 1424 1365">Tippen Sie zweimal auf eine Webseite, eine Karte oder einen anderen Bildschirm, um heran- und wegzuzoomen.</p>
<p data-bbox="228 1673 618 1705">Zusammenführen</p>	<p data-bbox="618 1673 1424 1801">Bei einigen Anwendungen können Sie heran- und wegzoomen, indem Sie zwei Finger auf den Bildschirm setzen und sie zusammenführen (zum Wegzoomen) oder auseinanderführen (zum Heranzoomen).</p>

Aktion

Ergebnisse



3.9

Befestigen des Gürtelclips am Holster

Vorgehensweise:

- 1 Platzieren Sie den Gürtelclip am Schlitz, und richten Sie ihn am Holster aus.
- 2 Drücken Sie den Gürtelclip nach unten, um sicherzustellen, dass die Gleitfläche flach ist.
- 3 Schieben Sie den Gürtelclip weiter nach oben, bis Sie ein Klicken hören.

3.10

Einsetzen des Funkgeräts in das Holster

Vorgehensweise:

- 1 Setzen Sie das Funkgerät in den Schlitz ein, der zum Holster zeigt.
- 2 Schieben Sie Ihr Funkgerät in Richtung Holster, um es in Position zu verriegeln.

Kapitel 4

Überblick über die Startseite

Abbildung 3 : Startseite



Tabelle 6 :Überblick über die Startseite

Nr.	Elemente	Beschreibung
1	Statusleiste	Zeigt Status- und Benachrichtigungssymbole an.
2	Anwendungsverknüpfungen	Ermöglicht Ihnen den schnellen Zugriff auf die gewünschte Anwendung.
3	Google-Suchleiste	Ein Schnellzugriffs-Widget, das für die Google-Suche mit Chrome verwendet wird.
4	Anwendungsordner	Ermöglicht Ihnen die Gruppierung mehrerer Anwendungen in Ordnern.

4.1

Statusanzeigen

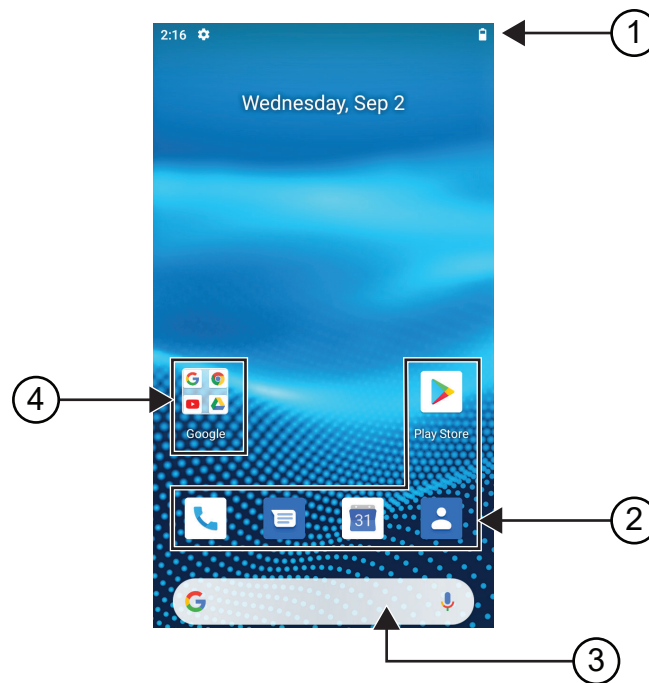
Statusanzeigen erklären die auf dem Funkgerät verwendeten Symbole und LED-Anzeigen.

4.1.1









Statussymbole

Diese Symbole erscheinen in der Statusleiste, um gerätespezifische Informationen oder den Status anzuzeigen.



HINWEIS:

Wenn die folgenden Symbole nicht auf Ihrem Funkgerät sichtbar sind, aktivieren Sie sie über die  Einstellungen des Funkgeräts.

Symbol	Name	Beschreibung
	Akku	Zeigt den verbleibenden Akkustand des Funkgeräts an. Das Symbol blinkt, wenn der Akkustand bei 10 % oder weniger liegt.
	Bluetooth eingeschaltet	Konstant: Bluetooth ist eingeschaltet und bereit für die Bluetooth-Verbindung. Invertiert – Bluetooth ist mit einem externen Bluetooth-Gerät verbunden.
	Standort	Der Standort ist aktiviert und das Signal ist verfügbar.
	Keine SIM	SIM-Karte ist nicht eingesetzt oder wurde nicht erkannt.
 bis	LTE-Signalstärke	Das Funkgerät ist mit einem LTE-Netzwerk verbunden. Die Anzahl der Balken steht für die Signalstärke des LTE-Netzwerks.
	LTE kein Dienst	Das Funkgerät ist nicht mit einem LTE-Netzwerk verbunden.
	Daten deaktiviert	Das Funkgerät ist mit einem LTE-Netzwerk verbunden, aber die Daten sind deaktiviert.
	Zeit	Zeigt die aktuelle Uhrzeit an.
	WLAN	Das Funkgerät ist mit einem WLAN-Netzwerk verbunden. Die Anzahl der Balken steht für die Signalstärke des Wi-Fi-Netzwerks.

4.1.2

LED-Anzeigen

Die LED-Anzeige zeigt den Betriebsstatus Ihres Funkgeräts an.

Tabelle 7 :LED-Anzeigen

Anzeige	Status
Blinkt blau	Das Funkgerät empfängt eine der folgenden neuen Benachrichtigungen: <ul style="list-style-type: none">• Neue Mailbox-Nachricht• Neue Benachrichtigung

Anzeige	Status
	<ul style="list-style-type: none">• Neue SMS oder MMS• Neue E-Mail• Verpasster Ruf
Blinkt rot	Die Akkukapazität beträgt maximal 10 %.
Langsames rotes Blinken	Der Akku ist ungültig.
Rot	Der Akku wird geladen.
Blinkt grün	Die Akkukapazität beträgt 90 %.
Durchgehend grün	Der Akku ist vollständig aufgeladen.

Kapitel 5

Grundlegende Funktionen

Die folgenden grundlegenden Funktionen sind auf Ihrem Funkgerät verfügbar.

5.1

Zugriff auf Dateien über einen Computer

Vorgehensweise:

- 1 Verbinden Sie Ihr Gerät über ein Micro-USB-Kabel mit Ihrem Computer.
- 2 Öffnen Sie das Fenster **Notifications**, indem Sie den Bildschirm von der **Statusleiste** aus nach unten wischen.
- 3 Tippen Sie auf **Charging this device via USB**.
- 4 Wählen Sie auf dem Bildschirm „USB Preferences“ unter „Use USB for“ eine der folgenden Optionen aus:
 - Wenn Sie Dateien an einen Windows- oder Mac-Computer über das Media Transfer Protocol (MTP) übertragen möchten, wählen Sie **File transfers** aus.
 - Wenn Sie USB-Tethering aktivieren möchten, wählen Sie **USB tethering** aus.
 - Wenn Sie Ihr Funkgerät als MIDI-Eingang verwenden möchten, wählen Sie **MIDI** aus.
 - Wenn Sie auf einem Computer, der MTP nicht unterstützt, auf Fotos oder andere Dateien zugreifen möchten, wählen Sie **PTP** aus.
 - Wenn Sie das Gerät über USB aufladen möchten, wählen Sie **No data transfer** aus.

5.2

Zugriff auf die Funkgeräteinstellungen



Vorgehensweise:

- 1 Um die Funkgeräteinstellungen zu öffnen, führen Sie eine der folgenden Aktionen aus:
 - Wischen Sie auf dem Startbildschirm nach oben.
 - Wischen Sie den Fensterbereich „Notifications“ nach unten.
- 2 Tippen Sie auf  **Settings**.

5.2.1

Einstellungen des Funkgeräts als Kurzbefehl auf dem Startbildschirm

Vorgehensweise:

- 1 Gehen Sie zu  **Settings**.
- 2 Drücken Sie lange auf  **Settings**, und ziehen Sie sie auf den Startbildschirm.

Kapitel 6

Konnektivität

Sie können Ihr Funkgerät über verschiedene Formen der Konnektivität mit anderen Geräten, Zubehör oder dem Netzwerk verbinden.

6.1

Bluetooth

Mit der Bluetooth-Funktion können Sie Ihr Funkgerät über eine Bluetooth-Verbindung mit einem Bluetooth-fähigen Zubehör verwenden. Ihr Funkgerät unterstützt Bluetooth-Zubehör von Motorola Solutions sowie im Handel erhältliches (COTS) Bluetooth-fähiges Zubehör.

Bluetooth funktioniert innerhalb eines Umkreises von 10 m Sichtverbindung. Die Sichtverbindung ist ein hindernisfreier Weg zwischen Ihrem Funkgerät und Ihrem Bluetooth-fähigen Zubehör. Um eine hohe Zuverlässigkeit zu erreichen, empfiehlt Motorola Solutions, das Funkgerät und das Zubehör nicht zu trennen.

Im Randbereich der Reichweite nehmen die Sprach- und Tonqualität stark ab, und die Übertragung hört sich fehlerhaft oder gebrochen an. Um dieses Problem zu beseitigen, verringern Sie die Entfernung zwischen Funkgerät und Bluetooth-fähigem Zubehör (innerhalb der maximalen Reichweite von 10 m), um wieder einen klaren Audioempfang zu erhalten. Die Bluetooth-Funktion Ihres Funkgeräts hat in 10 m Reichweite eine maximale Leistung von 2,5 mW (4 dBm).

Weitere Angaben über die Funktionalität Ihres Bluetooth-fähigen Zubehörs können Sie der Bedienungsanleitung des jeweiligen Bluetooth-Zubehörs entnehmen.

6.1.1

Ein- und Ausschalten des Bluetooth-Modus

Einschalten des Bluetooth-Modus

Vorgehensweise:

Führen Sie eine der folgenden Aktionen aus:

- Wischen Sie den Fensterbereich „Notifications“ nach unten, und tippen Sie auf **Bluetooth**.
- Tippen Sie unter  **Settings** auf **Connect devices** → **Connection preferences** → **Bluetooth** → **On**.

Ausschalten des Bluetooth-Modus

Vorgehensweise:

Führen Sie eine der folgenden Aktionen aus:

- Wischen Sie den Fensterbereich „Notifications“ nach unten, und tippen Sie auf **Bluetooth**.
- Tippen Sie unter  **Settings** auf **Connect devices** → **Connection preferences** → **Bluetooth** → **Off**.

6.1.2

Anzeigen von Gerätedetails

Vorgehensweise:

Tippen Sie unter  **Einstellungen** auf **Connected devices** → *<gewünschtes Gerät>* → **View Details**.

6.1.3

Umbenennen von Geräten

Vorgehensweise:

Tippen Sie unter  **Einstellungen** auf **Verbundene Geräte** → *<required device>* → **Name bearbeiten** → *<New Name>*.

Im Display wird *Gerätename* gespeichert angezeigt.

6.1.4

Löschen eines Gerätenamens

Vorgehensweise:

Tippen Sie unter  **Einstellungen** auf **Verbundene Geräte** → *<required device>* → **Löschen**.

Im Display wird *Gerät* gelöscht angezeigt.

6.2

WLAN-Betrieb

Wi-Fi® ist eine eingetragene Marke der Wi-Fi Alliance®. Sie können ein WLAN-Netzwerk einrichten und sich damit verbinden, um Funkgerät-Firmware, Codeplug, Sprachpaket und Sprachansagen zu aktualisieren.

Ihr Funkgerät unterstützt die folgenden WLAN-Netzwerke.

WEP/WPA/WPA2/WPA3-Personal WLAN-Netzwerk

Nutzt die auf dem Pre-Shared Key/Passwort basierte Authentifizierung. Der Pre-Shared Key/das Passwort kann über das Menü oder MDM eingegeben werden.

WPA/WPA2/WPA3-Enterprise WLAN-Netzwerk

Für Unternehmensnetzwerke konzipiert und erfordert einen RADIUS-Authentifizierungsserver. Ihr Funkgerät muss mit einem Zertifikat vorkonfiguriert sein, wenn eine zertifikatbasierte Authentifizierung eingesetzt wird und eine Client-Zertifikatsverifizierung erforderlich ist.

6.2.1

Ein-/Ausschalten des WLAN

Einschalten des WLAN

Vorgehensweise:

Führen Sie eine der folgenden Aktionen aus:

- Wischen Sie den Fensterbereich „Notifications“ nach unten, und tippen Sie auf **Wi-Fi**.

- Tippen Sie unter  **Settings** auf **Network & internet**→**Wi-Fi**→**On**.

Ihr Funkgerät zeigt eine Liste der verfügbaren Netzwerke an.

Ausschalten des WLAN

Vorgehensweise:

Führen Sie eine der folgenden Aktionen aus:

- Wischen Sie den Fensterbereich „Notifications“ nach unten, und tippen Sie auf **Wi-Fi**.
- Tippen Sie unter  **Settings** auf **Network & internet**→**Wi-Fi**→**Off**.

6.2.2

Konfigurieren des WLAN-Hotspots

Voraussetzungen:

Stellen Sie sicher, dass Ihr Gerät über eine Verbindung zum Internet verfügt.

Vorgehensweise:

- 1 Wischen Sie auf dem Startbildschirm nach oben, und tippen Sie auf  **Settings**.
- 2 Aktivieren Sie den WLAN-Hotspot, indem Sie wie folgt vorgehen:
 - a Tippen Sie auf **Network & internet**→**Hotspot & tethering**→**Wi-Fi hotspot**→**On**.
- 3 Konfigurieren Sie den WLAN-Hotspot, indem Sie wie folgt vorgehen:
 - a Um den Hotspot-Namen zu ändern, tippen Sie auf **Hotspot name**→<neuer Name>→**OK**.
 - b Um die Sicherheitseinstellungen anzupassen, tippen Sie auf **Security**→<gewünschte Einstellung>.
 - c Um das Hotspot-Kennwort zu ändern, tippen Sie auf **Hotspot password**→<neues Kennwort>→**OK**.



HINWEIS:

Wenn **None** im Feld **Security** ausgewählt ist, ist kein Kennwort erforderlich.

- d Um den Hotspot automatisch auszuschalten, tippen Sie auf **Advanced**→**Off**.
- e Um das AP-Band anzupassen, tippen Sie auf **Advanced**→**AP Band**→<gewünschte Einstellung>.



HINWEIS:

Ohne SIM-Karte unterstützt das Funkgerät nur das 2,4-GHz-Band.

6.3

Location

Das globale Navigationssatellitensystem (GNSS) integriert Informationen aus dem globalen Positionierungssystem (GPS), dem globalen Navigationssatellitensystem (GLONASS) und dem BeiDou Navigationssatellitensystem (BDS) und von Galileo, um den ungefähren geografischen Standort Ihres Funkgeräts zu ermitteln.

6.3.1

Ein- und Ausschalten des Standorts

Einschalten des Standorts

Vorgehensweise:

Führen Sie eine der folgenden Aktionen aus:

- Wischen Sie den Fensterbereich Benachrichtigung nach unten, und tippen Sie auf **Standort**.
- Tippen Sie unter  **Einstellungen** auf **Standort**→**Standort verwenden**→**Ein**.

Ausschalten des Standorts

Vorgehensweise:

Führen Sie eine der folgenden Aktionen aus:

- Wischen Sie den Fensterbereich Benachrichtigung nach unten, und tippen Sie auf **Standort**.
- Tippen Sie unter  **Einstellungen** auf **Standort**→**Standort verwenden**→**Aus**.

6.4

Flugmodus

Im Flugmodus kann Ihr Funkgerät nicht mehr über Funkfrequenzsignalübertragung und Mobilfunk kommunizieren. Wenn der Flugmodus aktiviert ist, werden Bluetooth- und WLAN-Verbindungen automatisch abgeschaltet.



HINWEIS:

Sie können Bluetooth-, GPS- und WLAN-Verbindungen im Flugmodus manuell aktivieren.

Wenn Sie den Flugmodus einschalten, werden Sie vom Push-to-Talk-Dienst (PTT-Dienst) getrennt.

Das heißt für Sie:

- Sie können keine PTT-Rufe, Mobilfunkrufe und Nachrichten empfangen.
- Sie können keine Benachrichtigungen von anderen erhalten.
- Andere werden Sie in ihrer PTT-Kontaktliste als offline sehen und können Sie nicht anrufen oder Ihnen eine Benachrichtigung schicken.

6.4.1

Aufrufen des Flugmodus

Vorgehensweise:

Führen Sie eine der folgenden Aktionen aus:

- Wischen Sie den Fensterbereich „Notifications“ nach unten, tippen Sie auf **Airplane Mode**.
- Tippen Sie unter  **Settings** auf **Network & internet**→**Airplane Mode**→**On**.

Ihr Funkgerät zeigt das Symbol **Airplane mode** in der Leiste **Status** an.

Kapitel 7

WAVE™-Anwendung

Die Anwendung bietet sofortige Kommunikation auf Knopfdruck.

Weitere Informationen finden Sie im Abschnitt <https://waveoncloud.com/Home/Help>.

Tabelle 8 :Funktionen der WAVE-Anwendung

Funktion	Beschreibung
Alerts	<ul style="list-style-type: none"> Instant Personal Alert (IPA) – ermöglicht Ihnen, eine Nachricht an eine andere Person zu senden und um Rückruf zu bitten. Missed Call Alert (MCA) – weist Sie darauf hin, wenn Sie einen PTT-Ruf verpasst haben.
Broadcast Talkgroup Calling	Ermöglicht bestimmten Gesprächsgruppenmitgliedern, unidirektionale Rufe mit hoher Priorität zu tätigen.
Contact and Talkgroup Management	<p>Ermöglicht einem Administrator, PTT-Kontakte und Gesprächsgruppen zentral zu verwalten.</p> <p> HINWEIS: In der Anwendung werden Gruppen auch als Gesprächsgruppen bezeichnet.</p>
Favorites	Ermöglicht Ihnen, Ihre eigene Favoritenliste für den schnellen Zugriff auf Kontakte und Gesprächsgruppen zu verwalten.
Integrated Secure Messaging	Ermöglicht Ihnen, sichere Textnachrichten, Multimedia-Inhalte und Standortinformationen an und von anderen PTT-Benutzern zu senden bzw. zu empfangen.
Location Tracking	Ermöglicht einem Supervisor, den Standort eines Gesprächsgruppenmitglieds zu verfolgen.
PTT Calling to Individuals and Talkgroups	Bietet sofortige Kommunikation mit einer oder mehreren Personen auf Knopfdruck.
Real-Time Presence	<ul style="list-style-type: none"> Ermöglicht Ihnen, einzusehen, ob Ihre Kontakte verfügbar und bereit sind, Rufe zu empfangen, bevor Sie einen Ruf tätigen. Zeigt Ihren Kontakten an, ob Sie PTT-Rufe empfangen möchten.
Supervisory Override	Erlaubt es einem Supervisor, während eines Gesprächsgruppenrufs jederzeit das Wort zu ergreifen und zu sprechen, auch wenn jemand anderes spricht.

Funktion	Beschreibung
Talkgroup Scanning with Priority	<ul style="list-style-type: none">• Ermöglicht es dem Gerät eines Teilnehmers, eine Liste von Unternehmensgesprächsgruppen auf Rufe zu durchsuchen.• Die Gesprächsgruppenrufe mit höherer Priorität haben Vorrang vor Gesprächsgruppenrufen mit niedrigerer Priorität.
Wi-Fi	Ermöglicht Ihnen die Verwendung von PTT über eine WLAN-Verbindung.

7.1

Anmelden bei der WAVE-Anwendung

Vorgehensweise:

- 1 Tippen Sie auf das Symbol  **WAVE**.
- 2 Tippen Sie auf **Yes**, um sich anzumelden.



HINWEIS:

Wenn ein Aktivierungscode während der ersten Anmeldung angefordert wird, wenden Sie sich an Ihren Händler oder Administrator, um weitere Informationen zu erhalten.

7.2

Abmelden von der WAVE-Anwendung

Vorgehensweise:

Navigieren Sie in der WAVE-Anwendung zu  **Menu**→**Settings**→**Logout**→**Yes**.

7.3 Übersicht über die WAVE-Anwendung

Abbildung 4 : Übersicht über die WAVE-Anwendung



Tabelle 9 : Übersicht über die WAVE-Anwendung

Kennzeichnung	Name	Beschreibung
1	Menu	Zu den Menu-Optionen gehören: <ul style="list-style-type: none"> • Status • History • Contacts • Map • Favorites • Channels/Zones • Talkgroup Scan • Tones • Use Wi-Fi • Ambient Listening (sofern konfiguriert) • Einstellungen • Tutorial

Kennzeichnung	Name	Beschreibung
		<ul style="list-style-type: none"> • About
2	History	<ul style="list-style-type: none"> • Auf der Registerkarte wird der gesamte Unterhaltungsverlauf von Rufen, Kontakten, Gruppen, Hinweisen und Nachrichten angezeigt. • Sie können Ihren Verlauf einsehen, einen Rückruf tätigen, Nachrichten einsehen, Kontakte hinzufügen, den Verlauf und Nachrichten löschen und jede Nachricht an einen Kontakt oder eine Gruppe weiterleiten.
3	PTT	Zum Tätigen von Rufen.
4	Contacts	Zeigt Ihre PTT-Kontakte an, und ermöglicht Ihnen, nach Kontakten zu suchen, einen PTT-Ruf zu beginnen oder einen Hinweis zu senden.
5	Channels and Zones	Zeigt verfügbare Kanäle und Zonen an, und ermöglicht Ihnen die Auswahl des gewünschten Kanals und der gewünschten Zone.
6	Talkgroup Name	Zeigt den aktuellen Gesprächsgruppennamen an.
7	Left Arrow	Zum Navigieren zur vorherigen Gesprächsgruppe.
8	Zone	Zeigt die aktuelle Zone an.
9	Message	Zum Anzeigen des aktuellen Gesprächsgruppengesprächs.
10	Location	Zum Anzeigen Ihres aktuellen Standorts.
11	Camera	Ermöglicht Ihnen, zwischen der Aufnahme eines Fotos oder der Auswahl einer Datei in der Galerie zu wählen.
12	Video	Ermöglicht Ihnen, Videos aufzunehmen.
13	Emergency	Ermöglicht Ihnen, einen Notruf abzusetzen.
14	Right Arrow	Navigiert zur nächsten Gesprächsgruppe.
15	Speaker On	Zum Ein- und Ausschalten des Lautsprechers.
16	Call Volume	Ermöglicht Ihnen den Zugriff auf das Menü „Call Volume“.
17	Scan List No Priority	Zeigt Elemente ohne Priorität in der Scanliste an.
18	Favorites	<ul style="list-style-type: none"> • Zeigt Ihre bevorzugten PTT-Kontakte und Gesprächsgruppen an. • Sie können schnell einen PTT-Ruf zu Ihren Favoriten einleiten.
19	App Lock	Wenn die WAVE-Anwendung gesperrt ist, können Sie die App erst verwenden, wenn Sie zum Entsperren auf App Lock tippen.

7.4

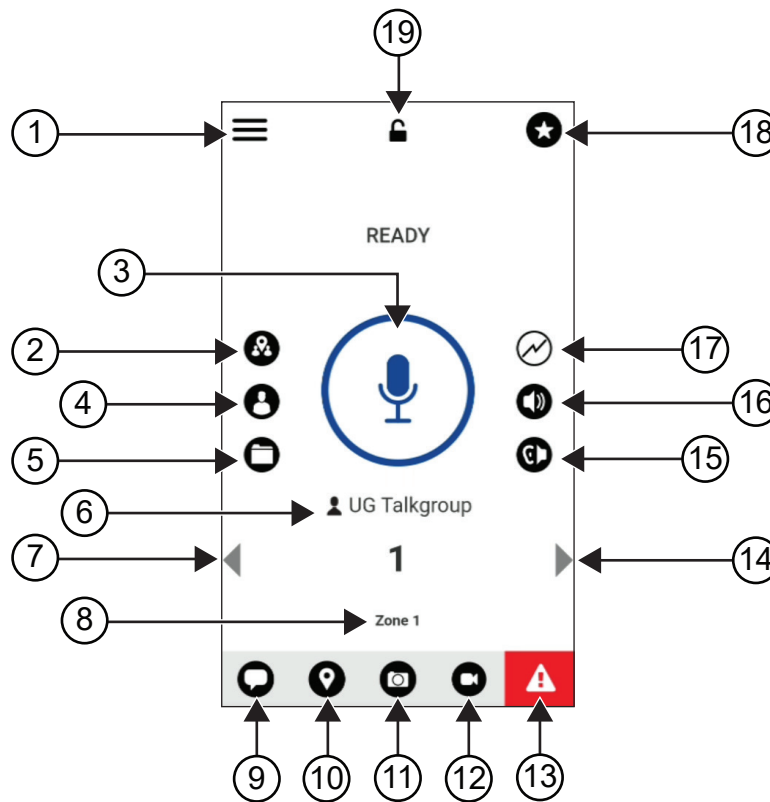
PTT-Sendetaste

Sie können die Sendetaste (Push-to-Talk, PTT) verwenden, um über ein Mobilfunknetz oder WLAN auf die WAVE-Anwendung zuzugreifen.



HINWEIS:

Je nach WLAN-Verfügbarkeit wechselt das Funkgerät möglicherweise automatisch zwischen Mobilfunk und WLAN.

Auf Ihrem Funkgerät stehen zwei Arten von PTT-Optionen zur Verfügung. Sie können beide verwenden, um einen Ruf an den PTT-Dienst zu initiieren.

Tabelle 10 :Arten von PTT-Optionen

PTT-Optionen	Beschreibung
Externe PTT-Taste	Sie können über die PTT-Taste oder Zubehör mit PTT-Taste auf die WAVE-Anwendung zugreifen.
PTT-Taste auf dem Bildschirm	Wenn Sie einen Ruf in der WAVE-Anwendung initiieren möchten, können Sie die PTT-Taste auf dem Bildschirm drücken und gedrückt halten.

Kapitel 8

Gesprächsgruppe

Die Gesprächsgruppe wird verwendet, um den Kontakt untereinander zu erleichtern. Sie können die Gesprächsgruppe aus der Liste der Gesprächsgruppen in der WAVE-Anwendung auswählen, um mit den Mitgliedern in der Gruppe zu kommunizieren.

Ihr Funkgerät kann bis zu 96 Gesprächsgruppen mit maximal 250 Mitgliedern pro Gesprächsgruppe aufweisen.

8.1

Anzeigen von Gesprächsgruppen

Die Gesprächsgruppen werden den Positionen 1 bis 8 auf dem Hauptbildschirm zugewiesen.

Vorgehensweise:

Wählen Sie den Pfeil **Links** oder den Pfeil **Rechts**.

Abbildung 5 : Gesprächsgruppenansicht

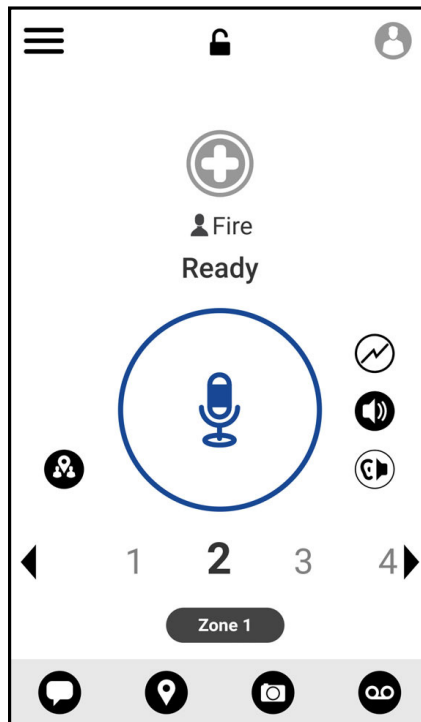

8.2

Kanäle und Zonen

Eine Zone dient dazu, Kanäle in logische Gruppierungen zu kategorisieren.

Eine Zone enthält Gesprächsgruppen, denen Kanalnummern zugewiesen sind. Jede Gesprächsgruppe ist einem Kanal und einer Zone zugewiesen.

8.2.1

Anzeigen von Kanälen und Zonen

Vorgehensweise:

Tippen Sie auf  **Menu**→**Channels/Zones**.

8.3

Bereichsbezogene Gesprächsgruppe

Wenn Sie ein geografisches Gebiet betreten, können Sie die Benachrichtigungen für den Gesprächsgruppenbereich in diesem Geofence anzeigen lassen und mithören.

Wenn Sie ein geografisches Gebiet betreten, wird die Gesprächsgruppe freigegeben und oben in der Kanalliste angezeigt. Sie sind berechtigt, PTT-Rufe und -Nachrichten innerhalb der Gesprächsgruppe zu tätigen bzw. zu senden.

Bereichsbezogene Gruppenrufe werden empfangen, während sie aktiv sind und Ihre ausgewählte Gesprächsgruppe sich nicht in einem aktiven Ruf befindet.

Wenn Sie während eines Rufs die Bereichsgesprächsgruppe verlassen, wird der Ruf fortgesetzt, ohne dass die Verbindung verloren geht. Sobald der Ruf beendet wird, verlässt das Funkgerät die Bereichsgesprächsgruppe.

8.4

Anzeigen von Gruppendetails

Vorgehensweise:

- 1 Navigieren Sie in der WAVE-Anwendung zu **Channel/Zones**.
- 2 Um die Gruppendetails aufzurufen, tippen Sie auf die gewünschte Gruppe, halten Sie sie gedrückt, und tippen Sie auf **Details**.

Kapitel 9

Kontakte

Sie können die Anwendung „Contacts“ zur Pflege von Telefonnummern und anderen Daten verwenden.

In der WAVE-Anwendung stehen zwei Kontakttypen zur Verfügung:

Tabelle 11 :Kontakttypen





Kontakte	Maximal zulässige Anzahl an Kontakten	Beschreibung
Administratorverwaltete Kontakte	1.000	Dieser Kontakt wird vom Administrator verwaltet und kann nicht bearbeitet oder aus der WAVE-Anwendung entfernt werden.
Persönliche Kontakte	300	Dieser Kontakt wird von Ihnen über die WAVE-Anwendung erstellt. Sie können Ihre Kontakte auch in die PTT-Anwendung importieren. Wenn diese Gruppe von Ihrem Administrator eingeschränkt wurde, können Sie keine Kontakte erstellen.

9.1

Hinzufügen neuer Kontakte

Vorgehensweise:

- 1 Führen Sie eine der folgenden Aktionen aus:

Option	Aktionen
Hinzufügen eines neuen Kontakts zur WAVE-Anwendung	<p>a Navigieren Sie in der WAVE-Anwendung zu  Menu → Contacts.</p> <p>b Tippen Sie auf  New PTT Contact.</p> <p>c Geben Sie den erforderlichen <Namen>, die erforderliche <Farbe> und die erforderliche <Telefonnummer> ein.</p> <p>d Tippen Sie zum Bestätigen auf .</p>
Importieren von Kontakten in die WAVE-Anwendung	<p>a Navigieren Sie in der WAVE-Anwendung zu  Menu → Contacts.</p> <p>b Tippen Sie auf  → Import PTT Contact.</p>

Option	Aktionen
	<p data-bbox="875 243 1304 306">c Wählen Sie den <i><gewünschten Kontakt></i> aus.</p> <p data-bbox="875 327 1341 390">d Tippen Sie zum Bestätigen auf .</p>



HINWEIS:

Sie können auf  **Favourite** tippen, um den Kontakt zu den Favoriten hinzuzufügen.

Kapitel 10

Ruftypen

Je nach Art der von Ihnen ausgewählten Rufe gibt es verschiedene Möglichkeiten, einen Ruf mit den WAVE-Anwendungen zu tätigen.



HINWEIS:

Wenn die Person, die Sie anrufen möchten, den Präsenzstatus „Offline“ aufweist, erhalten Sie eine Fehlermeldung, die angibt, dass der Kontakt nicht verfügbar ist.

Im Folgenden sind die auf Ihrem Funkgerät verfügbaren Rufe aufgeführt:

Tabelle 12 :Ruftypen



Rufe	Beschreibung
Einzelruf	Ein Ruf von einem einzelnen Funkgerät an ein anderes einzelnes Funkgerät.
Gruppenruf	Ein Ruf an eine Gruppe von Benutzern. Das Funkgerät muss als Mitglied der Gruppe konfiguriert sein, damit Sie miteinander kommunizieren können.
Schnellgruppenruf	Ein Ruf, bei dem Sie manuell bis zu 9 Kontakte auswählen können, die der temporären Gruppe hinzugefügt werden sollen.
Rundruf- Gesprächsgruppenrufe	<ul style="list-style-type: none"> • Ein Ruf von einem individuellen Funkgerät an alle anderen Funkgeräte auf dem Kanal. • Wird verwendet, um wichtige Ankündigungen zu machen, die Ihre volle Aufmerksamkeit erfordern. • Sie können Rundrufe nicht beantworten oder ablehnen.



10.1

Tätigen von Rufen

Vorgehensweise:

- 1 Führen Sie eine der folgenden Aktionen aus:

Option	Aktionen
Tätigen eines Einzelrufs über die WAVE-Anwendung	<ol style="list-style-type: none"> a Navigieren Sie in der WAVE-Anwendung zu  Menu → Contacts. b Wählen Sie den <i><gewünschten Kontakt></i> aus.
Tätigen eines Gruppenrufs über die PTT-Anwendung	<ol style="list-style-type: none"> a Tippen Sie in der WAVE-Anwendung auf  Contacts. b Wählen Sie die <i><gewünschte Gruppe></i> aus.

Option	Aktionen
Tätigen eines schnellen Gruppenrufs über die PTT-Anwendung	<p>a Tippen Sie in der WAVE-Anwendung auf  Contacts.</p> <p>b Wählen Sie den <i><gewünschten Kontakt></i> →  In-Call Add Participant → <i><ausgewählte Kontakte></i>.</p>

2 Zum Anrufen halten Sie die Sendetaste **PTT** gedrückt.

3 Tippen Sie zum Beenden des Rufs auf  **End Call**.

10.2

Annehmen von Rufen

Wenn Sie Rufe empfangen, zeigt Ihr Funkgerät den Bildschirm für eingehende Rufe an und hebt die Stummschaltung für eingehende Rufe auf.

Vorgehensweise:

Führen Sie eine der folgenden Aktionen aus:

- Um zu antworten, halten Sie die Taste **PTT** gedrückt.
- Tippen Sie zum Beenden des Rufs auf  **End Call**.

Kapitel 11

Notruf

Sie können einem Kontakt oder einer Gesprächsgruppe über Notruf und Notrufhinweis einen Notruf melden.



HINWEIS:

Wenn Ihr Funkgerät den Notrufbetrieb nicht unterstützt, zeigt es eine Benachrichtigung über die nicht aktivierte Notruffunktion an.

11.1

Melden eines Notrufs

Vorgehensweise:

Halten Sie die **Notruftaste** gedrückt.

Ihr Funkgerät verhält sich wie folgt:

- Der Notrufton ertönt.
- Die gelbe LED leuchtet.

Wenn die Funktion „Emergency“ auf Ihrem Funkgerät nicht verfügbar ist, verhält sich das Funkgerät wie folgt:

- Ein Senderunterbrechungston ertönt.
- Die folgende Meldung wird angezeigt: `Emergency not initiated. The Emergency feature is not supported.`



HINWEIS:

Nur autorisierte Benutzer können einem gewünschten Kontakt einen Notfall melden. Weitere Informationen hierzu finden Sie unter [Aktivieren der Benutzerprüfung auf Seite 49](#).

11.2

Empfangen von Notrufhinweisen

Wenn Sie einen Notrufhinweis empfangen, verhält sich das Funkgerät wie folgt:

- Der Notrufton ertönt.
- Die gelbe LED blinkt 2 Sekunden lang.
- Das Gerät kann den Notruf nicht verlassen, bis der Notruf abgebrochen wird.

11.3

Abbrechen eines Notrufs

Vorgehensweise:

Halten Sie die **Notruftaste** gedrückt.

Ihr Funkgerät verhält sich wie folgt:

- Der Notrufton verstummt.

- Die orangefarbene LED erlischt.



HINWEIS:

Nur autorisierte Benutzer können einen Notruf für den gewünschten Kontakt abbrechen.
Weitere Informationen hierzu finden Sie unter [Aktivieren der Benutzerprüfung auf Seite 49](#) .

Kapitel 12

Sprachsteuerung

Mit der Sprachsteuerung können Sie Ihr Funkgerät verwalten und Informationen mit Sprachbefehlen abrufen. Diese Funktion wurde speziell für eine bessere Kommunikation entwickelt und ist aktiv, wenn Sie die zugewiesene programmierbare Funktionstaste auf dem Funkgerät gedrückt halten.



HINWEIS:

Die Sprachsteuerung ist nur in Nordamerika verfügbar und unterstützt nur Englisch mit amerikanischem Akzent.

Sie können das Funkgerät mit Ihrer Stimme mit den folgenden Befehlen bedienen.

Tabelle 13 :Sprachsteuerungsbefehle

Funktion	Befehl
Gesprächsgruppe	Um zu einer neuen Gesprächsgruppe zu wechseln, sagen Sie die folgenden Befehle: <ul style="list-style-type: none">• „Talkgroup <Talkgroup Name>“¹• „Change to talkgroup <Talkgroup Name>“• „Switch to talkgroup <Talkgroup Name>“• „Go to talkgroup <Talkgroup Name>“
Zone und Kanal	Um zu einer neuen Zone und einem neuen Kanal zu wechseln, sagen Sie die folgenden Befehle: <ul style="list-style-type: none">• „Zone <Zone Index>, channel <Channel Index>“¹• „Zone <Zone Index> and channel <Channel Index>“• „Change to zone <Zone Index>, channel <Channel Index>“• „Change to zone <Zone Index> and channel <Channel Index>“• „Switch to zone <Zone Index>, channel <Channel Index>“• „Switch to zone <Zone Index> and channel <Channel Index>“• „Go to zone <Zone Index>, channel <Channel Index>“• „Go to zone <Zone Index> and channel <Channel Index>“
Zone	Um in eine neue Zone zu wechseln, sagen Sie die folgenden Befehle: <ul style="list-style-type: none">• „Zone <Zone Index>“¹

¹ Bevorzugter Befehl für höhere Genauigkeit.

Funktion	Befehl
	<ul style="list-style-type: none"> • „Change to zone <Zone Index>“ • „Switch to zone <Zone Index>“ • „Go to zone <Zone Index>“
Kanal	<p>Um zu einem neuen Kanal zu wechseln, sagen Sie die folgenden Befehle:</p> <ul style="list-style-type: none"> • „Channel <Channel Index>“¹ • „Change to home channel <Channel Index>“ • „Switch to home channel <Channel Index>“ • „Go to channel <Channel Index>“
Einzelrufe	<p>Um einen Einzelruf zu tätigen, sagen Sie „Call <Alias Name>“.</p>
Akkustand	<p>Sagen Sie die folgenden Befehle, um Ihren Akkustand zu ermitteln:</p> <ul style="list-style-type: none"> • „Battery“¹ • „Battery level“ • „Battery status“ • „Battery check“ • „What is my battery level“ • „What is my battery status“ • „What is my battery“
Time	<p>Um die aktuelle Zeit zu ermitteln, sagen Sie die folgenden Befehle:</p> <ul style="list-style-type: none"> • „Time“¹ • „What time is it“ • „Time check“ • „Current time“ • „What is the time“ • „What’s the time“
Bluetooth	<p>Um Bluetooth zu aktivieren, sagen Sie „Enable Bluetooth“.</p>
	<p>Um Bluetooth zu deaktivieren, sagen Sie „Disable Bluetooth“.</p>
	<p>Um den Bluetooth-Status zu überprüfen, sagen Sie „Bluetooth status“.</p>
WLAN-Hotspot	<p>Um den WLAN-Hotspot zu aktivieren, sagen Sie die folgenden Befehle:</p> <ul style="list-style-type: none"> • „Enable hotspot“¹ • „Enable Wi-Fi hotspot“
	<p>Um WLAN-Hotspot zu deaktivieren, sagen Sie die folgenden Befehle:</p>

Funktion	Befehl
	<ul style="list-style-type: none">• „Disable hotspot“¹• „Disable Wi-Fi hotspot“
	Um den WLAN-Hotspot-Status zu überprüfen, sagen Sie „Hotspot status“.

12.1

Verwenden der Sprachsteuerung

Vorgehensweise:

- 1 Drücken Sie die programmierbare Taste **Sprachsteuerung** (VC), und halten Sie sie gedrückt.
- 2 Wenn Sie den Bereitschaftston für Sprachbefehle hören, sprechen Sie den Befehl in das Mikrofon.
- 3 Lassen Sie die Taste **Sprachsteuerung** los, und warten Sie auf eine Antwort.

Folgemaßnahmen:



HINWEIS:

- Einige Sprachbefehle erfordern mehr Schritte.
- Die Sprachsteuerung unterstützt kein Zubehör. Audio wird unabhängig vom angeschlossenen externen Zubehör an das integrierte Mikrofon und den Lautsprecher des Funkgeräts weitergeleitet.
- Wenn im externen Lautsprecher Audioaktivität vorhanden ist, führt das Umschalten auf den internen Lautsprecher des Funkgeräts vorübergehend zu gemischtem Audio.

Kapitel 13

Benutzerprüfung

Mit der Benutzerprüfung kann ein autorisierter Benutzer den Gerätestatus aus der Ferne einsehen. Sie wird hauptsächlich vom Supervisor oder Disponenten verwendet.

Sie können die folgenden Gerätestatus einsehen:

- Standort
- Signalstärke des Mobilfunknetzes
- WLAN-Signalstärke
- Akkustand

13.1

Aktivieren der Benutzerprüfung

Vorgehensweise:

- 1 Navigieren Sie in der WAVE-Anwendung zu **Contacts**.
- 2 Führen Sie eine der folgenden Aktionen aus:
 - Tippen Sie auf den *<gewünschten Kontakt>* → **User Check**.
 - Tippen Sie auf den gewünschten Kontakt, halten Sie ihn gedrückt, und wählen Sie **User Check** aus.



HINWEIS:

Sie können die Benutzerprüfung aktivieren, wenn Sie einen Notfall melden.

Kapitel 14

Gesprächsgruppenscan

Mit dieser Funktion kann Ihr Telefon die Scan-Liste durchsuchen. Sie können Gesprächsgruppen mit den drei höchsten Prioritäten zuweisen. Die Gesprächsgruppenrufe mit höherer Priorität haben Vorrang vor Gesprächsgruppenrufen mit niedrigerer Priorität.

14.1

Ein-/Ausschalten der Gesprächsgruppen-Scan-Funktion

Einschalten der Gesprächsgruppen-Scan-Funktion

Vorgehensweise:

Navigieren Sie in der WAVE-Anwendung zu  **Menu**→**Talkgroup Scan**→**On**.

Ihr Funkgerät verhält sich wie folgt:

- Auf dem Display wird `Updating Scan Mode` angezeigt.
- Der Schalter wird auf „On“ gestellt.

Ausschalten der Gesprächsgruppen-Scan-Funktion

Vorgehensweise:

Navigieren Sie in der WAVE-Anwendung zu  **Menu**→**Talkgroup Scan**→**Off**.

- Auf dem Display wird `Updating Scan Mode` angezeigt.
- Der Schalter wird auf „Off“ gestellt.

Kapitel 15

Überwachungsüberschreibung

Die Überwachungsüberschreibung ermöglicht es einem Supervisor, einen laufenden Ruf – mit Ausnahme eines Einzelrufs – zu unterbrechen und sofort einen Supervisor-Ruf zu starten.

Wenn der Benutzer einen Ruf empfängt oder sendet und der laufende Ruf durch einen Supervisor-Ruf unterbrochen wird, hebt das Funkgerät die Stummschaltung für den Supervisor-Ruf auf und zeigt den Aliasnamen des Supervisors an.



HINWEIS:

Wenden Sie sich für weitere Informationen zur Konfiguration an Ihren Händler oder Administrator.

Kapitel 16

Rückrufhinweis

Ein Rückrufhinweis (IPA, Instant Personal Alert) ist eine Benachrichtigung, die Sie an einen Kontakt senden können, der besetzt ist oder nicht auf einen Gruppen- oder Einzelruf antworten kann.

Wenn Sie einen IPA empfangen haben, gibt das Funkgerät einen Ton aus, und es werden ein Symbol und der Aliasname des Absenders angezeigt.



Der empfangene IPA wird in der IPA-Statusliste gespeichert und ermöglicht Ihnen jederzeit die Einsicht und Antwort. Wenn mehrere Rückrufhinweise eingehen, wird der letzte Rückrufhinweis ganz oben in der Liste angezeigt. In der IPA-Statusliste können bis zu neun Hinweise gespeichert werden.

Wenn Sie einen Einzelruf mit dem Absender des IPA führen, wird der IPA automatisch gelöscht.

16.1

Senden von Rückrufhinweisen

Vorgehensweise:

- 1 Tippen Sie in der WAVE-Anwendung auf  **Contacts**.
- 2 Tippen Sie auf den *<gewünschten Kontakt>*  **Instant Personal Alert**, und halten Sie die Schaltfläche gedrückt.

Das Display zeigt `Alert Sent` an.

16.2

Empfangen und Beantworten von Rückrufhinweisen

Wenn Sie einen Rückrufhinweis empfangen, verhält sich das Funkgerät wie folgt:

- Ein Hinweiston ertönt.
- Auf dem Display wird eine Benachrichtigung zum Rückrufhinweis angezeigt.

Vorgehensweise:

Führen Sie eine der folgenden Aktionen aus:

- Um den Absender anzurufen, tippen Sie auf **Reply**, oder halten Sie die **PTT**-Taste gedrückt.
- Um die Nachricht abzulehnen, tippen Sie auf **Not Now**.

Kapitel 17

Verpasste Rufhinweise

Sie erhalten einen Hinweis auf einen entgangenen Ruf, wenn folgende Szenarien eintreten:

- Sie befinden sich in einem normalen Ruf, und jemand ruft Sie über einen Einzelruf an.
- Sie erhalten einen Einzelruf und haben den Ruf nicht angenommen oder beantwortet.

Sie erhalten keinen Hinweis auf einen entgangenen Ruf, wenn folgende Szenarien eintreten:

- Sie erhalten einen Gruppenruf, aber Sie antworten nicht.
- Sie befinden sich im Modus „Do Not Disturb“ (DND), und der Hinweis wird unter **History** im Hintergrund aktualisiert.
- Sie haben den Einzelruf beendet, ohne zu antworten.

17.1

Empfangen und Beantworten von Hinweisen auf einen entgangenen Ruf

Wenn Sie einen Hinweis auf einen entgangenen Ruf erhalten, wird auf dem Display des Funkgeräts die Benachrichtigung zum Hinweis auf einen entgangenen Ruf angezeigt.

Vorgehensweise:

Führen Sie eine der folgenden Aktionen aus:

- Um den Absender anzurufen, tippen Sie auf **Reply**, oder halten Sie die **PTT**-Taste gedrückt.
- Um die Nachricht abzulehnen, tippen Sie auf **Not Now**.

Kapitel 18

Karte

Die Karte steht allen Personen zur Verfügung. Sie müssen Ihren Standort aktivieren, um diese Funktion verwenden zu können.

Die Standardberechtigung für alle Personen ist „Individual“. Wie der Supervisor kann auch der Administrator aufgefordert werden, die Standortfunktion zu aktivieren, um bestimmte Aktionen durchzuführen, die eine Einzelperson nicht durchführen kann. Weitere Informationen finden Sie unter den folgenden Berechtigungstypen.

Tabelle 14 :Berechtigungstypen

Berechtigung	Beschreibung
Individual	Sie können die folgenden Aktionen ausführen: <ul style="list-style-type: none">• Überprüfen des aktuellen Standorts• Freigeben des Standorts• Senden eines beliebigen Standorts
Supervisor	Sie können die folgenden Aktionen ausführen: <ul style="list-style-type: none">• Überprüfen des aktuellen Standorts• Freigeben des Standorts• Senden eines beliebigen Standorts• Erstellen von Grenzen für Gesprächsgruppen• Empfangen von Nachrichten, wenn Mitglieder die Grenze überschreiten• Einsehen des Standorts von Mitgliedern



18.1

Standortfreigabe

Voraussetzungen:

Aktivieren Sie den Standort Ihres Funkgeräts.

Vorgehensweise:

- 1 Tippen Sie in der WAVE-Anwendung auf  **Map**.
- 2 Führen Sie eine der folgenden Aktionen aus:
 - Um den aktuellen Standort freizugeben, tippen Sie auf **My Location** →  **Share**.
 - Um einen beliebigen Standort freizugeben, suchen Sie nach dem gewünschten Standort, und tippen Sie auf  **Share**.
- 3 Um Ihren Standort zu senden, führen Sie eine der folgenden Aktionen aus:

- Wählen Sie zum Senden an einen einzelnen Kontakt die Option **Send to Contact**→<gewünschten Kontakt>.
- Um ihn an mehrere Kontakte zu senden, wählen Sie **Send to Quick Group**→<gewünschte Kontakte>.
- Um ihn an eine Gruppe zu senden, wählen Sie **Send to Group**→<gewünschte Gruppe>.

Ihr Funkgerät zeigt Location Sent an.





18.2

Freigeben des Standorts mit aktivierter Standortfunktion

Voraussetzungen:

Schalten Sie den Standort Ihres Funkgeräts ein, und aktivieren Sie die Standortfunktion „Location Capability“.

Vorgehensweise:

- 1 Navigieren Sie in der WAVE-Anwendung zu  **Map**.
- 2 Tippen Sie auf  **Tracked Group Selector**.
Ihr Funkgerät zeigt die Liste der Gruppen mit Standortfunktion an.
- 3 Wählen Sie die gewünschte Gruppe aus, und führen Sie eine der folgenden Aktionen aus:
 - Um den aktuellen Standort freizugeben, tippen Sie auf **My Location**→  **Share**.
 - Um einen beliebigen Standort freizugeben, suchen Sie nach dem gewünschten Standort, und tippen Sie auf  **Share**.

Ihr Funkgerät zeigt Location Sent an.



18.3

Anzeigen des Mitgliederstandorts

Voraussetzungen:

Schalten Sie den Standort Ihres Funkgeräts ein, und aktivieren Sie die Standortfunktion „Location Capability“.

Vorgehensweise:

- 1 Navigieren Sie in der WAVE-Anwendung zu  **Map**.
- 2 Tippen Sie auf  **Map**.
Ihr Funkgerät zeigt die Liste der Gruppen mit Standortfunktion an.
- 3 Wählen Sie die gewünschte Gruppe aus.
Ihr Funkgerät zeigt alle Mitglieder in der Gruppe mit ihrem jeweiligen Standort an.
- 4 Um den Namen der einzelnen Mitglieder und ihren aktuellen Standort aufzurufen, tippen Sie auf  **Map Pin**.

18.4

Grenze

Ein Supervisor kann eine Grenze für eine Gruppe erstellen. Wenn ein Mitglied der Gruppe den Grenzbereich betritt oder verlässt, erhält der Supervisor Benachrichtigungen.



Der Supervisor kann den Standort aktualisieren und eine bestehende für eine Gruppe festgelegte Grenze ändern. Mit der Option für die Einstellung der aktiven Grenzzeit wird die Dauer der zu aktivierenden Grenze festgelegt.

Der Supervisor kann eine Grenze über die Liste der Gruppen oder über eine Schnellgruppe erstellen. In einer Schnellgruppe sind maximal 10 Mitglieder zulässig.

18.4.1

Erstellen einer Grenze

Vorgehensweise:

- 1 Navigieren Sie in der WAVE-Anwendung zu  **Map**.
- 2 Tippen Sie auf  **Map**.
Ihr Funkgerät zeigt die Liste der Gruppen mit Standortfunktion an.
- 3 Wählen Sie die gewünschte Gruppe aus, und tippen Sie auf **Set Boundary**.
Die Meldung „Set Boundary“ wird angezeigt, und um die Position auf der Karte wird ein blauer Kreis angezeigt.
- 4 Führen Sie eine der folgenden Aktionen aus:
 - Um die Grenzgröße festzulegen, vergrößern und verkleinern Sie die Position mit den Fingern, oder ziehen Sie den Schieberegler auf die Popup-Meldung „Set Boundary“.
 - Um die Grenzmitte festzulegen, verschieben Sie die Karte, oder suchen Sie nach der gewünschten Position.
- 5 Um die Grenze zu aktivieren, tippen Sie auf **Set Boundary**.
Eine Bestätigungsmeldung wird angezeigt.
- 6 Führen Sie eine der folgenden Aktionen aus:
 - Um eine Grenze an einer beliebigen Position und eine statische Grenze mit ausgewählter Mitte zu erstellen, tippen Sie auf **Stay here**.
 - Um eine Grenze an Ihrer aktuellen Position zu erstellen und die Grenze während der Fortbewegung zu verschieben, tippen Sie auf **Follow me**.

Auf dem Display wird `Follow me` angezeigt.

18.4.2



Erstellen einer Grenze über die Schnellgruppe

Vorgehensweise:

- 1 Navigieren Sie in der WAVE-Anwendung zu  **Map**.

- 2 Tippen Sie auf  **Tracked Group Selector** →  **Quick Group Selector** → **Select All in View**.





Alle  ausgewählten Markierungen werden violett.

- 3 Führen Sie eine der folgenden Aktionen aus:
- Um Mitglieder hinzuzufügen, tippen Sie auf **Add Members** → *<gewünschte Mitglieder>* →  **Save**.
 - Um Mitglieder in der Schnellgruppe zu löschen, tippen Sie auf **Quick Group List** → *<gewünschte Mitglieder>* →  **Save**.

18.4.3

Ändern der Grenzeinstellungen

Vorgehensweise:

- 1 Navigieren Sie in der WAVE-Anwendung zu  **Map**.
- 2 Tippen Sie auf  **Map Boundary Enable** →  **Boundary Settings**.
- 3 Führen Sie eine der folgenden Aktionen aus:
- Um das Intervall zu aktualisieren, tippen Sie auf **Update Interval** → *<gewünschte Minuten>*.
 - Um die Dauer der zu aktivierenden Grenze festzulegen, tippen Sie auf **Active Boundary Time** → *<gewünschte Tage>* → *<gewünschte Stunden>*.
 - Um die Benachrichtigung zu aktivieren, tippen Sie auf **Notify Me** → **On**.
 - Um Benachrichtigungen an Mitglieder zu aktivieren, tippen Sie auf **Notify Members** → **On**.
 - Damit Gruppenmitglieder außerhalb der Grenze eine erste Benachrichtigung erhalten, wenn eine Grenze erstellt wird, tippen Sie auf **Initial Member Notification** → **Outside Boundary** → **OK**.
 - Damit Gruppenmitglieder innerhalb der Grenze eine erste Benachrichtigung erhalten, wenn eine Grenze erstellt wird, tippen Sie auf **Initial Member Notification** → **Inside Boundary** → **OK**.
- 4 Um zur Karte zurückzukehren, tippen Sie auf  **Back**.

Kapitel 19

Messaging

Die PTT-Anwendung (Push-to-Talk) ermöglicht das Senden und Empfangen von Nachrichten an bzw. von anderen PTT-Benutzern.



Das Funkgerät unterstützt die folgenden Arten von Nachrichten:

- Textnachrichten
- Bildnachrichten
- Videonachrichten
- Dateinachrichten
- Standortnachrichten

19.1

Senden von Textnachrichten

Vorgehensweise:





- 1 Tippen Sie in der WAVE-Anwendung auf  **Contacts**.
- 2 Tippen Sie auf den *<gewünschten Kontakt>* →  **Send Message**, und halten Sie die Schaltfläche gedrückt.
- 3 Geben Sie Ihre Nachricht über das **On-screen Keyboard** ein, und tippen Sie auf  **Send**.

19.2

Quick Text hinzufügen

Mit dieser Funktion können Sie bis zu 20 Quick Texts speichern.



Vorgehensweise:

- 1 Tippen Sie in der WAVE-Anwendung auf  **Contacts**.
- 2 Tippen Sie auf den *<gewünschten Kontakt>* →  **Send Message** →  **Quick Text Access** → **Add Quick Text**, und halten Sie die Schaltfläche gedrückt.
- 3 Geben Sie Ihren Quick Text über das **On-screen Keyboard** ein.
- 4 Tippen Sie zum Bestätigen auf  **Save**.

19.3

Löschen eines Quick Texts

Vorgehensweise:





- 1 Tippen Sie in der WAVE-Anwendung auf  **Contacts**.
- 2 Tippen Sie auf den *<gewünschten Kontakt>* →  **Send Message** →  **Quick Text**
Access → **Edit** → **Delete** → **Yes**, und halten Sie die Schaltfläche gedrückt.





19.4

Senden von Multimedia-Inhalten

Vorgehensweise:

- 1 Tippen Sie in der WAVE-Anwendung auf  **Menu** → **History** → *<gewünschte Konversation>*.
- 2 Führen Sie eine der folgenden Aktionen aus:

Optionen	Aktionen
<p>Senden von Bildern oder Videos</p>	<p>a Tippen Sie auf  Camera.</p> <p>b Führen Sie eine der folgenden Aktionen aus:</p> <ul style="list-style-type: none"> • Wählen Sie Take a photo, um mit dem Funkgerät ein Foto aufzunehmen. • Wählen Sie Record Video, um mit dem Funkgerät ein Video aufzunehmen. • Um ein vorhandenes Bild zu senden, wählen Sie Image Gallery. • Um ein vorhandenes Video zu senden, wählen Sie Video Gallery. <p>c Tippen Sie zum Senden auf OK → Yes.</p>
<p>Senden einer Sprachnachricht</p>	<p>a Tippen Sie auf  Voice Message.</p> <p>b Tippen Sie auf die Schaltfläche  Record, halten Sie sie gedrückt, und sprechen Sie in das Mikrofon.</p> <p>c Lassen Sie die Schaltfläche  Record los.</p>

Optionen	Aktionen
	<p>d Tippen Sie auf  Play, um Ihre Sprachnachricht zu überprüfen.</p> <p>e Tippen Sie auf  Save, um Ihre Sprachnachricht zu senden.</p>
Senden einer Datei	<p>a Tippen Sie auf  Attach File→<gewünschte Datei>→OK.</p>
Freigeben eines Standorts	<p>a Tippen Sie auf  Location→ </p>



19.5

Empfangen von Nachrichten

Wenn Sie eine Nachricht erhalten, empfängt Ihr Funkgerät eine Benachrichtigung mit den folgenden Details:

- Name des Absenders
- Vorschau der Nachricht

Vorgehensweise:

- 1 Führen Sie eine der folgenden Aktionen aus:
 - Tippen Sie auf **Notification**, und überspringen Sie die folgenden Schritte.
 - Tippen Sie in der WAVE-Anwendung auf  **Menu**→**History**.
- 2 Navigieren Sie zur  **unread** Nachricht.
- 3 Um die ungelesene Nachricht anzuzeigen, tippen Sie auf  **History Details**.



19.6

Speichern von Nachrichten

Sie können die folgenden Nachrichtentypen speichern:

- Bildnachrichten
- Videonachrichten
- Sprachnachrichten
- Dateinachrichten

Vorgehensweise:

- 1 Tippen Sie in der WAVE-Anwendung auf  **Menu**→**History**.
- 2 Tippen Sie unter der <gewünschten Konversation> auf  **History Details**.

3 Führen Sie eine der folgenden Aktionen aus:

- Tippen Sie auf das Bild.
- Tippen Sie auf das Video.
- Tippen Sie auf die Sprachnachricht.
- Tippen Sie auf die Datei.



Ihr Funkgerät zeigt die Multimedia-Inhalte an.

4 Um die Multimedia-Inhalte in der Galerie zu speichern, tippen Sie auf  **Gallery**.

19.7

Weiterleiten von Nachrichten

Vorgehensweise:



- 1 Tippen Sie in der WAVE-Anwendung auf  **Menu**→**History**.
- 2 Tippen Sie unter dem *<gewünschten Gespräch>* auf  **History Details**.
- 3 Tippen Sie auf die *<gewünschte Nachricht>*, und halten Sie sie gedrückt.
Ein Kontextmenü wird angezeigt.
- 4 Führen Sie eine der folgenden Aktionen aus:

Option	Aktionen
Weiterleiten einer Nachricht an einen Kontakt	a Tippen Sie auf Forward to Contact → <i><gewünschter Kontakt></i> →OK.
Weiterleiten einer Nachricht an eine Gruppe	a Tippen Sie auf Forward to Group → <i><gewünschte Gruppe></i> →OK.
Weiterleiten einer Nachricht an eine Schnellgruppe	a Tippen Sie auf Forward to Quick Group → <i><gewünschte Kontakte></i> →  Save →OK.

19.8

Beantworten von Nachrichten

Vorgehensweise:



- 1 Tippen Sie in der WAVE-Anwendung auf  **Menu**→**History**.
- 2 Tippen Sie unter der *<gewünschten Konversation>* auf  **History Details**.
- 3 Tippen Sie auf die *<gewünschte Nachricht>*, und halten Sie sie gedrückt.
Ein Kontextmenü wird angezeigt.
- 4 Führen Sie eine der folgenden Aktionen aus:

- Tippen Sie auf **Reply to Sender**.
 - Tippen Sie auf **Reply to Group**.
- 5 Geben Sie Ihre Nachricht über das **On-screen Keyboard** ein.
- 6 Tippen Sie auf  **Send**.

19.9

Löschen von Nachrichten

Vorgehensweise:

- 1 Tippen Sie in der WAVE-Anwendung auf  **Menu**→**History**.
- 2 Tippen Sie unter dem *<gewünschten Gespräch>* auf  **History Details**.
- 3 Tippen Sie auf die *<gewünschte Nachricht>*, und halten Sie sie gedrückt.
Ein Kontextmenü wird angezeigt.
- 4 Um eine Nachricht zu löschen, tippen Sie auf **Delete Message**→**Yes**.

Kapitel 20

Benutzer deaktiviert oder gesperrt

„User Disabled“/„User Suspended“ bedeutet, dass Ihr Konto deaktiviert oder gesperrt ist. Wenn Ihr Konto deaktiviert oder gesperrt ist, können Sie sich nicht beim PTT-Server anmelden.

Wenn Sie die **PTT**-Taste drücken, versucht das Funkgerät, sich beim PTT-Server anzumelden. Wenn das Funkgerät eine Verbindung zum PTT-Server herstellen kann, wird der normale Anmeldebildschirm angezeigt, andernfalls blinkt das Symbol für „Benutzer deaktiviert“ oder „Gesperrt“.









Kapitel 21

Anwendungen

Dieser Abschnitt enthält Informationen über die in Ihrem Funkgerät verfügbaren Anwendungen. Sie können auf diese Anwendungen über den Startbildschirm zugreifen oder vom unteren Rand des Startbildschirms nach oben wischen, um das Fenster des Anwendungsmenüs zu öffnen.

Tabelle 15 :Anwendungen

Symbol	Name	Beschreibung
	Calculator	Zur Ausführung grundlegender und wissenschaftlicher Rechenfunktionen.
	Calendar	Zur Verwaltung von Veranstaltungen und Terminen.
	Camera	Ermöglicht die Aufnahme von Fotos und Videos.
	Google Chrome	Für schnelles, einfaches und sicheres Surfen mit Google Chrome.
	Clock	Zum Einstellen eines Alarms, einer Stoppuhr oder eines Timers.
	Contacts	Zur Verwaltung von Kontaktinformationen.
	Google Drive	Alle Dateien sind von jedem Smartphone, Tablet oder Computer abrufbar. Jederzeit.
	Google Duo	Erleben Sie den Moment gemeinsam. Verpassen Sie keinen einzigen Moment.
	Files	Zur Anzeige und Verwaltung von Dateien.
	Gallery	Zur Anzeige von Fotos und Videos.
	Gmail	E-Mail-Konto von Google: sicher, intelligent und benutzerfreundlich.
	Google	Bleiben Sie mit der Google-App auf dem Laufenden.
	Keep Notes	Zum Erstellen, Speichern und Kategorisieren von Notizen, Listen, Erinnerungen, Bildern, Audioinhalten und vielem mehr.
	Google Maps	Erkunden Sie die Welt und finden Sie sich in ihr zurecht mit Google Maps. Finden Sie Orte, die Ihnen gefallen, treten Sie mit Unternehmen in Kontakt, die Sie interessieren, und nutzen Sie Echtzeit-Verkehrsinformationen.
	Messages	Zum Senden und Empfangen von Nachrichten.
	Phone	Zum Tätigen von Anrufen.

Symbol	Name	Beschreibung
	Google Photos	Der Ort für alle Ihre Erinnerungen.
	Google Play Movies and TV	Die neuesten Filme sowie alle Ihre Favoriten auf jedem Bildschirm.
	Google Play	Google Play für grenzenlose Unterhaltung.
	Einstellungen	Einstellungen zur Konfiguration des Geräts.
	Sound Recorder	Für Audioaufnahmen.
	WAVE	Für einen sicheren Push-to-Talk-Dienst (PTT-Dienst) unterwegs.
	YouTube	Sehen Sie, was die Welt auf YouTube anschaut.
	YouTube Music	Entdecken Sie die ganze Musik auf YouTube, die Sie nirgendwo sonst finden können, organisiert in einer neuen App und im Web.

21.1





Kamera

Sie können mit der Anwendung „Camera“ Fotos oder Videos aufnehmen.

21.1.1

Aufnehmen von Fotos

Vorgehensweise:





- 1 Tippen Sie im Menü auf  **Camera**.
- 2 Führen Sie eine der folgenden Aktionen aus:
 - Um mit der Rückkamera zu fotografieren, tippen Sie auf  **Camera**.
 - Um mit der Frontkamera zu fotografieren, tippen Sie auf  **Switch Camera** →  **Camera**.
- 3 Zum Vergrößern oder Verkleinern drücken Sie zwei Finger auf das Display und führen diese dann zusammen oder auseinander.

Die Zoomsteuerungen werden auf dem Bildschirm angezeigt.

21.1.2

Aufnehmen von Videos

Vorgehensweise:

- 1 Tippen Sie im Menü auf  **Camera** →  **Video**.
Die Aufnahme Ihres Videos hat begonnen.
- 2 Um das Video anzuhalten, tippen Sie auf  **Pause**.
- 3 Um die Aufnahme zu stoppen, tippen Sie auf  **Stop Record**.

- 4 Zum Vergrößern oder Verkleinern drücken Sie zwei Finger auf das Display und führen diese dann zusammen oder auseinander.

Die Zoomsteuerungen werden auf dem Bildschirm angezeigt.

21.2

Galerie

Sie können Ihre Alben, Fotos oder Videos mit der Anwendung „Gallery“ verwalten.



HINWEIS:

Das Gerät unterstützt die folgenden Bildformate: JPEG, GIF, PNG, HEIC und BMP.

Sie können mit der Anwendung „Photos“ die folgenden Aktionen ausführen:

- Alben, Fotos und Videos anzeigen
- Videos wiedergeben
- Alben, Fotos und Videos bearbeiten
- Fotos als Hintergrundbild einstellen
- Fotos als Kontaktfoto einstellen
- Fotos und Videos freigeben

Die Anwendung „Gallery“ enthält alle auf der microSD-Karte und im internen Speicher gespeicherten Alben, Fotos und Videos.

21.2.1

Anzeigen der Galerie

Vorgehensweise:

- 1 Tippen Sie im Menü auf **Gallery**.
- 2 Führen Sie eine der folgenden Aktionen aus:
 - Tippen Sie auf ein Album Ihrer Wahl.
 - Tippen Sie auf ein Foto.
 - Um das nächste oder vorherige Foto im Album anzuzeigen, wischen Sie nach links bzw. rechts.
 - Zur Anzeige von Steuerelementen tippen Sie auf ein Foto.
 - Zum Vergrößern oder Verkleinern tippen Sie zweimal auf das Foto, oder drücken Sie zwei Finger auf das Display, und führen diese dann zusammen oder auseinander.
 - Um Bereiche anzuzeigen, die nicht im Sichtbereich liegen, ziehen Sie das Foto in die entsprechende Richtung.

21.2.2

Freigeben von Elementen aus der Fotogalerie

Vorgehensweise:

- 1 Tippen Sie im Menü auf **Gallery**.
- 2 Um die Elemente zu teilen, tippen Sie auf das *<entsprechende Element>* **Share** *→ <gewünschte Anwendung>*.

21.2.3

Löschen von Elementen aus der Galerie

Vorgehensweise:

1 Tippen Sie im Menü auf  **Gallery**.



2 Um Elemente zu löschen, tippen Sie auf das *<entsprechende Element>* →  **Delete** → **OK**.

21.2.4

Zuschneiden von Fotos

Vorgehensweise:

1 Tippen Sie im Menü auf  **Gallery**.

2 Zum Zuschneiden von Fotos tippen Sie auf das *<gewünschte Foto>* →  **Edit** →  **Crop**.
Das Zuschnitttraster wird angezeigt.

3 Führen Sie eine der folgenden Aktionen aus:

Option	Aktionen
Manuelles Zuschneiden von Fotos	a Um den zuzuschneidenden Teil des Fotos auszuwählen, passen Sie die Endpunkte an.
Auswählen des automatischen Zuschnitts	a Tippen Sie auf 1:1 . b Wenn Sie das Originalfoto anzeigen möchten, tippen Sie auf Original .

4 Zur Bestätigung tippen Sie auf  **Yes**.

5 Zum Speichern tippen Sie auf **SAVE**.

21.2.5

Drehen von Fotos

Vorgehensweise:

1 Tippen Sie im Menü auf  **Gallery**.

2 Zum Drehen der Fotos tippen Sie auf das *<gewünschte Foto>* →  **Edit** →  **Crop** →  **Rotat**



Das Foto wird im Uhrzeigersinn um 90° gedreht. Mit jeder Berührung wird das Foto um weitere 90° gedreht.

3 Tippen Sie zum Bestätigen auf **SAVE**.

21.2.6

Ansehen von Videos

Vorgehensweise:

- 1 Tippen Sie im Menü auf  **Gallery**.
- 2 Um Videos anzusehen, tippen Sie auf **Videos** → *<gewünschtes Video>* →  **Play** → *<gewünschte Anwendung>*.
- 3 Um die Videowiedergabe zu sehen oder dort fortzufahren, wo Sie beim letzten Mal aufgehört haben, ziehen Sie am Videofortschrittsbalken.
- 4 Um zum vorherigen Bildschirm zurückzukehren, tippen Sie auf  **Back**.

21.3

Scannen von Barcodes oder QR-Codes

Vorgehensweise:

- 1 Tippen Sie im Menü auf  **Camera**.
- 2 Um den Barcode oder QR-Code zu scannen, verwenden Sie die Rückkamera, um das Motiv auf dem Bildschirm einzurahmen.
Eine URL wird angezeigt.
- 3 Wählen Sie die erforderlichen Anwendungen, um die URL aufzurufen.

21.4

Einschalten der Taschenlampe

Vorgehensweise:

Wischen Sie den Fensterbereich „Notifications“ nach unten, und tippen Sie auf  **Flashlight**.

21.5

Aufnehmen von Screenshots

Vorgehensweise:

- 1 Drücken Sie die **Home**-Taste und die **2-Dot Programmable Feature**-Taste gleichzeitig.
- 2 Tippen Sie auf **Screenshot**.

Der Screenshot wird im Gerätespeicher gespeichert.

21.6

Dunkles Theme

Das dunkle Theme ist im Wesentlichen ein Nachtmodus, der die Farbpalette aller Menüs und in den meisten Anwendungen umkehrt.

Im Folgenden sind die Vorteile des dunklen Themes aufgeführt:

- Reduziert den Stromverbrauch je nach Bildschirmtechnologie des verwendeten Geräts erheblich.

- Verbessert die Ansicht für Benutzer, die empfindlich auf helles Licht reagieren oder ein geringes Sehvermögen aufweisen.
- Erleichtert die Verwendung des Geräts in einer Umgebung mit schlechten Lichtverhältnissen.

21.6.1

Einstellen des dunklen Themes

Vorgehensweise:

Wischen Sie auf dem Startbildschirm nach oben, und tippen Sie auf  **Settings**→**Accessibility**→**Dark theme**.

21.7

Intelligente Antwort

Die intelligente Antwort ermöglicht schnelle Antworten und Aktionen direkt über die Benachrichtigung, ohne die Anwendung öffnen zu müssen. Diese Funktion wird hauptsächlich für eingehende Nachrichten verwendet.

Sie können die Nachricht mit den vorgeschlagenen Schnellantworten beantworten, als gelesen markieren oder mit der Bildschirmtastatur antworten. Wenn Ihnen jemand eine Adresse sendet, können Sie diese direkt mit Google Maps öffnen, um die Adresse anzuzeigen, die Ihnen gesendet wurde.

Sie können diese Funktion über die Anwendungs- und Benachrichtigungseinstellungen aktivieren oder deaktivieren.

21.7.1

Einstellen der intelligenten Antwort



Vorgehensweise:





Wischen Sie auf dem Startbildschirm nach oben, und tippen Sie auf  **Settings**→**Apps & notifications**→**Notifications**→**Advanced**→**Suggested actions and replies**.

21.8

Handhabung von Dateien

Vorgehensweise:

- 1 Tippen Sie im Menü auf  **Files**.
- 2 Um die Dateitypen auszuwählen, tippen Sie auf  **Menu**.
- 3 Wählen Sie eine der folgenden Optionen aus:
 - Recent
 - Images
 - Videos
 - Audio
 - Downloads
- 4 Führen Sie eine der folgenden Aktionen aus:

Option	Aktionen
Anzeigen der Datei	Tippen Sie auf das <i><gewünschte Element></i> .
Freigeben der Datei	<p>a Tippen Sie auf das <i><gewünschte Element></i>, und halten Sie es gedrückt.</p> <p>b Um das heruntergeladene Element freizugeben, tippen Sie auf  Share → Share via → <i><entsprechende Anwendung></i>.</p>
Suchen nach einer Datei	<p>a Tippen Sie auf  Search.</p> <p>b Geben Sie Ihre <i>erforderliche</i> Eingabe ein.</p>
Löschen einer Datei	<p>a Tippen Sie auf das <i><gewünschte Element></i>, und halten Sie es gedrückt.</p> <p>b Zum Löschen tippen Sie auf  Delete → OK</p>
Suche mit Google Lens	a Tippen Sie auf das <i><gewünschte Element></i> →  Google Lens .
Für weitere Optionen	Tippen Sie auf  More .

Kapitel 22

Einstellungen

In diesem Abschnitt werden zwei Arten von Einstellungen erläutert, die sich auf die WAVE-Anwendung und die Telefoneinstellungen beziehen, z. B. Geräteeinstellungen, Displayeinstellungen und Toneinstellungen.

Sie können die Einstellungen nach Ihren Vorlieben anpassen.

22.1

Zugreifen auf die Einstellungen der WAVE-Anwendung

Vorgehensweise:

- 1 Navigieren Sie in der WAVE-Anwendung zu  **Menu**→**Settings**.
- 2 Führen Sie eine der folgenden Aktionen aus:

Option	Aktionen
Aktivieren oder Deaktivieren der Vibration des Handapparats für eingehende Rufe	Schalten Sie Vibrate Call ein oder aus.
Aktivieren oder Deaktivieren der Vibration beim Empfangen von neuen Benachrichtigungen	Schalten Sie Vibrate Alert ein oder aus.
Anpassen der PTT-Ruflautstärke	Bewegen Sie den Volume Boost .
Einstellen der Empfangsbenachrichtigung für Rückrufhinweise	<ol style="list-style-type: none"> a Wählen Sie Instant Personal Alert. b Wählen Sie eine der folgenden Optionen aus: <ul style="list-style-type: none"> • Tone and Display • Tone Only • Display Only • Off
Einstellen der Empfangsbenachrichtigung für Hinweise auf einen entgangenen Ruf	<ol style="list-style-type: none"> a Wählen Sie Missed Call Alert. b Wählen Sie eine der folgenden Optionen aus: <ul style="list-style-type: none"> • Tone and Display • Tone Only • Display Only • Off
Einstellen von Hinweistönen	Wählen Sie Alert Tone →<gewünschte <i>Einstellung</i> >.

Option	Aktionen
Einstellen von Sprachansagen	Wählen Sie Channel Announcement →<gewünschte <i>Einstellung</i> >.
Einstellen der Hinweiswiederholung	<p>a Wählen Sie Alert Repeat.</p> <p>b Wählen Sie eine der folgenden Optionen aus:</p> <ul style="list-style-type: none"> • Wählen Sie Once, um den Hinweis einmal wiederzugeben. • Wählen Sie Repeat, um den Hinweis 10 Minuten lang alle 20 Sekunden wiederzugeben. • Wählen Sie Continuous, um den Hinweis alle 20 Sekunden wiederzugeben, bis er gelöscht wird.
Aktivieren oder Deaktivieren von Hinweisen auf eingehende Nachrichten	Schalten Sie Message Alert ein oder aus.
Ändern des Nachrichtentons	Wählen Sie Message Alert Tone →<gewünschte <i>Einstellung</i> >.
Anpassen des Tons für Netzausfälle	<p>a Wählen Sie Network Up/Down Tones.</p> <p>b Wählen Sie eine der folgenden Optionen aus:</p> <ul style="list-style-type: none"> • Wählen Sie Network Loss, damit bei Netzausfall ein Ton ausgegeben wird. • Wählen Sie Network loss and reconnect, damit bei Netzausfall und Wiederverbindung ein Ton ausgegeben wird. • Damit während eines Rufs mit Netzausfall ein Ton ausgegeben wird, wählen Sie Network loss during call only. • Um den Ton zu deaktivieren, wählen Sie None.
Einstellen des Wiederholungstimers für Ton bei Netzausfall	<p>a Wählen Sie Network Loss Tone Repeat.</p> <p>b Wählen Sie eine der folgenden Optionen aus:</p> <ul style="list-style-type: none"> • None • 10 seconds • 30 seconds • 60 seconds
Einstellen der Abwicklung eingehender Rufe	a Wählen Sie Privacy Mode .

Option	Aktionen
	<p>b Wählen Sie eine der folgenden Optionen aus:</p> <ul style="list-style-type: none"> • Wählen Sie Earpiece, um eingehende Rufe über den Ohrhörer statt über den Lautsprecher zu empfangen. • Wählen Sie Off, um eingehende Rufe über den Lautsprecher zu empfangen.
<p>Aktivieren oder Deaktivieren der Ausführung von PTT-Anwendungen im Hintergrund</p>	<p>Schalten Sie den Background Mode ein oder aus.</p>
<p>Einstellen der Priorität für eingehende Rufe</p>	<p>a Wählen Sie Call Priority.</p> <p>b Wählen Sie eine der folgenden Optionen aus:</p> <ul style="list-style-type: none"> • Wählen Sie Ongoing, um einen der eingehenden Rufe während eines laufenden Rufs abzulehnen. • Wählen Sie Phone, um einen PTT-Ruf abzulehnen oder zu beenden, wenn ein Telefonruf eingeht.
<p>Zulassen von PTT-Rufen bei gesperrtem Bildschirm aktivieren oder deaktivieren</p>	<p>Schalten Sie Call from Lock Screen ein oder aus.</p>
<p>Einstellen von Tönen, die während eines PTT-Rufs ausgegeben werden sollen</p>	<p>a Wählen Sie In-Call Tones.</p> <p>b Um die folgenden Töne zu aktivieren, aktivieren Sie die nachstehenden Einstellungen.</p> <ul style="list-style-type: none"> • Incoming Call Tone • Floor Grant Tone • Floor Free Tone • Floor Release Tone • Floor Error/Busy Tone • Voice Message Tone
<p>Anzeigen oder Ändern des Anzeigenamens</p>	<p>Wählen Sie Display Name → <i><bevorzugter Name></i>.</p>
<p>Anzeigen der PTT-Nummer</p>	<p>Rufen Sie My PTT Number auf.</p>
<p>Aktivieren oder Deaktivieren der Verwendung von Bluetooth während PTT-Rufen</p>	<p>Schalten Sie die Option Use Bluetooth ein oder aus.</p>
<p>Sortieren von Kontakten</p>	<p>a Wählen Sie Contact Sorting.</p> <p>b Wählen Sie eine der folgenden Optionen aus:</p>

Option	Aktionen
	<ul style="list-style-type: none"> • By Alphabetical • By Availability
Sortieren des Verlaufs	<p>a Wählen Sie History Sorting.</p> <p>b Wählen Sie eine der folgenden Optionen aus:</p> <ul style="list-style-type: none"> • Newest on top • Newest on bottom
Aktivieren oder Deaktivieren des Starts der WAVE-Anwendung im Hintergrund, wenn Sie Ihr Gerät einschalten	Schalten Sie Auto Start ein oder aus.
Aktivieren oder Deaktivieren des automatischen Downloads von Nachrichtenanhängen	Schalten Sie den Automatic Download ein oder aus.
Aktivieren oder Deaktivieren der automatischen Annahme von Videorufen	Schalten Sie Auto Answer Video Call ein oder aus.
Aktivieren oder Deaktivieren des automatischen Sendens von Videos durch autorisierte Benutzer ohne Ihre Bestätigung	Schalten Sie Allow Unconfirmed Video Transmission ein oder aus.
Einstellen der Audiointeraktion für PTT- und Videorufe	Wählen Sie Audio Interaction → <i><gewünschte Einstellung></i> .
Aktivieren oder Deaktivieren der Option „Scan Talkback“	Schalten Sie Scan Talkback ein oder aus.
Zurücksetzen der Einstellungen auf die Standardeinstellungen	Wählen Sie Restore Defaults .
Anzeigen von Notfallkontakten	Wählen Sie Emergency Settings .
Abmelden von der WAVE-Anwendung	Wählen Sie Logout .

22.2

Geräteeinstellungen

Mit dieser Funktion können Sie Ihr Funkgerät personalisieren, indem Sie die Standard-Geräteeinstellung ändern.



HINWEIS:

Wenn Sie nicht auf die beschriebenen Funktionen zugreifen können, wenden Sie sich an Ihren Händler oder Administrator, um weitere Informationen zu erhalten.

22.2.1

Bildschirmsperre

Sie können Ihren Funkgerätbildschirm so einstellen, dass er automatisch gesperrt wird, indem Sie ein Muster, eine PIN oder ein Passwort festlegen, um Ihre Daten zu schützen.



WICHTIG:

Wenn die Option zum Sperren des Bildschirms auf **None** oder **Swipe** festgelegt ist, sind Ihre Daten nicht gesichert und für jedermann zugänglich.

Wenn Ihr Funkgerät eingeschaltet ist, können Sie Ihr Funkgerät durch Drücken der Schaltflächen **Display Sleep/Wake and Home** sperren und durch Eingabe eines Musters, einer PIN oder eines Passworts entsperren.

Wenn Sie kein Muster, keine PIN oder kein Passwort angegeben haben, können Sie Ihr Funkgerät auch durch Wischen nach oben auf dem Bildschirm entsperren oder nur durch Drücken der Schaltflächen **Display Sleep/Wake and Home**, wenn keine Sperroption eingestellt wurde.

Wenn das Funkgerät gesperrt ist, sind das Mobilfunksignal, Telefonrufe, Benachrichtigungen über neue Nachrichten, verpasste Rufe und bevorstehende Termine weiterhin verfügbar und können weiterhin empfangen werden.

Außerdem können Sie das Funkgerät nach einer festgelegten Zeit automatisch sperren.

22.2.1.1

Entsperren des Bildschirms

Vorgehensweise:

- 1 Drücken Sie die Taste **Wake** oder **Home**.
- 2 Wischen Sie auf dem Startbildschirm nach oben.
- 3 Führen Sie eine der folgenden Aktionen aus:

Option	Aktionen
Entsperren des Bildschirms mit Muster	Zeichnen Sie das festgelegte Muster mit dem Finger auf den Bildschirm.
Entsperren des Bildschirms mit einer PIN oder einem Passwort	<p>a Geben Sie Ihre PIN oder Ihr Passwort ein.</p> <p>b Tippen Sie auf  Save.</p>

22.2.2

Einstellen von Datum und Uhrzeit

Wenn Ihr Funkgerät mit einem Mobilfunknetz verbunden ist, werden Datum und Uhrzeit automatisch synchronisiert. Sie können das folgende Verfahren durchführen, um Datum und Uhrzeit manuell einzustellen.

Vorgehensweise:

- 1 Wischen Sie auf dem Startbildschirm nach oben, und tippen Sie auf  **Settings**→**System**→**Date & time**.
- 2 Führen Sie eine der folgenden Aktionen aus:

Option	Aktionen
Deaktivieren der automatischen Synchronisierung von Datum und Uhrzeit	Schalten Sie die Option Automatic date and time um.
Deaktivieren der automatischen Synchronisierung der Zeitzone	Tippen Sie auf Automatic time zone .
Einstellen des Datums	<p>a Tippen Sie auf Set date.</p> <p>b Wählen Sie einen Monat, ein Datum und ein Jahr aus.</p> <p>c Tippen Sie auf OK.</p>
Einstellen der Uhrzeit	<p>a Tippen Sie auf Set time.</p> <p>b Wählen Sie Stunde, Minuten und Tag aus.</p> <p>c Tippen Sie auf OK.</p>
Einstellen der Zeitzone	a Tippen Sie auf Select time zone → Region →<gewünschte Region>.

22.3

Zugriff auf die Displayeinstellungen

Vorgehensweise:

- 1 Wischen Sie auf dem Startbildschirm nach oben, und tippen Sie auf  **Settings**→**Display**.
- 2 Führen Sie eine der folgenden Aktionen aus:

Option	Aktionen
Einstellen der Bildschirmhelligkeit	<p>a Wählen Sie Brightness level.</p> <p>b Stellen Sie die <gewünschte Helligkeitsstufe> ein, indem Sie den Schieberegler verstellen.</p>
Einstellen der adaptiven Helligkeit	<p>a Wählen Sie Brightness level.</p> <p>b Schalten Sie Adaptive brightness ein.</p>
Ändern des Hintergrundbilds	<p>a Wählen Sie Wallpaper.</p> <p>b Wählen Sie eine der folgenden Anwendungen aus:</p> <ul style="list-style-type: none"> • Gallery • Wallpapers • Live Wallpapers • Photos <p>c Tippen Sie auf das <gewünschte Bild>→Set Wallpaper.</p>

Option	Aktionen
Einstellen des Standbymodus	<p>a Wählen Sie Advance→Sleep.</p> <p>b Tippen Sie auf den <i><gewünschten Zeitlimitwert></i>.</p>
Einstellen des Bildschirmschoners	<p>a Wählen Sie Advance→Screen saver→Current screen saver.</p> <p>b Wählen Sie eine der folgenden Optionen aus:</p> <ul style="list-style-type: none"> • Clock • Colors • Photos <p>c Tippen Sie auf When to start.</p> <p>d Wählen Sie eine der folgenden Optionen aus:</p> <ul style="list-style-type: none"> • While docked • While charging • While charging or docked • Never
Einstellen der Schriftgröße	<p>a Wählen Sie Font size aus.</p> <p>b Verschieben Sie die Skala entsprechend der <i><gewünschten Schriftgröße></i>.</p>
Einstellen der Anzeigegröße	<p>a Wählen Sie Advance→Display size.</p> <p>b Verschieben Sie die Skala entsprechend der <i><gewünschten Anzeigegröße></i>.</p>
Einstellen der Bildschirmdrehung	<p>a Wählen Sie Advance→Display size.</p> <p>b Schalten Sie die Option Auto-rotate screen ein.</p>
Aktivieren der Bildschirmübertragung	<p>a Wählen Sie Connected devices→Connected preferences→Cast.</p> <p>b Tippen Sie auf More→Enable wireless display.</p>

22.4

Zugriff auf die Toneinstellungen

Vorgehensweise:



- 1 Wischen Sie auf dem Startbildschirm nach oben, und tippen Sie auf  **Settings**→**Sound**.
- 2 Führen Sie eine der folgenden Aktionen aus:

Option	Aktionen
Anpassen der Toneinstellungen	Bewegen Sie den Schieberegler , um die folgenden Toneinstellungen vorzunehmen: <ul style="list-style-type: none"> • Calls • Media • Alarms • Volume
Einstellen der Vibration für Rufe	Schalten Sie Also vibrate for call ein.
Aktivieren oder Deaktivieren der Echounterdrückung	Schalten Sie Howling Suppression ein oder aus.
Einstellen der Funktion „Do Not Disturb“	<p>a Wählen Sie Do Not Disturb.</p> <p>b Konfigurieren Sie die Einstellungen für „Do Not Disturb“ in den folgenden Abschnitten:</p> <ul style="list-style-type: none"> • Behavior • Expectations • Schedule
Aktivieren oder Deaktivieren der Kompatibilität mit Hörgeräten	<p>a Wählen Sie Advance.</p> <p>b Schalten Sie die Hearing aid compatibility ein oder aus.</p>
Aktivieren oder Deaktivieren der Holstererkennung für Telefonrufe	<p>a Wählen Sie Advance.</p> <p>b Schalten Sie Use Holster for phone call ein oder aus.</p>

22.4.1

Stummschalten des Funkgeräts

Vorgehensweise:

- 1 Drücken Sie die programmierbare Taste **Mute**, und halten Sie sie gedrückt.
- 2 Führen Sie eine der folgenden Aktionen aus:
 - Wenn Sie alle Töne auf dem Funkgerät stummschalten möchten, tippen Sie auf  **mute**.
 - Wenn Sie alle Töne auf dem Funkgerät stummschalten und die Vibration des Funkgeräts bei Benachrichtigungen aktivieren möchten, tippen Sie auf  **vibrate**.
 - Wenn Sie die Stummschaltung Ihres Funkgeräts aufheben möchten, tippen Sie auf  **unmute**.

22.4.2

Einstellen von automatischen Regeln

Über automatische Regeln können Sie festlegen, wann die „Do not disturb“-Funktion automatisch aktiviert bzw. deaktiviert wird.

Vorgehensweise:

- 1 Wischen Sie auf dem Startbildschirm nach oben, tippen Sie auf  **Settings**→**Sound**→**Do Not Disturb**→**Turn on automatically**.
- 2 Führen Sie eine der folgenden Aktionen aus:

Option	Aktionen
Festlegen automatischer Regeln für den Standby-/Schlafmodus	<ol style="list-style-type: none"> a Tippen Sie auf Sleeping. b Stellen Sie die Option Use rule auf ein. c Legen Sie die folgenden Regeldetails fest: <ul style="list-style-type: none"> • Rule name • Days • Start time • End time • Alarm can override end time
Festlegen automatischer Regeln für Ereignisse	<ol style="list-style-type: none"> a Tippen Sie auf Event. b Stellen Sie die Option Use rule auf ein. c Legen Sie die folgenden Regeldetails fest: <ul style="list-style-type: none"> • Rule name • During events for • Where reply is
Hinzufügen einer neuen Regel	<ol style="list-style-type: none"> a Tippen Sie auf Add rule. b Wählen Sie den folgenden Regeltyp aus: <ul style="list-style-type: none"> • Event • Time c Geben Sie den Regelnamen ein, und tippen Sie auf ADD.

Kapitel 23

Liste des zugelassenen Zubehörs

Motorola Solutions bietet das folgende genehmigte Zubehör an, um die Produktivität Ihres digitalen MOTOTRBO-Handsprechfunkgeräts zu steigern.

Tabelle 16 :Akkus

Teilenummer	Beschreibung
BT000592A01 ²	Lithium-Ionen-Akku, 2.900 mAh
BT000593A01 ²	Lithium-Ionen-Akku mit hoher Kapazität, 5.800 mAh
BT000594A01 ³	IS-Lithium-Ionen-Akku mit hoher Kapazität, 5.800 mAh

Tabelle 17 :Tragetaschen

Teilenummer	Beschreibung
NTN8266_	Gürtel-Clip für 2,5 Zoll Riemenbreite
PMLN7965_	Gürtelclip für Gürtelbreite von 3 Zoll
PMLN6970_	Halter

Tabelle 18 :Ladegeräte

Teilenummer	Beschreibung
PMPN4169_	Kfz-Stromadapter
PS000150A11	Micro-USB, 7,5 W, Netzteil 100–240 V, Wandladegerät, US/JP
PS000150A12	Micro-USB, 7,5 W, Netzteil 100–240 V, Wandladegerät, EU
PS000150A13	Micro-USB, 7,5 W, Netzteil 100–240 V, Wandladegerät, UK
PS000150A17	Micro-USB, 7,5 W, Netzteil 100–240 V, Wandladegerät, Korea

Tabelle 19 :Kopfhörer und Hörmuscheln

Teilenummer	Beschreibung
PMLN7851_ ²	Wireless-PTT-Ohrhörer für kritische Betriebsbereiche
PMLN8191_	Erweiterter 1-Draht-Ohrhörer mit durchsichtigem Schlauch, 2,5 mm langes Kabel
PMMN4125_ ²	Lautsprechermikrofon (Remote Speaker Microphone)
PMMN4127_ ²	Kabelloses Remote-Lautsprechermikrofon für kritische Betriebsbereiche WM500

² Nicht verfügbar für das IS-Modell (Intrinsic Safe, eigensicher)

³ nur zur Verwendung mit dem IS-Modell (Intrinsic Safe, eigensicher)

Contenido

Información legal y asistencia.....	6
Declaraciones legales y de conformidad.....	6
Declaración de conformidad del proveedor.....	6
Aviso a los usuarios (FCC).....	7
Propiedad intelectual y avisos normativos.....	7
Información importante sobre seguridad.....	8
Léame.....	9
Versión del software.....	10
Garantía limitada.....	11
PRODUCTOS DE COMUNICACIÓN DE MOTOROLA SOLUTIONS.....	11
I. COBERTURAS Y DURACIÓN DE LA GARANTÍA:.....	11
II. DISPOSICIONES GENERALES.....	11
III. DERECHOS DE LEYES ESTATALES:.....	12
IV. OBTENCIÓN DEL SERVICIO DE GARANTÍA.....	12
V. ELEMENTOS NO CUBIERTOS POR LA GARANTÍA.....	12
VI. DISPOSICIONES DE PATENTES Y SOFTWARE.....	13
VII. LEGISLACIÓN APLICABLE.....	13
Capítulo 1 : Cuidado de la radio.....	14
Capítulo 2 : Descripción general de la radio.....	15
2.1 Configuración de los botones programables.....	17
Capítulo 3 : Introducción.....	18
3.1 Inserción de la tarjeta SD.....	18
3.2 Inserción de las tarjetas SIM.....	19
3.3 Colocación o extracción de la batería.....	21
Colocación de la batería.....	21
Extracción de la batería.....	21
3.4 Carga de la radio.....	21
3.5 Encendido o apagado de la radio.....	22
Encendido de la radio.....	22
Apagado de la radio.....	22
3.6 Ajuste del volumen.....	22
3.7 Retirada de la cubierta protectora de la lente de la cámara.....	22
3.8 Navegación en la pantalla táctil.....	22
3.9 Enganche del clip para el cinturón a la funda.....	24
3.10 Inserción de la radio en la funda.....	24

Capítulo 4 : Descripción general de la pantalla de inicio.....	25
4.1 Indicadores de estado.....	25
4.1.1 Iconos de estado.....	26
4.1.2 Indicaciones LED.....	26
Capítulo 5 : Funciones básicas.....	28
5.1 Acceso a los archivos desde un ordenador.....	28
5.2 Acceso a la configuración de la radio.....	28
5.2.1 Creación de acceso directo a configuración de la radio en la pantalla de inicio.....	28
Capítulo 6 : Conectividad.....	29
6.1 Bluetooth.....	29
6.1.1 Activación o desactivación del modo Bluetooth.....	29
Activación del modo Bluetooth.....	29
Desactivación del modo Bluetooth.....	29
6.1.2 Visualización de detalles del dispositivo.....	30
6.1.3 Edición de nombre de dispositivo.....	30
6.1.4 Eliminación del nombre del dispositivo.....	30
6.2 Funcionamiento de Wi-Fi.....	30
6.2.1 Activación o desactivación del Wi-Fi.....	30
Activación de la conexión Wi-Fi.....	30
Desactivación de la conexión Wi-Fi.....	31
6.2.2 Configuración de puntos de acceso Wi-Fi.....	31
6.3 Location.....	31
6.3.1 Activación o desactivación de la ubicación.....	31
Activación de la ubicación.....	31
Desactivación de la ubicación.....	32
6.4 Modo avión.....	32
6.4.1 Acceso al modo avión.....	32
Capítulo 7 : Aplicación WAVE™	33
7.1 Inicio de sesión en la aplicación WAVE.....	34
7.2 Cierre de sesión en la aplicación WAVE.....	34
7.3 Descripción general de la aplicación WAVE.....	35
7.4 Botón PTT (pulsar para hablar).....	36
Capítulo 8 : Grupo de conversación.....	38
8.1 Visualización de grupos de conversación.....	38
8.2 Canales y zonas.....	38
8.2.1 Visualización de canales y zonas.....	39
8.3 Grupo de conversación de área.....	39
8.4 Visualización de detalles del grupo.....	39

Capítulo 9 : Contactos.....	40
9.1 Adición de nuevos contactos.....	40
Capítulo 10 : Tipos de llamadas.....	42
10.1 Realización de llamadas.....	42
10.2 Recepción de llamadas.....	43
Capítulo 11 : Funcionamiento de emergencia.....	44
11.1 Declaración de una emergencia.....	44
11.2 Recepción de alertas de emergencia.....	44
11.3 Cancelación de emergencia.....	44
Capítulo 12 : Control por voz.....	46
12.1 Uso del control por voz.....	48
Capítulo 13 : Comprobación de usuario.....	49
13.1 Activación de comprobación de usuario.....	49
Capítulo 14 : Exploración de grupo de conversación.....	50
14.1 Activación o desactivación del rastreo de grupo de conversación.....	50
Activación del rastreo de grupo de conversación.....	50
Desactivación del rastreo de grupo de conversación.....	50
Capítulo 15 : Anulación por supervisión.....	51
Capítulo 16 : Alerta personal instantánea.....	52
16.1 Envío de alerta personal instantánea.....	52
16.2 Recepción y respuesta a una alerta de llamada personal instantánea.....	52
Capítulo 17 : Alertas de llamadas perdidas.....	53
17.1 Recepción y respuesta a una alerta de llamada perdida.....	53
Capítulo 18 : Mapa.....	54
18.1 Compartir la ubicación.....	54
18.2 Compartir ubicación con Capacidad de ubicación activada.....	55
18.3 Visualización de la ubicación de los miembros.....	55
18.4 Frontera.....	55
18.4.1 Creación de frontera.....	56
18.4.2 Creación límite con grupo rápido.....	56
18.4.3 Cambio de la configuración de frontera.....	57
Capítulo 19 : Mensajes.....	58
19.1 Envío de mensajes de texto.....	58
19.2 Adición de texto rápido.....	58
19.3 Eliminación de texto rápido.....	58
19.4 Envío de contenido multimedia.....	59
19.5 Recepción de mensajes.....	60
19.6 Guardar mensajes.....	60

19.7 Reenvío de mensajes.....	60
19.8 Respuesta a mensajes.....	61
19.9 Eliminación de mensajes.....	61
Capítulo 20 : Usuario desactivado o suspendido.....	63
Capítulo 21 : Aplicaciones.....	64
21.1 Cámara.....	65
21.1.1 Realización de fotos.....	65
21.1.2 Grabación de vídeos.....	65
21.2 Galería.....	66
21.2.1 Visualización de la galería.....	66
21.2.2 Compartición de elementos de Fotos.....	66
21.2.3 Eliminación de elementos de la galería.....	67
21.2.4 Recorte de fotos.....	67
21.2.5 Rotación de fotos.....	67
21.2.6 Reproducción de vídeos.....	68
21.3 Escaneo de código de barras o código QR.....	68
21.4 Activación de la linterna.....	68
21.5 Captura de pantalla.....	68
21.6 Tema oscuro.....	68
21.6.1 Ajuste de tema oscuro.....	69
21.7 Respuesta inteligente.....	69
21.7.1 Configuración de la respuesta inteligente.....	69
21.8 Exploración de archivos.....	69
Capítulo 22 : Configuración.....	71
22.1 Acceso a la configuración de la aplicación WAVE.....	71
22.2 Configuración del dispositivo.....	74
22.2.1 Bloqueo de la pantalla.....	74
22.2.1.1 Desbloqueo de la pantalla.....	75
22.2.2 Configuración de la fecha y hora.....	75
22.3 Acceso a la configuración de pantalla.....	76
22.4 Acceso a la configuración de sonido.....	77
22.4.1 Silenciamiento de la radio.....	78
22.4.2 Configuración de reglas automáticas.....	78
Capítulo 23 : Lista de accesorios autorizados.....	80

Información legal y asistencia

Declaraciones legales y de conformidad

Declaración de conformidad del proveedor

Declaración de conformidad del proveedor

Según la norma FCC CFR 47 parte 2 sección 2.1077(a)



Parte responsable

Nombre: Motorola Solutions, Inc.

Dirección: 2000 Progress Pkwy, Schaumburg, IL. 60196

Número de teléfono: 1-800-927-2744

Por la presente declara que el producto:

Modelo: **EVOLVE, EVOLVE-i**

cumple con las siguientes normas:

Parte FCC 15, subparte B, sección 15.107(a), 15.107(d) y sección 15.109(a)

Dispositivo digital de Clase B

Como periférico de ordenador personal, este dispositivo cumple con la parte 15 de las reglas de la FCC. La operación está sujeta a las dos condiciones siguientes:

- 1** Este dispositivo no puede causar interferencias perjudiciales.

- 2 Este dispositivo debe aceptar cualquier interferencia recibida, incluidas las que pudieran dar lugar a un funcionamiento no deseado.



NOTA:

Este equipo ha sido probado y se ajusta a los límites para un dispositivo digital de Clase B, de conformidad con el apartado 15 de las normativas de la FCC. Estos límites tienen como finalidad proporcionar una protección razonable contra interferencias perjudiciales en una instalación residencial. Este equipo genera, usa y puede irradiar energía de radiofrecuencia. Si no se instala y utiliza con arreglo a las instrucciones, puede producir interferencias perjudiciales en las comunicaciones de radio. No obstante, no se garantiza que la interferencia no se produzca en una instalación determinada.

Si este equipo provoca interferencias en la recepción de señales de radio o televisión (lo cual podrá determinarse encendiendo y apagando el equipo), se recomienda al usuario que intente corregir la interferencia tomando una o varias de las siguientes medidas:

- Cambie la orientación o la ubicación de la antena receptora.
- Aumente la separación entre el equipo y el receptor.
- Conecte el equipo a una toma de un circuito distinto del utilizado actualmente para la conexión del receptor.
- Consulte al distribuidor o a un técnico cualificado de radio/TV para obtener ayuda.

Aviso a los usuarios (FCC)

Este dispositivo cumple lo establecido en el apartado 15 de las normativas de la FCC de acuerdo con las siguientes condiciones:

- Este dispositivo no puede causar interferencias perjudiciales.
- Este dispositivo debe aceptar cualquier interferencia recibida, incluidas las que pudieran dar lugar a un funcionamiento no deseado.
- Los cambios o modificaciones en este dispositivo que no hayan sido expresamente autorizados por Motorola Solutions podrían anular el permiso para utilizar este equipo.

Propiedad intelectual y avisos normativos

Copyright

Los productos de Motorola Solutions descritos en el presente documento pueden incluir programas informáticos de Motorola Solutions protegidos por derechos de copyright. Las leyes de Estados Unidos y otros países garantizan determinados derechos exclusivos a Motorola Solutions sobre los programas informáticos protegidos por copyright. Por consiguiente, ningún programa informático de Motorola Solutions protegido por copyright incluido en los productos de Motorola Solutions descritos en este documento podrá copiarse ni reproducirse de ninguna forma sin el consentimiento expreso por escrito de Motorola Solutions.

Este documento no se podrá reproducir, transmitir, almacenar en un sistema de recuperación o traducir a ningún idioma o lenguaje informático, independientemente del formato o el medio, en su totalidad o en parte, sin el consentimiento previo por escrito de Motorola Solutions, Inc.

Marcas comerciales

MOTOROLA, MOTO, MOTOROLA SOLUTIONS y el logotipo de la M estilizada son marcas comerciales o marcas comerciales registradas de Motorola Trademark Holdings, LLC y se utilizan bajo licencia. Google, Android, Google Play, YouTube y otras marcas son marcas comerciales de Google LLC. Todas las demás marcas comerciales son propiedad de sus respectivos propietarios.

Derechos de licencia

La adquisición de los productos de Motorola Solutions no garantiza, ya sea de forma implícita o explícita, por impedimento legal o de la forma que fuese, ningún tipo de licencia con respecto a los derechos de autor, las patentes o las solicitudes de patentes de Motorola Solutions, excepto en los casos de uso de licencias normales no excluyentes sin regalías derivados de la aplicación de la ley en la venta de un producto.

Contenido de código abierto

Este producto puede contener software de código abierto utilizado bajo licencia. Consulte los medios de instalación del producto para ver el contenido completo sobre avisos legales de código abierto y atribución.

Directiva sobre residuos de aparatos eléctricos y electrónicos (RAEE) de la Unión Europea



La directiva sobre residuos de aparatos eléctricos y electrónicos (RAEE) de la Unión Europea requiere que los productos que se vendan en los países de la UE tengan tachado el símbolo de la papelera en la etiqueta del producto y, en algunos casos, en el embalaje.

De acuerdo con lo establecido en la directiva RAEE, el símbolo de la papelera tachado significa que los clientes y los usuarios finales residentes en la UE no deben desechar equipos ni accesorios eléctricos o electrónicos como residuos domésticos.

Los clientes o los usuarios finales de los países de la UE deben ponerse en contacto con el representante del proveedor o servicio local para obtener información sobre el sistema de recogida de desechos de su país.

Descargo de responsabilidad

Tenga en cuenta que determinadas características, funciones y prestaciones descritas en este documento podrían no ser aplicables a un sistema específico o incluirse en la licencia de uso de este; también pueden depender de las características particulares de la unidad de suscriptor móvil específica o de la configuración de ciertos parámetros. Póngase en contacto con su distribuidor o representante de Motorola Solutions para obtener más información.

© 2021 Motorola Solutions, Inc. Todos los derechos reservados

Información importante sobre seguridad

Guía de exposición a radiofrecuencia y seguridad del producto para radios transceptores portátiles



PRECAUCIÓN:

Esta radio está exclusivamente restringida al uso laboral. Antes de utilizar la radio, lea la Guía de exposición a radiofrecuencia y seguridad del producto para el dispositivo de misión crítica, que contiene importantes instrucciones de funcionamiento para un uso seguro, así como información importante sobre la energía de radiofrecuencia y su control, en cumplimiento de las normas y normativas aplicables.

Este dispositivo está restringido al uso en interiores solo cuando funciona en el rango de frecuencia de 5150 a 5350 MHz, excepto para la transmisión con estaciones base de alta potencia para sistemas de comunicación de datos en 5,2 GHz o estaciones de retransmisión.

	AT	BE	BG	HR	CY	CZ	DK
	EE	FI	FR	DE	EL	HU	IE
	IT	LV	LT	LU	MT	NL	PL
	PT	RO	SK	SI	ES	SE	UK

Léame

En esta guía del usuario se describen las operaciones básicas de los modelos de radio que se ofrecen en su región.

Notaciones utilizadas en este manual

A lo largo del texto de esta publicación, observará que se han utilizado los términos **Advertencia**, **Precaución**, y **Aviso**. Estas notas se utilizan para resaltar que existen peligros para la seguridad e indicar las medidas y cuidados que se deben seguir.



ADVERTENCIA:

indica un procedimiento operativo, una práctica, una condición u otro aspecto que puede causar lesiones o la muerte si no se siguen estrictamente las indicaciones.



PRECAUCIÓN:

indica un procedimiento operativo, una práctica o una condición que puede causar daños en el equipo si no se siguen estrictamente las indicaciones.



NOTA:

indica un procedimiento operativo, una práctica, una condición u otro aspecto que es esencial destacar.

Notaciones especiales

Las siguientes notaciones especiales se utilizan a lo largo del texto para resaltar información o elementos determinados:

Tabla 1 :Notaciones especiales

Ejemplo	Descripción
Tecla Menu o botón PTT	Las palabras en negrita indican el nombre de una tecla, botón o elemento de menú de función.
En la radio se muestra Bluetooth On.	Las palabras mecanografiadas indican las cadenas de MMI o los mensajes que se muestran en la radio.
< <i>required ID</i> >	La fuente Courier, la negrita, la cursiva y los corchetes indican datos introducidos por el usuario.
Setup → Tone → All Tones	Las palabras en negrita con una flecha entre ellas indican la estructura de navegación de los elementos del menú.

Disponibilidad de funciones y servicio

Es posible que el distribuidor o el administrador hayan personalizado la radio para satisfacer sus necesidades específicas.



NOTA:

Es posible que su radio no incluya todas las funciones que se describen en el manual. Para obtener más información, póngase en contacto con su distribuidor o su administrador.

Puede consultar con su distribuidor o administrador del sistema lo siguiente:

- ¿Cuáles son las funciones de cada botón?
- ¿Qué accesorios opcionales pueden satisfacer sus necesidades?
- ¿Cuáles son las prácticas recomendadas de uso de las radios para una comunicación eficaz?
- ¿Qué procedimientos de mantenimiento incrementan la vida útil de la radio?

Versión del software

Todas las funciones que se describen en las secciones siguientes son compatibles con la versión de software **R01.02.02** o posterior.

Para obtener más información, póngase en contacto con su distribuidor o su administrador.

Garantía limitada

PRODUCTOS DE COMUNICACIÓN DE MOTOROLA SOLUTIONS

I. COBERTURAS Y DURACIÓN DE LA GARANTÍA:

Motorola Solutions Inc. (en adelante, "Motorola Solutions") garantiza los productos de comunicación fabricados por Motorola Solutions que se indican a continuación (en adelante, el "Producto") contra defectos de materiales y de fabricación con un uso y servicio normales durante un período a contar a partir de la fecha de compra de acuerdo con las especificaciones siguientes:

Radio portátil	1 año
Accesorios de los productos	1 año

Según lo considere oportuno y sin coste adicional, Motorola Solutions reparará el Producto (con piezas nuevas o reacondicionadas), lo sustituirá (por un Producto nuevo o reacondicionado), o bien reembolsará el precio de compra del mismo durante el periodo de garantía siempre que el producto se devuelva de acuerdo con los términos de esta garantía. Las piezas o tarjetas sustituidas quedan garantizadas durante el periodo restante de garantía original pertinente. Todas las piezas sustituidas del Producto pasarán a ser propiedad de Motorola Solutions.

Motorola Solutions otorga la presente garantía limitada única y expresamente al comprador final y, por lo tanto, no se puede asignar ni transferir a ninguna otra parte. Esta es la garantía completa del Producto fabricado por Motorola Solutions. Motorola Solutions no asume ninguna obligación o responsabilidad por las adiciones o modificaciones a la presente garantía a menos que una persona responsable de Motorola Solutions así lo establezca en un documento por escrito y debidamente firmado.

Salvo acuerdo por separado entre Motorola Solutions y el comprador final, Motorola Solutions no garantiza la instalación, el mantenimiento ni el servicio del Producto.

Motorola Solutions no puede responsabilizarse en ningún caso de los equipos auxiliares que no hayan sido suministrados por Motorola Solutions, que estén conectados o se utilicen en conexión con el Producto, ni del funcionamiento del Producto con cualquier equipo auxiliar y, en consecuencia, se excluyen expresamente de la presente garantía todos los equipos mencionados. Puesto que todos los sistemas que pueden utilizar el Producto son únicos, Motorola Solutions renuncia a cualquier responsabilidad relativa al alcance, la cobertura o el funcionamiento del sistema en su conjunto en el marco de la presente garantía.

II. DISPOSICIONES GENERALES

Esta garantía establece el alcance total de la responsabilidad de Motorola Solutions con respecto al Producto. La reparación, la sustitución o el reembolso del precio de compra, a discreción de Motorola Solutions, constituyen las únicas soluciones. LA PRESENTE GARANTÍA PREVALECE DE FORMA EXCLUSIVA SOBRE TODAS LAS DEMÁS GARANTÍAS EXPRESAS. LAS GARANTÍAS IMPLÍCITAS, INCLUIDAS, SIN LIMITACIÓN ALGUNA, LAS GARANTÍAS IMPLÍCITAS DE COMERCIABILIDAD Y ADECUACIÓN PARA CUALQUIER PROPÓSITO EN PARTICULAR SE LIMITAN A LA DURACIÓN DE LA PRESENTE GARANTÍA LIMITADA. EN NINGÚN CASO, MOTOROLA SOLUTIONS SERÁ RESPONSABLE POR DAÑOS QUE EXCEDAN EL IMPORTE DE COMPRA DEL PRODUCTO, PÉRDIDA DE USO, PÉRDIDA DE TIEMPO, MOLESTIAS, PÉRDIDA COMERCIAL, PÉRDIDA DE BENEFICIOS O AHORROS, O CUALQUIER OTRO DAÑO INCIDENTAL, ESPECIAL O CONSECUENTE DERIVADO DEL USO O LA INCAPACIDAD DE UTILIZAR DICHO PRODUCTO, EN LA MEDIDA EN QUE LA LEY PERMITA EXONERAR DICHA RESPONSABILIDAD.

III. DERECHOS DE LEYES ESTATALES:

DETERMINADOS ESTADOS NO PERMITEN LA EXCLUSIÓN O LA LIMITACIÓN POR DAÑOS INCIDENTALES O CONSECUENTES, O LA LIMITACIÓN SOBRE LA DURACIÓN DE UNA GARANTÍA IMPLÍCITA Y, EN CONSECUENCIA, ES POSIBLE QUE NO SE APLIQUEN LA LIMITACIÓN O LAS EXCLUSIONES DESCRITAS ANTERIORMENTE.

La presente garantía proporciona derechos legales específicos y, asimismo, existen otros derechos que pueden variar según el estado.

IV. OBTENCIÓN DEL SERVICIO DE GARANTÍA

Para recibir el servicio de garantía, debe presentar una prueba de compra (que incluya la fecha de compra y el número de serie del componente del Producto), así como remitir o enviar el componente del Producto, el transporte y el seguro prepagado a un centro de servicio de garantía autorizado. Motorola Solutions proporcionará el servicio de garantía mediante uno de sus servicios de garantía autorizados. Para facilitar la obtención de su servicio de garantía, primero puede ponerse en contacto con la empresa a la que adquirió el Producto (por ejemplo, el distribuidor o el proveedor de servicios de comunicación). También puede llamar a Motorola Solutions al 1-800-927-2744.

V. ELEMENTOS NO CUBIERTOS POR LA GARANTÍA

- 1 Defectos o daños resultantes de la utilización del Producto de forma distinta a su uso normal y habitual.
- 2 Defectos o daños producidos por un uso incorrecto, accidente, agua o negligencia.
- 3 Defectos o daños producidos por una prueba, funcionamiento, mantenimiento, instalación, alteración, modificación o ajuste inadecuados.
- 4 Rotura o daños a las antenas a menos que hayan sido producidos directamente por defectos en el material o mano de obra.
- 5 Un Producto sujeto a modificaciones, operaciones de desmontaje o reparaciones (incluidas, sin limitaciones, la adición al Producto de equipos no suministrados por Motorola Solutions) que puedan afectar negativamente al rendimiento del Producto o interferir con la inspección y pruebas habituales de la garantía que realiza Motorola Solutions para verificar todas las reclamaciones de garantía.
- 6 Los productos en los que se haya eliminado el número de serie o este no sea legible.
- 7 Baterías recargables si:
 - alguno de los sellos de la carcasa de la batería está roto o muestra signos de manipulación.
 - el daño o defecto está producido por la carga o utilización de la batería en un equipo o servicio distinto al del Producto para el que se ha especificado.
- 8 Costes de transporte al departamento de reparaciones.
- 9 Los productos que, debido a una alteración ilegal o no autorizada del software/firmware del Producto, no funcionen de acuerdo con las especificaciones publicadas por Motorola Solutions o al etiquetado de certificado FCC vigente para el Producto en el momento en que Motorola Solutions realizó la distribución inicial de este.
- 10 Los arañazos u otros daños estéticos en la superficie del producto que no afecten a su funcionamiento.
- 11 El desgaste normal derivado del uso.

VI. DISPOSICIONES DE PATENTES Y SOFTWARE

Motorola Solutions defenderá, por cuenta propia, cualquier disputa legal en contra del comprador final en la medida en que se fundamente en la reclamación de que el Producto o sus piezas infringen una patente estadounidense; además, Motorola Solutions compensará los costes y daños finalmente imputados al comprador final en el marco de cualquier disputa legal que se pueda atribuir a cualquiera de esas reclamaciones. No obstante, la defensa y los pagos están condicionados a los casos siguientes:

- 1 El comprador notificará de inmediato a Motorola Solutions de cualquier aviso relacionado con dicha demanda;
- 2 Motorola Solutions tendrá el control único de la defensa de dicho juicio y todas las negociaciones para su resolución o compromiso; y
- 3 En caso de que el producto o sus piezas se conviertan, o según Motorola Solutions, puedan convertirse en objeto de alegación de incumplimiento de una patente estadounidense, el comprador permitirá a Motorola Solutions, a su discreción y por cuenta propia, lograr que el comprador ostente el derecho de seguir utilizando el producto o las piezas para su sustitución o modificación de modo que se convierta en no ilegítima, u otorgar al comprador un crédito por el producto o sus piezas en concepto de depreciación y aceptar su restitución. La depreciación corresponderá a una cantidad anual invariable durante la vida útil del Producto o sus piezas, según establezca Motorola Solutions.

Motorola Solutions no será responsable de reclamaciones por el incumplimiento de patentes derivado de la combinación del Producto o piezas suministrada de acuerdo con la presente licencia con software, aparatos o dispositivos que no haya suministrado Motorola Solutions. Motorola Solutions tampoco acepta ninguna responsabilidad por el uso de equipos auxiliares o software que no haya sido suministrado por Motorola Solutions y que esté conectado o se utilice en conexión con el Producto. Las disposiciones anteriores establecen la plena responsabilidad de Motorola Solutions en relación con el incumplimiento de patentes por el Producto o cualquiera de sus partes.

Las leyes de los Estados Unidos y otros países conceden a Motorola Solutions determinados derechos exclusivos del software con copyright de Motorola Solutions, como los derechos exclusivos para reproducir y distribuir copias de dicho software de Motorola Solutions. El software de Motorola Solutions se puede utilizar exclusivamente en el Producto en el que el software se incluyó originalmente y, por lo tanto, se prohíbe la sustitución, la copia, la distribución y la modificación de cualquier forma de dicho software en ese Producto, así como el uso destinado a producir cualquier Producto derivado. Asimismo, se prohíbe cualquier otro uso, incluidos, sin limitación alguna, la alteración, la modificación, la reproducción, la distribución o la ingeniería inversa del software de Motorola Solutions o el ejercicio de derechos en el software de Motorola Solutions. No se concede ninguna licencia implícitamente, ni por impedimento legal ni de cualquier otra forma, por los derechos de patente o copyright de Motorola Solutions.

VII. LEGISLACIÓN APLICABLE

La presente garantía se rige por las leyes del Estado de Illinois (EE. UU).

Capítulo 1

Cuidado de la radio

En esta sección se describen las precauciones básicas para el manejo de la radio.

Tabla 2 :Especificaciones de IP

Especificaciones de IP	Descripción
IP68	Permite que la radio funcione en condiciones adversas, como gotas de agua, nieve, suciedad, grasa u otros contaminantes de la superficie, y la inmersión bajo dos metros de agua durante dos horas.

- Si la radio se ha sumergido en agua, agítela bien para eliminar el agua que pudiera haber quedado dentro de la rejilla del altavoz y del puerto del micrófono. Si quedara agua dentro podría afectar a la calidad del sonido.
- Si el área de contacto de la batería de la radio ha estado expuesta al agua, limpie y seque los contactos de la batería, tanto en la radio como en la batería, antes de volver a colocarla. El agua residual podría provocar un cortocircuito en la radio.
- Si la radio ha estado sumergida en una sustancia corrosiva (por ejemplo, agua salada), enjuague la radio y la batería con agua dulce y seque ambos componentes.
- Para limpiar las superficies exteriores de la radio, utilice una solución diluida de detergente suave de lavavajillas y agua dulce (por ejemplo, una cucharadita de detergente por cada 4 litros de agua).
- No bloquee nunca el conducto de ventilación (orificio) situado en el chasis de la radio, por debajo del contacto de la batería. Este conducto permite equilibrar la presión en la radio. Si lo hiciera, podrían producirse filtraciones dentro de la radio y el dispositivo perdería su capacidad de inmersión.
- No obstruya ni cubra nunca el conducto de ventilación, ni siquiera con una etiqueta.
- Asegúrese de que ninguna sustancia aceitosa entre en contacto con el conducto de ventilación.
- La radio se ha diseñado para resistir la inmersión a una profundidad máxima de 2 m (6,5 pies), durante un máximo de 120 minutos. Exceder el límite máximo podría provocar daños en la radio.

Capítulo 2

Descripción general de la radio

Figura 1 : Vista frontal y posterior



Tabla 3 :Descripción general de la radio

N.º	Nombre	Descripción
1	Antena fija	Proporciona la amplificación de RF necesaria para transmitir o recibir.
2	Cámara frontal	Le permite tomar fotos.
3	Micrófono digital	Permite enviar mensajes de voz cuando se activan las operaciones de PTT o de voz.
4	Pantalla táctil	La pantalla de la radio.
5	Conector de accesorios	Para conectar accesorios a la radio.
6	Puerto de carga USB	Para cargar.
7	Botón de retroceso	Permite volver a la pantalla anterior o salir de las ventanas de la aplicación.
8	Botón de inicio	Permite volver a la pantalla de inicio.
9	Botón Descripción general	Permite ver una lista de las aplicaciones que están activas actualmente en la radio.
10	Micrófono digital	Permite enviar mensajes de voz cuando se activan las operaciones de PTT o de voz.

N.º	Nombre	Descripción
11	Altavoz	Envía todos los tonos y el audio que genera la radio (por ejemplo, características como los tonos de teclado y la voz).
12	Cámara posterior	Le permite hacer fotos, vídeos o escanear códigos QR.
13	Flash LED	Proporciona función de luz de flash.
14	Pestillo de la batería	Permite bloquear o desbloquear la batería de la radio.
15	Botón PTT (pulsar para hablar)	Permite ejecutar operaciones de voz.
16	Batería	Proporciona una fuente de alimentación a la radio.
17	Botón de función programable de 3 puntos	Botón programable de una función de radio asignable.
18	Botón de función programable de 1 punto	Botón programable de una función de radio asignable.
19	Botón de activación/Botón de función programable de 2 puntos	Siempre que activa la pantalla de la radio/Botón programable de una función de radio asignable (pulsación larga)
20	Contacto de carga	Punto de carga de la batería.

Figura 2 : Vista superior



Tabla 4 :Descripción general de la radio

N.º	Nombre	Descripción
1	Mando de encendido/apagado/volumen	Para encender o apagar la radio y ajustar el volumen.
2	Indicador LED	Los diodos emisores de luz de color azul, rojo y verde indican el estado de funcionamiento.
3	Selector de canales	Para seleccionar el canal.
4	Botón Emergencia	Para activar y desactivar las operaciones de emergencia.
5	Micrófono digital	Permite enviar mensajes de voz cuando se activan las operaciones de PTT o de voz.

2.1

Configuración de los botones programables

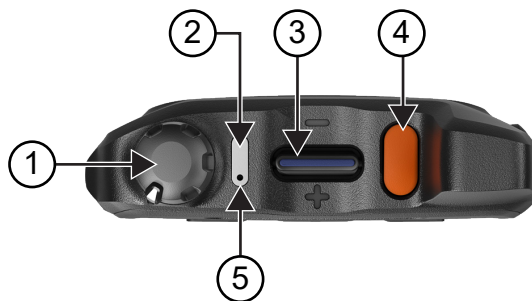
Puede configurar los botones programables para realizar varias acciones al pulsarlos y mantenerlos pulsados.



NOTA:

Los botones programables se asignan a acciones predeterminadas de la siguiente manera:

- Pulse para responder o finalizar una llamada.
- Manténgalo pulsado para volver a la pantalla de inicio.

Procedimiento:

- 1 Deslice el dedo hacia arriba y toque  **Settings**→**Programmable buttons**.
- 2 Seleccione una de las siguientes opciones:
 - **Pulsación breve del botón programable -1-**
 - **Pulsación larga del botón programable -1-**
 - **Pulsación larga del botón programable -2-**
 - **Pulsación breve del botón programable -3-**
 - **Pulsación larga del botón programable -3-**
- 3 En la lista que aparece, toque la acción deseada.
 - **Predeterminado**
 - **Más brillo**
 - **Menos brillo**
 - **Cámara**
 - **Llamada entrante (Acepta/Finaliza la llamada)**(solo para la pulsación breve del botón -1-)
 - **Llamada entrante (Silenciar timbre de llamada)**(solo para la pulsación larga del botón -1-)
 - **Media**
 - **Cód. barras**
 - **Control por voz** (solo EE. UU.) (solo para la pulsación larga del botón programable -3-)

Capítulo 3

Introducción

En el capítulo Introducción se describen las instrucciones para preparar la radio para su uso.

3.1

Inserción de la tarjeta SD

Procedimiento:

- 1 Levante la tapa de la tarjeta SD.

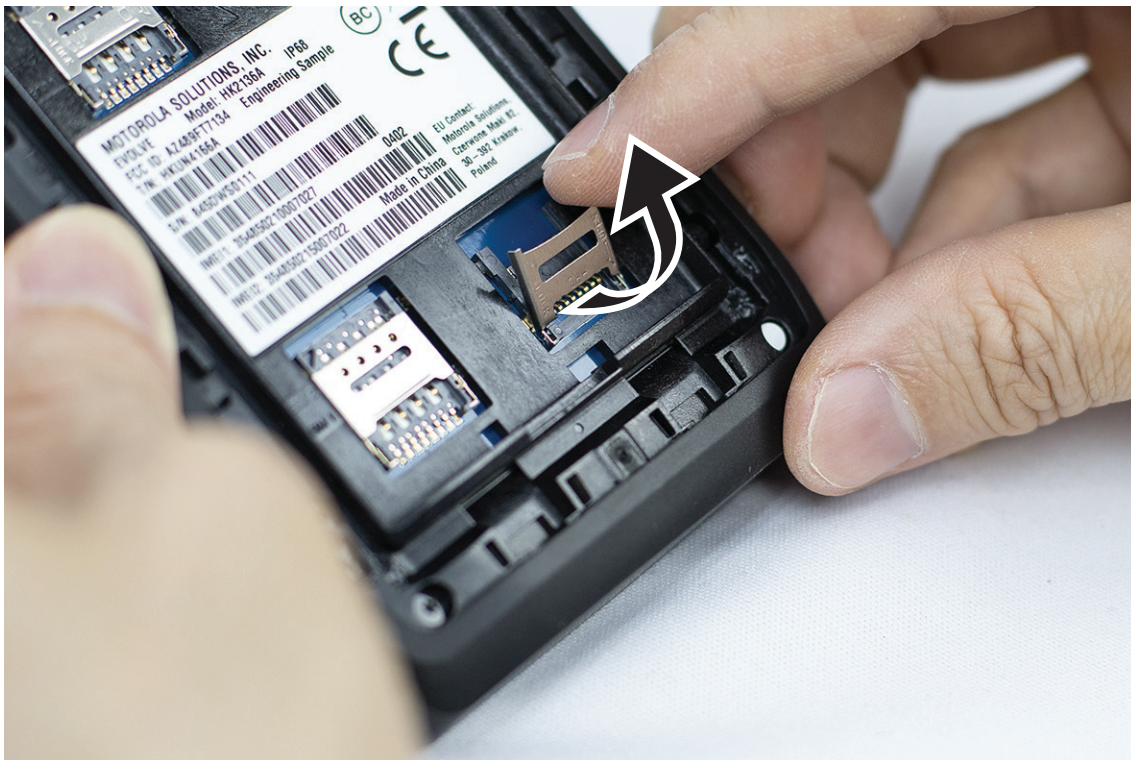

- 2 Coloque la tarjeta SD sobre los contactos.

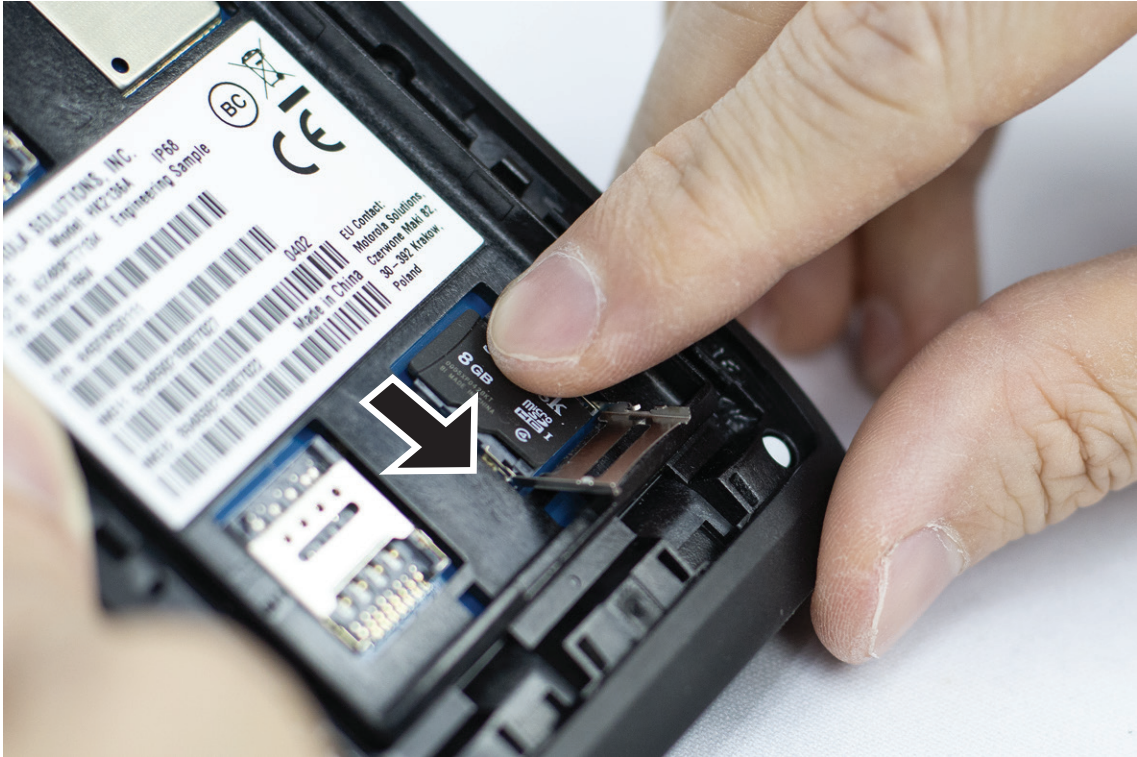

3 Cierre la tapa de la tarjeta SD.

3.2

Inserción de las tarjetas SIM

La radio tiene dos ranuras para tarjetas SIM.

Procedimiento:

1 Levante la tapa de la tarjeta SIM.



2 Coloque la tarjeta SIM sobre los contactos.

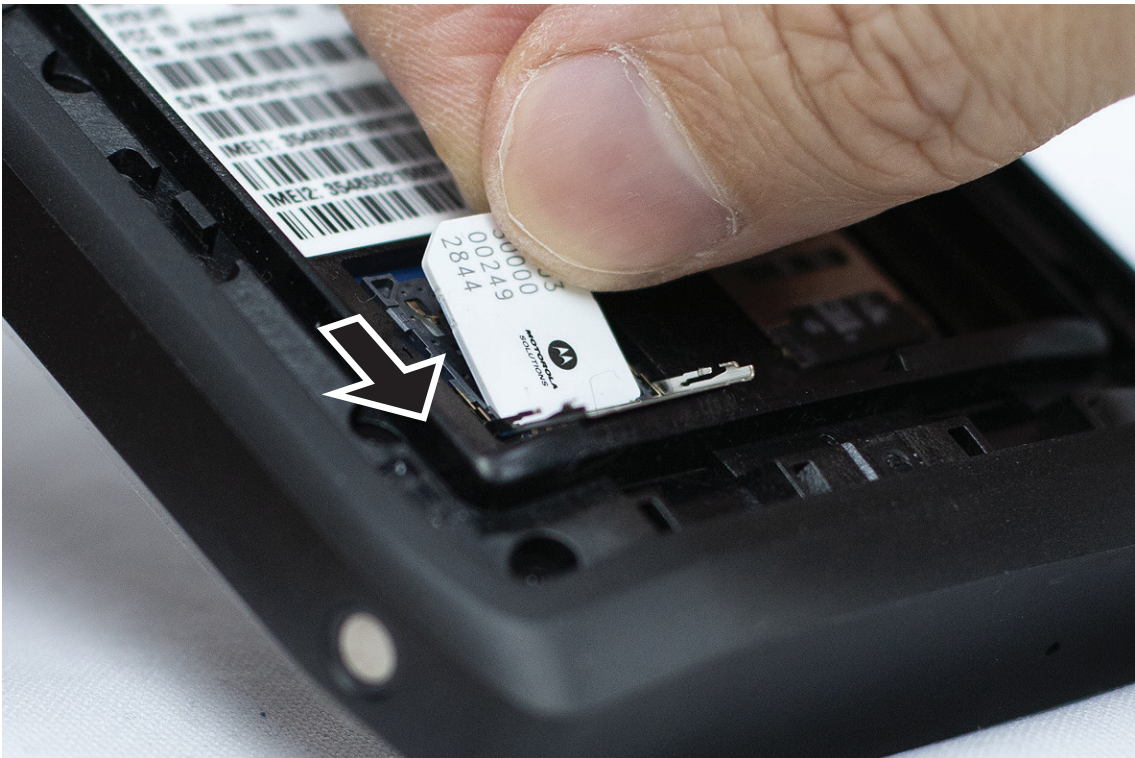

3 Cierre la tapa de la tarjeta SIM.

3.3

Colocación o extracción de la batería



ADVERTENCIA:

En el caso de radio intrínsecamente segura (IS), si se inserta en la radio una batería no IS o no autorizada, aparecerá un mensaje de advertencia.

Si se sustituye la batería por otra de una clase incorrecta, puede haber riesgo de explosión.

Colocación de la batería

Procedimiento:

- 1 Alinee la batería con las guías de la parte posterior de la radio.



- 2 Presione la batería hacia abajo hasta que el cierre encaje en su sitio.

Extracción de la batería

Procedimiento:

Levante la batería de la parte trasera de la radio.

3.4

Carga de la radio

Procedimiento:

Para cargar, conecte el cable USB a la radio y a un puerto USB.

3.5

Encendido o apagado de la radio

Encendido de la radio

Requisitos previos:

Asegúrese de que la batería está totalmente cargada antes del primer uso.

Procedimiento:

Para encender la radio, gire el control de **On/Off/Volume** hacia la derecha hasta que oiga un "clic".

Apagado de la radio

Procedimiento:

Para apagar la radio, gire el control de **On/Off/Volume** hacia la izquierda hasta que oiga un "clic".

3.6

Ajuste del volumen

Esta configuración le permite ajustar el volumen de las llamadas de radio y de voz únicamente.

Procedimiento:

Realice una de las siguientes acciones:

- Para subir el volumen, gire el mando **On/Off/Volume** hacia la derecha.
- Para bajar el volumen, gire el mando **On/Off/Volume** hacia la izquierda.

3.7

Retirada de la cubierta protectora de la lente de la cámara

Procedimiento:





Levante la película protectora de la lente de la cámara.

3.8

Navegación en la pantalla táctil

Tabla 5 :Acciones de la pantalla táctil

Acción	Resultados
Tocar	Puede tocar la pantalla para realizar las siguientes acciones: <ul style="list-style-type: none">• Seleccionar elementos en la pantalla• Escribir letras y símbolos con el teclado en pantalla• Pulsar los botones en pantalla

Acción	Resultados
	
<p data-bbox="228 556 625 598">Mantener pulsado</p> 	<p data-bbox="625 556 1425 619">Puede mantener pulsada la pantalla para realizar las siguientes acciones:</p> <ul data-bbox="625 630 1425 892" style="list-style-type: none"><li data-bbox="625 630 1425 703">• Arrastrar una aplicación de la pantalla de inicio para desplazarla hasta una nueva ubicación o eliminarla<li data-bbox="625 714 1425 787">• Crear un acceso directo de una aplicación en la pantalla de inicio<li data-bbox="625 798 1425 892">• En una zona vacía de la pantalla de inicio, mantenga pulsado para abrir un menú y seleccionar fondos de pantalla, widgets y ajustes de inicio
<p data-bbox="228 924 625 966">Deslizar el dedo</p> 	<p data-bbox="625 924 1425 997">Puede mover el dedo hacia arriba, abajo, la izquierda o la derecha en la pantalla para realizar las siguientes acciones:</p> <ul data-bbox="625 1008 1425 1207" style="list-style-type: none"><li data-bbox="625 1008 1425 1039">• Desbloquear la pantalla<li data-bbox="625 1050 1425 1081">• Ver pantallas de inicio adicionales<li data-bbox="625 1092 1425 1165">• Ver iconos de aplicaciones adicionales en la ventana del lanzador de aplicaciones<li data-bbox="625 1176 1425 1207">• Ver más información sobre la pantalla de una aplicación
<p data-bbox="228 1291 625 1333">Tocar dos veces</p> 	<p data-bbox="625 1291 1425 1365">Puede tocar dos veces una página web, un mapa u otra pantalla para ampliar y reducir la imagen.</p>
<p data-bbox="228 1659 625 1701">Pellizcar</p>	<p data-bbox="625 1659 1425 1774">En algunas aplicaciones, puede ampliar y reducir la imagen si coloca dos dedos en la pantalla y los junta (para reducir la imagen) o los separa (para ampliar la imagen).</p>

Acción

Resultados



3.9

Enganche del clip para el cinturón a la funda

Procedimiento:

- 1 Coloque el clip para el cinturón alineado con la ranura de la funda.
- 2 Empuje el clip para el cinturón hacia abajo para asegurarse de que la superficie deslizante está plana.
- 3 Mientras continúa empujando, deslice el clip para el cinturón hacia arriba hasta que oiga un clic.

3.10

Inserción de la radio en la funda

Procedimiento:

- 1 Coloque la radio en la ranura orientada hacia la funda.
- 2 Empuje la radio hacia la funda para fijarla en posición.

Capítulo 4

Descripción general de la pantalla de inicio

Figura 3 : Pantalla de inicio



Tabla 6 :Descripción general de la pantalla de inicio

N.º	Elementos	Descripción
1	Barra de estado	Mostrar iconos de estado y notificación.
2	Accesos directos a aplicaciones	Le permiten acceder rápidamente a las aplicaciones deseadas.
3	Barra de búsqueda de Google	Un widget de acceso directo utilizado para realizar búsquedas de Google con Chrome.
4	Carpeta de aplicaciones	Permite agrupar varias aplicaciones en carpetas.

4.1

Indicadores de estado

El capítulo Indicadores de estado explica los iconos e indicadores LED que se utilizan en la radio.









4.1.1

Iconos de estado

Estos iconos aparecen en la barra de estado para proporcionar la información o el estado específicos del dispositivo.

**NOTA:**

Si los siguientes iconos no están visibles en la radio, actívelos en la  Configuración de la radio.

Icono	Nombre	Descripción
	Batería	Indica el nivel de batería restante de la radio. El icono parpadea cuando el nivel de la batería desciende al 10 % o menos.
	Bluetooth activado	Fijo: Bluetooth activado y listo para la conexión Bluetooth. Invertido: Bluetooth conectado a un dispositivo Bluetooth externo.
	Ubicación	La ubicación está activada y su señal está disponible.
	No hay SIM	La tarjeta SIM no está insertada o no se ha detectado.
 a	Intensidad de la red LTE	La radio está conectada a una red LTE. El número de barras representa la intensidad de la señal LTE.
	LTE sin servicio	La radio no está conectada a una red LTE.
	Datos desactivados	La radio está conectada a una red LTE, pero los datos están desactivados.
	Hora	Indica la hora actual.
	Wi-Fi	La radio está conectada a una red Wi-Fi. El número de barras representa la intensidad de la señal Wi-Fi.

4.1.2

Indicaciones LED

El indicador LED muestra el estado de funcionamiento de la radio.

Tabla 7 :Indicaciones LED

Indicación	Estado
Azul intermitente	La radio está recibiendo cualquiera de las siguientes notificaciones nuevas: <ul style="list-style-type: none"> • Nuevo mensaje de voz • Nueva notificación

Indicación	Estado
	<ul style="list-style-type: none">• Nuevo SMS o MMS• Nuevo mensaje de correo electrónico• Llamada perdida
Rojo intermitente	La capacidad de la batería es del 10 % o inferior.
Parpadeo lento de color rojo	La batería no es válida.
Rojo fijo	La batería se está cargando.
Verde intermitente	La capacidad de la batería es del 90 %.
Verde fijo	La batería está totalmente cargada.

Capítulo 5

Funciones básicas

Las siguientes funciones básicas están disponibles en la radio.

5.1

Acceso a los archivos desde un ordenador

Procedimiento:

- 1 Conecte el dispositivo a su ordenador con un cable Micro USB.
- 2 Abra el panel **Notifications** deslizando la pantalla hacia abajo desde la barra **Status**.
- 3 Toque el botón **Charging this device via USB**.
- 4 En la pantalla Preferencias de USB, en la sección Usar USB para, efectúe una de las siguientes acciones:
 - Si desea transferir archivos a Windows o Mac a través del Protocolo de transferencia de archivos (MTP), seleccione **File transfers**.
 - Si desea activar la conexión USB, seleccione **USB tethering**.
 - Si desea utilizar la radio para entrada MIDI, seleccione **MIDI**.
 - Si desea acceder a las fotos u otros archivos en un ordenador que no es compatible con MTP, seleccione **PTP**.
 - Si desea cargar el dispositivo USB, seleccione **No data transfer**.

5.2

Acceso a la configuración de la radio

Procedimiento:

- 1 Para acceder a la configuración de la radio, lleve a cabo una de las siguientes acciones:
 - Deslice hacia arriba en la pantalla de inicio.
 - Deslice el dedo hacia abajo en el panel de notificaciones.
- 2 Toque  **Settings**.

5.2.1

Creación de acceso directo a configuración de la radio en la pantalla de inicio

Procedimiento:

- 1 Localice  **Settings**.
- 2 Mantenga pulsado y arrastre  **Settings** a la pantalla de inicio.

Capítulo 6

Conectividad

Puede conectar la radio a otros dispositivos, accesorios o redes a través de diferentes tipos de conectividad.

6.1

Bluetooth

Esta función permite utilizar la radio con un accesorio activado para Bluetooth mediante una conexión Bluetooth. La radio soporta accesorios activados para Bluetooth de Motorola Solutions y disponibles en el mercado (COTS).

La conexión Bluetooth funciona dentro de un rango de 10 m (32 pies) de la línea de visión. Esta es una línea sin obstáculos entre la radio y el accesorio habilitado para Bluetooth. Para que funcione con un alto grado de fiabilidad, Motorola Solutions recomienda no separar la radio y el accesorio.

En las zonas periféricas de recepción, la calidad tanto del tono como de la voz comenzará a sonar "distorsionada" o "entrecortada". Para corregir este problema, debe colocar la radio y el accesorio habilitado para Bluetooth más cerca el uno del otro (dentro del rango de 10 metros [32 pies] definido) para volver a recibir el audio con claridad. La función Bluetooth de la radio tiene una potencia máxima de 2,5 mW (4 dBm) dentro del rango de 10 m (32 pies).

Consulte el manual del usuario de su accesorio Bluetooth para obtener más detalles sobre sus capacidades.

6.1.1

Activación o desactivación del modo Bluetooth

Activación del modo Bluetooth

Procedimiento:

Realice una de las siguientes acciones:

- Deslice el dedo hacia abajo en el panel de notificaciones y toque **Bluetooth**.
- En  **Settings**, toque **Connect devices**→**Connection preferences**→**Bluetooth**→**On**.

Desactivación del modo Bluetooth

Procedimiento:

Realice una de las siguientes acciones:

- Deslice el dedo hacia abajo en el panel de notificaciones y toque **Bluetooth**.
- En  **Settings**, toque **Connect devices**→**Connection preferences**→**Bluetooth**→**Off**.

6.1.2

Visualización de detalles del dispositivo

Procedimiento:

En  **Settings**, toque **Connected devices**→<dispositivo requerido>→**View Details**.

6.1.3

Edición de nombre de dispositivo

Procedimiento:

En  **Configuración**, toque **Dispositivos conectados**→<required device>→**Editar nombre**→<New Name>.

La pantalla muestra Nombre disp. guardado.

6.1.4

Eliminación del nombre del dispositivo

Procedimiento:

En  **Configuración**, toque **Dispositivos conectados**→<required device>→**Eliminar**.

La pantalla muestra Disposit. eliminado.

6.2

Funcionamiento de Wi-Fi

Wi-Fi® es una marca comercial registrada de Wi-Fi Alliance®. Puede configurar y conectar una red Wi-Fi para actualizar su firmware de radio, codeplug, paquete de idioma y anuncio de voz.

La radio es compatible con las siguientes redes Wi-Fi.

Red Wi-Fi WEP/WPA/WPA2/WPA3-Personal

Utiliza autenticación basada en clave/contraseña precompartida. La clave/contraseña precompartida puede introducirse mediante el menú o MDM.

Red Wi-Fi WPA/WPA2/WPA3-Empresa

Diseñada para redes empresariales y requiere un servidor de autenticación RADIUS. La radio debe estar preconfigurada con un certificado si se implementa la autenticación basada en certificados y se requiere la verificación del certificado de cliente.

6.2.1

Activación o desactivación del Wi-Fi

Activación de la conexión Wi-Fi

Procedimiento:

Realice una de las siguientes acciones:

- Deslice el dedo hacia abajo en el panel de notificaciones y toque **Wi-Fi**.
- En  **Settings**, toque **Network & internet**→**Wi-Fi**→**On**.

En la radio se muestra una lista de las redes disponibles.

Desactivación de la conexión Wi-Fi

Procedimiento:

Realice una de las siguientes acciones:

- Deslice el dedo hacia abajo en el panel de notificaciones y toque **Wi-Fi**.
- En  **Settings**, toque **Network & internet**→**Wi-Fi**→**Off**.

6.2.2

Configuración de puntos de acceso Wi-Fi

Requisitos previos:

Asegúrese de que el dispositivo tiene conexión a Internet.

Procedimiento:

- 1 Deslice el dedo hacia arriba en la pantalla de inicio y toque  **Settings**.
- 2 Para activar el punto de acceso Wi-Fi, realice las siguientes acciones:
 - a Toque **Network & internet**→**Hotspot & tethering**→**Wi-Fi hotspot**→**On**.
- 3 Para configurar el punto de acceso Wi-Fi, realice las siguientes acciones:
 - a Para cambiar el nombre del punto de acceso, toque **Hotspot name**→<nombre nuevo>→**OK**.
 - b Para ajustar la configuración de seguridad, toque **Security**→<configuración deseada>.
 - c Para cambiar la contraseña del punto de acceso, toque **Hotspot password**→<contraseña nueva>→**OK**.



NOTA:

Si selecciona **None** en el campo **Security**, no se requiere contraseña de punto de acceso.

- d Para desactivar el punto de acceso automáticamente, toque **Advanced**→**Off**.
- e Para ajustar la banda de AP, toque **Advanced**→**AP Band**→<configuración deseada>.



NOTA:

Sin una tarjeta SIM, la radio solo admite la banda de 2,4 GHz.

6.3

Location

El sistema global de navegación por satélite (GNSS) integra información del sistema de posicionamiento global (GPS), del sistema de navegación global por satélite (GLONASS), del sistema de navegación por satélite BeiDou y de Galileo para determinar la ubicación geográfica aproximada de la radio.

6.3.1

Activación o desactivación de la ubicación

Activación de la ubicación

Procedimiento:

Realice una de las siguientes acciones:

- Deslice el dedo hacia abajo en el panel de notificaciones y toque **Ubicación**.
- En  **Configuración**, toque **Ubicación**→**Usar ubicación**→**Activado**.

Desactivación de la ubicación

Procedimiento:

Realice una de las siguientes acciones:

- Deslice el dedo hacia abajo en el panel de notificaciones y toque **Ubicación**.
- En  **Configuración**, toque **Ubicación**→**Usar ubicación**→**Desactivado**.

6.4

Modo avión

El Modo avión desactiva la capacidad de la radio para comunicarse a través de la transmisión de señal de radiofrecuencia y el servicio de telefonía móvil. Cuando se activa el Modo avión, las conexiones Bluetooth y Wi-Fi se desactivan automáticamente.



NOTA:

Puede activar las conexiones Bluetooth, GPS y Wi-Fi manualmente durante el Modo avión.

Cuando se encuentra en el Modo avión, se desconecta del servicio Pulsar para hablar (PTT).

Se darán las situaciones siguientes:

- No puede recibir llamadas PTT, llamadas de teléfono móvil ni mensajes.
- No puede recibir alertas de otras personas.
- Otras personas le verán como desconectado en su lista de contactos PTT y no podrán llamarle ni enviarle ninguna alerta.

6.4.1

Acceso al modo avión

Procedimiento:

Realice una de las siguientes acciones:

- Deslice el dedo hacia abajo en el panel de notificaciones y toque **Airplane Mode**.
- En  **Settings**, toque **Network & internet**→**Airplane Mode**→**On**.

En la radio se muestra el icono **Airplane mode** en la barra de **Status**.

Capítulo 7

Aplicación WAVE™

La aplicación proporciona comunicaciones instantáneas con sólo pulsar un botón.

Si desea obtener información adicional, consulte <https://waveoncloud.com/Home/Help>.

Tabla 8 :Características de la aplicación WAVE

Función	Descripción
Alertas	<ul style="list-style-type: none"> Alerta personal instantánea (IPA): permite enviar un mensaje a otra persona solicitando una devolución de llamada. Alerta de llamada perdida (MCA): le avisa cuando pierde una llamada PTT entrante.
Llamadas de grupo de conversación de difusión	Permite a determinados miembros del grupo de conversación realizar llamadas unidireccionales de alta prioridad.
Gestión de contactos y grupos de conversación	Permite a un administrador gestionar de forma centralizada los contactos y grupos de conversación de PTT.
	 NOTA: En la aplicación, los grupos también se denominan Grupos de conversación.
Favoritos	Le permite administrar sus propios favoritos de lista para acceder rápidamente a los contactos y grupos de conversación.
Mensajería segura integrada	Le permite enviar y recibir mensajes de texto seguros, contenido multimedia e información de ubicación a y de otros usuarios de PTT.
Seguimiento de ubicación	Permite a un supervisor realizar un seguimiento de la ubicación de un miembro del grupo de conversación.
Llamada PTT a miembros individuales y grupos de conversación	Proporciona comunicación instantánea a una o más personas con sólo pulsar un botón.
Presencia en tiempo real	<ul style="list-style-type: none"> Le permite ver si sus contactos están disponibles y listos para recibir llamadas antes de realizar una llamada. Indica si desea recibir llamadas PTT a sus contactos.
Anulación por supervisión	Permite que un supervisor tome la palabra y hable en cualquier momento durante una llamada de grupo de conversación, incluso si otra persona está hablando.

Función	Descripción
Rastreo de grupo de conversación con prioridad	<ul style="list-style-type: none">• Permite que el teléfono de un suscriptor rastree llamadas en una lista de grupos de conversación corporativos.• Las llamadas de grupo de conversación de prioridad más alta tienen prioridad sobre las llamadas de grupo de conversación de prioridad más baja.
Wi-Fi	Permite utilizar PTT mediante una conexión Wi-Fi.

7.1

Inicio de sesión en la aplicación WAVE

Procedimiento:

- 1 Toque el icono de  **WAVE**.
- 2 Toque **Yes** para iniciar sesión.



NOTA:

Si se solicita el código de activación durante el primer inicio de sesión, póngase en contacto con su distribuidor o administrador para obtener más información.

7.2

Cierre de sesión en la aplicación WAVE

Procedimiento:

En la aplicación WAVE, desplácese a  **Menu** → **Settings** → **Logout** → **Yes**.

7.3

Descripción general de la aplicación WAVE

Figura 4 : Descripción general de la aplicación WAVE



Tabla 9 :Descripción general de la aplicación WAVE

Etiqueta	Nombre	Descripción
1	Menu	Las opciones de menú incluyen lo siguiente: <ul style="list-style-type: none"> • Status • History • Contacts • Map • Favorites • Channels/Zones • Talkgroup Scan • Tones • Use Wi-Fi • Ambient Listening (si está configurado) • Configuración • Tutorial • About

Etiqueta	Nombre	Descripción
2	History	<ul style="list-style-type: none">• La ficha muestra todo el historial de conversaciones de llamadas, contactos, grupos, alertas y mensajes.• Puede ver el historial, devolver una llamada, ver mensajes, agregar contactos, eliminar el historial y los mensajes, y reenviar cualquier mensaje a un contacto o grupo.
3	PTT	Se utiliza para realizar llamadas.
4	Contacts	Muestra los contactos de PTT y le permite buscar contactos, iniciar una llamada PTT o enviar una alerta.
5	Channels and Zones	Muestra los canales y las zonas disponibles y permite seleccionar el canal y la zona requeridos.
6	Talkgroup Name	Muestra el nombre del grupo de conversación actual.
7	Left Arrow	Permite desplazarse al grupo de conversación anterior.
8	Zona	Muestra la zona actual.
9	Message	Muestra la conversación del grupo de conversación actual.
10	Location	Muestra su ubicación actual.
11	Cámara	Le permite elegir entre tomar una foto o seleccionar un archivo en la galería.
12	Video	Le permite grabar vídeo.
13	Emergency	Le permite iniciar una emergencia.
14	Right Arrow	Permite desplazarse al siguiente grupo de conversación.
15	Speaker On	Le permite activar o desactivar el altavoz.
16	Call Volume	Le permite acceder al menú de volumen de llamada.
17	Scan List No Priority	Indica que no hay prioridad en la lista de rastreo.
18	Favorites	<ul style="list-style-type: none">• Muestra sus contactos y grupos de conversación de PTT favoritos.• Puede iniciar rápidamente una llamada PTT a sus favoritos.
19	App Lock	Cuando la aplicación WAVE está bloqueada, no podrá utilizarla hasta que toque App Lock para desbloquearla.

7.4

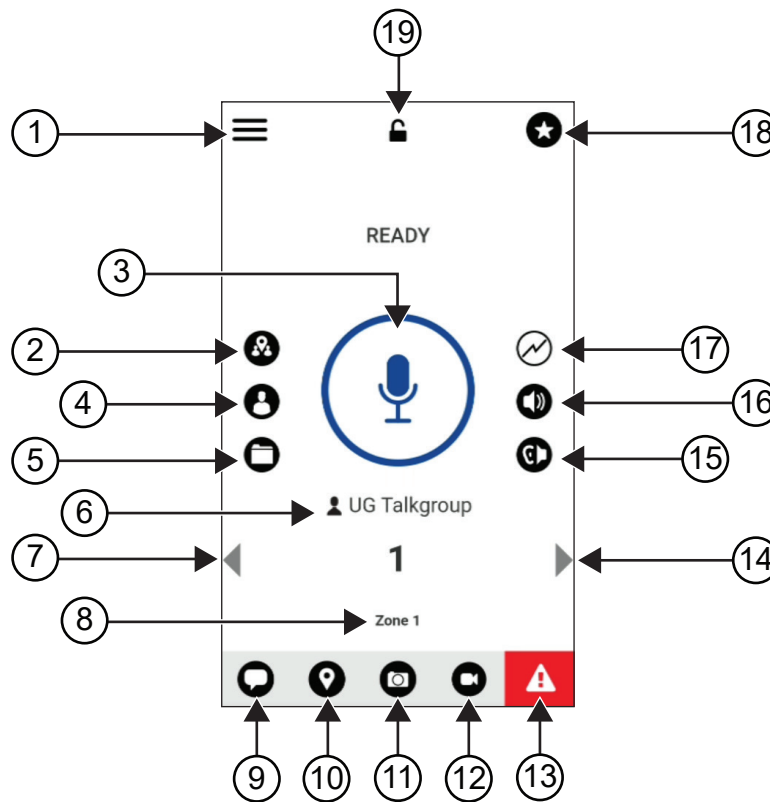
Botón PTT (pulsar para hablar)

Puede utilizar el botón Pulsar para hablar (PTT) para acceder a la aplicación WAVE a través de una red de datos móviles o una red Wi-Fi.



NOTA:

En función de la disponibilidad de Wi-Fi, la radio puede cambiar automáticamente entre la red de datos móviles y una red Wi-Fi.

Hay dos tipos de opción PTT disponibles en la radio; puede utilizar cualquiera de ellos para iniciar la llamada al servicio PTT.

Tabla 10 :Tipos de opciones de PTT

Opciones de PTT	Descripción
Botón PTT externo	Puede acceder a la aplicación WAVE mediante el botón PTT o un accesorio con botón PTT.
Botón PTT en pantalla	Cuando desee iniciar una llamada en la aplicación WAVE, puede mantener pulsado el botón PTT en pantalla.

Capítulo 8

Grupo de conversación

El grupo de conversación (GC) se utiliza para facilitar el contacto entre los miembros. Puede seleccionar el GC de la lista de GC en la aplicación WAVE para comunicarse con los miembros del grupo.

La radio puede tener hasta 96 GC con un máximo de 250 miembros por GC.

8.1

Visualización de grupos de conversación

Los grupos de conversación se asignan a la posición uno a ocho en la pantalla principal.

Procedimiento:

Seleccione la flecha **izquierda** o **derecha**.

Figura 5 : Vista de grupo de conversación

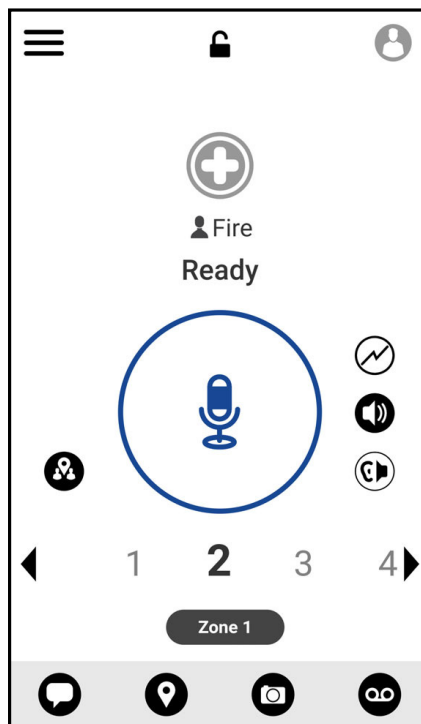

8.2

Canales y zonas

Una zona se utiliza para clasificar canales en agrupaciones lógicas.

Una zona incluye grupos de conversación asignados a números de canal. Cada grupo de conversación está asignado a un canal y una zona.

8.2.1

Visualización de canales y zonas

Procedimiento:

Toque  **Menu**→**Channels/Zones**.

8.3

Grupo de conversación de área

Cuando entre en un área geográfica, podrá ver y escuchar las notificaciones del área del grupo de conversación de esa geovalla.

Al entrar en un área geográfica, el grupo de conversación se comparte y se muestra en la parte superior de la lista de canales. Puede realizar llamadas y mensajes PTT en el grupo de conversación.

Las llamadas de grupo de conversación de área se reciben mientras están activas y el grupo de conversación seleccionado no está en una llamada activa.

Si se encuentra en el transcurso de una llamada al salir del grupo de conversación de área, la llamada no se cortará automáticamente. Cuando la llamada finaliza, la radio saldrá del grupo de conversación de área.

8.4

Visualización de detalles del grupo

Procedimiento:

- 1 En la aplicación WAVE, vaya a **Channel/Zones**.
- 2 Para ver los detalles del grupo, mantenga pulsado el grupo requerido y toque **Details**.

Capítulo 9

Contactos

Puede utilizar la aplicación Contactos para mantener números de teléfono y otros datos.

En la aplicación WAVE, hay dos tipos de contactos disponibles:

Tabla 11 :Tipos de contactos





Contactos	Número máximo de contactos permitidos	Descripción
Contactos gestionados por el administrador	1000	Este contacto lo gestiona el administrador y no se puede editar ni eliminar de la aplicación WAVE.
Contactos personales	300	Este contacto lo crea usted desde la aplicación WAVE. También puede importar sus contactos a la aplicación PTT. Si el administrador restringe este grupo, no podrá crear ningún contacto.

9.1

Adición de nuevos contactos

Procedimiento:

- 1 Realice una de las siguientes acciones:

Opción	Acciones
Adición de un nuevo contacto a la aplicación WAVE	<p>a En la aplicación WAVE, desplácese a  Menu→Contacts.</p> <p>b Toque  New PTT Contact.</p> <p>c Introduzca el <nombre>, <color>, <número de teléfono> requeridos.</p> <p>d Toque  para confirmar.</p>
Importación de contactos a la aplicación WAVE	<p>a En la aplicación WAVE, desplácese a  Menu→Contacts.</p> <p>b Toque  → Import PTT Contact.</p> <p>c Seleccione el <contacto requerido>.</p>

Opción	Acciones
	d Toque  para confirmar.



NOTA:

Puede tocar  **Favourite** para agregar el contacto a favoritos.

Capítulo 10

Tipos de llamadas

Existen varias formas de realizar una llamada mediante las aplicaciones WAVE en función de los tipos de llamada que seleccione.



NOTA:

Si la persona a la que intenta llamar tiene el estado de presencia Sin conexión, recibirá un mensaje de error indicando que el contacto no está disponible.

Las siguientes son las llamadas disponibles en la radio:

Tabla 12 :Tipos de llamadas



Llamadas	Descripción
Llamada privada	Llamada de una radio individual a otra radio individual.
Llamada de grupo	Una llamada a un grupo de usuarios. La radio debe estar configurada como miembro del grupo para que puedan comunicarse entre sí.
Llamada de grupo rápida	Una llamada en la que puede seleccionar manualmente hasta 9 contactos para añadirlos al grupo temporal.
Llamadas de grupo de conversación de difusión	<ul style="list-style-type: none">• Una llamada desde una radio individual a todas las radios del canal.• Se utiliza para realizar anuncios importantes que requieren máxima atención.• Las llamadas de difusión no se pueden responder ni rechazar.



10.1

Realización de llamadas

Procedimiento:

- 1 Realice una de las siguientes acciones:

Opción	Acciones
Realización de una llamada privada desde la aplicación WAVE	<ol style="list-style-type: none">a En la aplicación WAVE, desplácese a  Menu→Contacts.b Seleccione el <i><contacto requerido></i>.
Realización de una llamada de grupo desde la aplicación PTT	<ol style="list-style-type: none">a En la aplicación WAVE, toque  Contacts.b Seleccione el <i><grupo requerido></i>.

Opción	Acciones
Realización de una llamada de grupo rápida desde la aplicación PTT	<p>a En la aplicación WAVE, toque  Contacts.</p> <p>b Seleccione el <contacto <i>requerido</i>>→  In-Call Add Participant→<contactos seleccionados>.</p>

2 Para llamar, mantenga pulsado el botón **PTT**.

3 Para finalizar la llamada, toque  **End Call**

10.2

Recepción de llamadas

Al recibir llamadas, la radio muestra la pantalla de llamada entrante y desactiva el silencio para oír la llamada entrante.

Procedimiento:

Realice una de las siguientes acciones:

- Para responder, mantenga pulsado el botón **PTT**.
- Para finalizar la llamada, toque  **End Call**

Capítulo 11

Funcionamiento de emergencia

Puede declarar una emergencia para ponerse en contacto con un grupo de conversación a través de llamadas y alertas de emergencia.



NOTA:

Si la radio no admite el funcionamiento de emergencia, mostrará una notificación sobre la función de emergencia no activada.

11.1

Declaración de una emergencia

Procedimiento:

Mantenga pulsado el botón **Emergency**.

La radio mostrará las siguientes indicaciones:

- Suena el tono de emergencia.
- Se encenderá el indicador LED ámbar.

Si la emergencia no está disponible en la radio, la radio mostrará las siguientes indicaciones:

- Suena un tono de señal pobre.
- Se muestra el mensaje `Emergency not initiated. The Emergency feature is not supported.`



NOTA:

Solo el usuario autorizado puede declarar una emergencia para el contacto requerido. Consulte [Activación de comprobación de usuario en la página 49](#) para obtener más información.

11.2

Recepción de alertas de emergencia

Cuando se recibe una alerta de emergencia, en la radio se muestran las siguientes indicaciones:

- Suena el tono de emergencia.
- El LED ámbar parpadea durante 2 segundos.
- El dispositivo se bloquea en la llamada de emergencia hasta que se cancela la emergencia.

11.3

Cancelación de emergencia

Procedimiento:

Mantenga pulsado el botón de **Emergency**.

La radio mostrará las siguientes indicaciones:

- El tono de emergencia se atenúa.

- El indicador LED ámbar se apaga.



NOTA:

Solo el usuario autorizado puede cancelar una emergencia para el contacto requerido. Consulte [Activación de comprobación de usuario en la página 49](#) para obtener más información.

Capítulo 12

Control por voz

El control por voz le permite utilizar la radio y efectuar búsquedas de información mediante comandos de voz. Esta función se ha desarrollado específicamente para mejorar la comunicación y se activa cuando mantiene pulsado el botón de función programable en la radio.



NOTA:

El control por voz solo está disponible en América del Norte y solo admite el idioma inglés con acento americano.

Puede controlar la radio con la voz mediante los siguientes comandos.

Tabla 13 :Comandos de control por voz

Función	Comando
Grupo de conversación	Para cambiar a un grupo de conversación nueva, diga los siguientes comandos: <ul style="list-style-type: none">• "Talkgroup <Talkgroup Name>"¹• "Change to talkgroup <Talkgroup Name>"• "Switch to talkgroup <Talkgroup Name>"• "Go to talkgroup <Talkgroup Name>"
Zona y canal	Para cambiar a una nueva zona y canal, diga los siguientes comandos: <ul style="list-style-type: none">• "Zone <Zone Index>, channel <Channel Index>"¹• "Zone <Zone Index> and channel <Channel Index>"• "Change to zone <Zone Index>, channel <Channel Index>"• "Change to zone <Zone Index> and channel <Channel Index>"• "Switch to zone <Zone Index>, channel <Channel Index>"• "Switch to zone <Zone Index> and channel <Channel Index>"• "Go to zone <Zone Index>, channel <Channel Index>"• "Go to zone <Zone Index> and channel <Channel Index>"
Zona	Para cambiar a una nueva zona, diga los siguientes comandos: <ul style="list-style-type: none">• "Zone <Zone Index>"¹

¹ Comando recomendado para una mayor precisión.

Función	Comando
	<ul style="list-style-type: none"> • "Change to zone <Zone Index>" • "Switch to zone <Zone Index>" • "Go to zone <Zone Index>"
Canal	<p>Para cambiar a otro canal, diga los siguientes comandos:</p> <ul style="list-style-type: none"> • "Channel <Channel Index>"¹ • "Change to channel <Channel Index>" • "Switch to channel <Channel Index>" • "Go to channel <Channel Index>"
Llamada privada	<p>Para realizar una llamada privada, diga "Call <Alias Name>".</p>
Nivel de batería	<p>Para identificar el nivel de batería, diga los siguientes comandos:</p> <ul style="list-style-type: none"> • "Battery"¹ • "Battery level" • "Battery status" • "Battery check" • "What is my battery level" • "What is my battery status" • "What is my battery"
Hora	<p>Para identificar la hora actual, diga los siguientes comandos:</p> <ul style="list-style-type: none"> • "Time"¹ • "What time is it" • "Time check" • "Current time" • "What is the time" • "What's the time"
Bluetooth	<p>Para activar la conexión Bluetooth, diga "Enable Bluetooth".</p> <hr/> <p>Para desactivar la conexión Bluetooth, diga "Disable Bluetooth".</p> <hr/> <p>Para comprobar el estado de Bluetooth, diga "Bluetooth status"</p>
Punto de acceso Wi-Fi	<p>Para activar el punto de acceso Wi-Fi, diga los siguientes comandos:</p> <ul style="list-style-type: none"> • "Enable hotspot"¹ • "Enable Wi-Fi hotspot" <hr/> <p>Para desactivar el punto de acceso Wi-Fi, diga los siguientes comandos:</p>

Función	Comando
	<ul style="list-style-type: none">• "Disable hotspot"¹• "Disable Wi-Fi hotspot"
	Para comprobar el estado del punto de acceso Wi-Fi, diga "hotspot status".

12.1

Uso del control por voz

Procedimiento:

- 1 Mantenga pulsado el botón programable **Voice Control** (VC).
- 2 Cuando escuche el tono de comando de voz listo, diga su comando de voz hacia el micrófono.
- 3 Suelte el botón **Voice Control** y espere la respuesta.

Posrequisitos:



NOTA:

- Algunos comandos de VC requieren más pasos.
- El VC no admite accesorios. El audio se dirige al micrófono y al altavoz internos de la radio, independientemente de cualquier accesorio externo que haya conectado.
- Si hay actividad de audio en el altavoz externo, al cambiar al altavoz interno de la radio se mezcla el audio de forma temporal.

Capítulo 13

Comprobación de usuario

La comprobación de usuario permite al usuario autorizado ver el estado del dispositivo de forma remota. Lo utiliza principalmente un supervisor o despachador.

Tiene autorización para ver los siguientes parámetros de estado del dispositivo:

- Ubicación
- Intensidad de la señal de red móvil
- Intensidad de la señal Wi-Fi
- Nivel batería

13.1

Activación de comprobación de usuario

Procedimiento:

- 1 En la aplicación WAVE, desplácese a **Contacts**.
- 2 Realice una de las siguientes acciones:
 - Toque el <contacto requerido> → **User Check**.
 - Mantenga pulsado el contacto requerido y seleccione **User Check**.



NOTA:

Puede activar la comprobación de usuario cuando declare una emergencia.

Capítulo 14

Exploración de grupo de conversación

Esta función permite al teléfono buscar en la lista de rastreo. Puede asignar tres grupos de conversación prioritarios. Las llamadas de grupo de conversación de prioridad más alta tienen prioridad sobre las llamadas de grupo de conversación de prioridad más baja.

14.1

Activación o desactivación del rastreo de grupo de conversación

Activación del rastreo de grupo de conversación

Procedimiento:

En la aplicación WAVE, desplácese a  **Menu**→**Talkgroup Scan**→**On**.

La radio mostrará las siguientes indicaciones:

- En la pantalla se muestra `Updating Scan Mode`.
- El interruptor se mueve a activado.

Desactivación del rastreo de grupo de conversación

Procedimiento:

En la aplicación WAVE, desplácese a  **Menu**→**Talkgroup Scan**→**Off**.

- En la pantalla se muestra `Updating Scan Mode`.
- El interruptor se mueve a desactivado.

Capítulo 15

Anulación por supervisión

La anulación por supervisión permite a un supervisor interrumpir una llamada en curso, excepto si es privada, e iniciar inmediatamente una llamada de supervisión.

Si el usuario está recibiendo o transmitiendo una llamada y la llamada en curso se interrumpe por una llamada de supervisión, la radio desactiva el silencio para la llamada de supervisión y muestra el alias del supervisor.



NOTA:

Para obtener más información sobre su configuración, póngase en contacto con su distribuidor o su administrador.

Capítulo 16

Alerta personal instantánea

Las alertas personales instantáneas (IPA) son una notificación que puede enviar a un contacto que está ocupado o que no puede responder a una llamada privada o de grupo.

Cuando recibe una IPA, la radio emite un tono y muestra un icono y el alias del remitente.



Las IPA recibidas se almacenan en la lista de estados de IPA para que pueda verlas y responder a ellas en otro momento. Cuando se reciben varias IPA, la última de ellas se muestra al principio de la lista. En la lista de estados de IPA se pueden almacenar nueve alertas como máximo.

Si tiene una llamada privada con el remitente de la IPA, esta se borrará automáticamente.

16.1

Envío de alerta personal instantánea

Procedimiento:

- 1 En la aplicación WAVE, toque  **Contacts**.
- 2 Toque y mantenga pulsado el `<contacto requerido>`  **Instant Personal Alert**.

En la pantalla se mostrará `Alert Sent`.

16.2

Recepción y respuesta a una alerta de llamada personal instantánea

Cuando se recibe una alerta personal instantánea (IPA), la radio muestra las siguientes indicaciones:

- Suena un tono.
- La pantalla muestra el mensaje de IPA.

Procedimiento:

Realice una de las siguientes acciones:

- Para llamar al iniciador, toque **Reply** o mantenga pulsado el botón **PTT**.
- Para descartar el mensaje, toque **Not Now**.

Capítulo 17

Alertas de llamadas perdidas

Recibirá una Alerta de llamada perdida cuando tenga las siguientes situaciones:

- Está en una llamada telefónica normal y alguien le hace una llamada privada.
- Recibe una llamada privada y no ha aceptado ni respondido a la llamada.

No recibirá una Alerta de llamada perdida cuando tenga las siguientes situaciones.

- Recibe una Llamada de grupo pero no responde.
- Está en modo No molestar (DND) y la alerta se actualiza en **History** de forma silenciosa.
- Ha finalizado la llamada privada sin responder.

17.1

Recepción y respuesta a una alerta de llamada perdida

Cuando recibe una alerta de llamada perdida, la pantalla de la radio muestra el mensaje de alerta de llamada perdida.

Procedimiento:

Realice una de las siguientes acciones:

- Para llamar al iniciador, toque **Reply** o mantenga pulsado el botón **PTT**.
- Para descartar el mensaje, toque **Not Now**.

Capítulo 18

Mapa

El mapa está disponible para todos. Debe activar su ubicación para utilizar esta función.

El permiso predeterminado otorgado a todos es individual. En cuanto al Supervisor, puede solicitar al administrador que active la Capacidad de ubicación para realizar determinadas acciones que no puede realizar un usuario individual. Puede consultar los tipos de permisos siguientes para obtener más información.

Tabla 14 :Tipos de permiso

Permiso	Descripción
Individual	Puede realizar las siguientes acciones: <ul style="list-style-type: none">• Comprobar la ubicación actual• Compartir la ubicación• Enviar una ubicación arbitraria
Supervisor	Puede realizar las siguientes acciones: <ul style="list-style-type: none">• Comprobar la ubicación actual• Compartir la ubicación• Enviar una ubicación arbitraria• Crear una frontera para el grupo de conversación• Recibir notificaciones cuando los miembros entren o salgan de la frontera• Ver la ubicación de los miembros



18.1

Compartir la ubicación

Requisitos previos:

Encienda la ubicación de su radio.

Procedimiento:

- 1 En la aplicación WAVE, toque  **Map**.
- 2 Realice una de las siguientes acciones:
 - Para compartir la ubicación actual, toque **My Location** →  **Share**.
 - Para compartir una ubicación arbitraria, busque la ubicación deseada y toque  **Share**.
- 3 Para enviar su ubicación, lleve a cabo una de las siguientes acciones:
 - Para enviar a un contacto individual, seleccione **Send to Contact** → *<contacto querido>*.

- Para enviar a varios contactos, seleccione **Send to Quick Group**→<required contacts>.
- Para enviar a un grupo, seleccione **Send to Group**→<required group>.

La radio muestra Location Sent.





18.2

Compartir ubicación con Capacidad de ubicación activada

Requisitos previos:

Active la ubicación de la radio y active la función Capacidad de ubicación.

Procedimiento:

- 1 En la aplicación WAVE, navegue hasta  **Map**.
- 2 Toque  **Tracked Group Selector**.
En la radio se muestra la lista de grupos con capacidad de ubicación.
- 3 Seleccione el grupo deseado y realice una de las siguientes acciones:
 - Para compartir la ubicación actual, toque **My Location**→  **Share**.
 - Para compartir una ubicación arbitraria, busque la ubicación deseada y toque  **Share**.

En la radio se muestra Location Sent.



18.3

Visualización de la ubicación de los miembros

Requisitos previos:

Active la ubicación de la radio y active la función Capacidad de ubicación.

Procedimiento:

- 1 En la aplicación WAVE, vaya a  **Map**.
- 2 Toque  **Tracked Group Selector** .
En la radio se muestra la lista de grupos con capacidad de ubicación.
- 3 Seleccione el grupo que desee.
La radio muestra todos los miembros del grupo con su ubicación respectiva.
- 4 Para ver el nombre de cada miembro y su ubicación actual, toque  **Map Pin**.

18.4

Frontera

Un supervisor puede crear una frontera para un grupo. Cuando cualquier miembro del grupo entra o sale de la frontera, el supervisor recibe notificaciones.



El supervisor puede actualizar la ubicación y modificar un conjunto de fronteras existente para un grupo. El ajuste Active Boundary Time controla la duración de la frontera que se va a activar.

El supervisor puede crear una frontera a partir de la lista de grupos o a través de un grupo rápido. El número máximo de miembros permitidos en un grupo rápido es 10.

18.4.1

Creación de frontera

Procedimiento:





- 1 En la aplicación WAVE, navegue hasta  **Map**.
- 2 Toque  **Tracked Group Selector**.
En la radio se muestra la lista de grupos con capacidad de ubicación.
- 3 Seleccione el grupo deseado y toque **Set Boundary**.
Aparecerá un mensaje para Establecer frontera y un círculo azul alrededor de la ubicación en el mapa.
- 4 Realice una de las siguientes acciones:
 - Para establecer el tamaño de la frontera, amplíe y aleje la ubicación con los dedos o arrastre el control deslizante del mensaje emergente Establecer límite.
 - Para establecer el centro de la frontera, mueva el mapa o busque la ubicación que desee.
- 5 Para activar la frontera, toque **Set Boundary**.
Aparecerá un mensaje de confirmación.
- 6 Realice una de las siguientes acciones:
 - Para crear una frontera en una ubicación arbitraria y una frontera estática con el centro seleccionado, toque **Stay here**.
 - Para crear un límite en su ubicación actual y hacer que el límite se mueva a medida que la radio se desplaza, toque **Follow me**.

La pantalla muestra Fence Boundary On.

18.4.2

Creación límite con grupo rápido

Procedimiento:





- 1 En la aplicación WAVE, vaya a  **Map**.
- 2 Toque  **Tracked Group Selector** →  **Quick Group Selector** → **Select All in View**.
Todos los iconos  seleccionados cambian a morado.
- 3 Realice una de las siguientes acciones:
 - Para añadir miembros, toque **Add Members** → *<miembros requeridos>* →  **Save**.

- Para eliminar miembros del grupo rápido, toque **Quick Group List**→<miembros requeridos>→ **Save**.

18.4.3

Cambio de la configuración de frontera

Procedimiento:

- 1 En la aplicación WAVE, navegue hasta  **Map**.
- 2 Toque  **Map Boundary Enable**→ **Boundary Settings**.
- 3 Realice una de las siguientes acciones:
 - Para actualizar el intervalo, toque **Update Interval**→<required minutes>.
 - Para establecer la duración del límite que se va a activar, toque **Active Boundary Time**→<required days>→<required hours>.
 - Para activar la notificación, toque **Notify Me**→**On**.
 - Para habilitar la notificación para alertar a los miembros, toque **Notify Members**→**On**.
 - Para permitir que los miembros del grupo que se encuentran fuera del límite reciban una notificación inicial cuando se cree una frontera, toque **Initial Member Notification**→**Outside Boundary**→**OK**.
 - Para permitir que los miembros del grupo que se encuentran dentro del límite reciban una notificación inicial cuando se cree un límite, toque **en Notificación de miembro inicial**→**dentro del límite**→**Aceptar**.
- 4 Para volver al mapa, toque  **Back**.

Capítulo 19

Mensajes

La aplicación Pulsar para hablar (PTT) le permite enviar y recibir mensajes a y de otros usuarios de PTT.



La radio admite los siguientes tipos de mensajes:

- Mensajes de texto
- Mensajes de imagen
- Mensajes de vídeo
- Mensajes de archivo
- Mensajes de posición

19.1

Envío de mensajes de texto

Procedimiento:





- 1 En la aplicación WAVE, toque  **Contacts**.
- 2 Mantenga pulsado el <contacto correspondiente>  **Send Message**.
- 3 Escriba el mensaje con el **On-screen Keyboard** y toque  **Send**.

19.2

Adición de texto rápido

Esta función le permite guardar hasta 20 textos rápidos.

Procedimiento:



- 1 En la aplicación WAVE, toque  **Contacts**.
- 2 Mantenga pulsado el <contacto requerido>  **Send Message**  **Quick Text Access**  **Add Quick Text**.
- 3 Escriba el texto rápido con el **On-screen Keyboard**.
- 4 Toque  **Save** para confirmar.

19.3

Eliminación de texto rápido

Procedimiento:

- 1 En la aplicación WAVE, toque  **Contacts**.









- 2 Mantenga pulsado el <contacto requerido> →  **Send Message** →  **Quick Text Access** → **Edit** → **Delete** → **Yes**.

19.4

Envío de contenido multimedia

Procedimiento:

- 1 En la aplicación WAVE, toque  **Menu** → **History** → <required conservation>..
- 2 Realice una de las siguientes acciones:

Opciones	Acciones
Envío de una imagen o un vídeo	<ol style="list-style-type: none"> a Toque  Camera. b Realice una de las siguientes acciones: <ul style="list-style-type: none"> • Para hacer una foto con la radio, seleccione Take a photo. • Para grabar vídeo con la radio, seleccione Record Video • Para enviar una imagen guardada, seleccione Image Gallery. • Para enviar un vídeo guardado, seleccione Video Gallery. c Toque OK → Yes para enviar.
Envío de un mensaje de voz	<ol style="list-style-type: none"> a Toque  Voice Message. b Mantenga pulsado  Record y hable por el micrófono. c Suelte  Record. d Toque  Play para revisar su mensaje de voz. e Toque  Save para enviar el mensaje de voz.
Enviar un archivo	<ol style="list-style-type: none"> a Toque  Attach File → <archivo correspondiente> → OK.
Compartir una ubicación	<ol style="list-style-type: none"> a Toque  Location →  Share.



19.5

Recepción de mensajes

Cuando recibe un mensaje, la radio recibe una notificación con los siguientes detalles:

- Nombre del remitente.
- Vista previa del mensaje.

Procedimiento:

- 1 Realice una de las siguientes acciones:
 - Toque **Notification** y omita los siguientes pasos.
 - En la aplicación WAVE, toque  **Menu**→**History**.
- 2 Desplácese hasta el mensaje  **unread**.
- 3 Para ver el mensaje no leído, toque  **History Details**.



19.6

Guardar mensajes

Puede guardar el siguiente tipo de mensaje:

- Mensaje de imagen.
- Mensaje de vídeo.
- Mensaje de voz
- Mensaje de archivo.

Procedimiento:

- 1 En la aplicación WAVE, toque  **Menu**→**History**.
- 2 Toque  **History Details** en la *<conversación correspondiente>*.
- 3 Realice una de las siguientes acciones:
 - Toque la imagen.
 - Toque el vídeo.
 - Toque el mensaje de voz.
 - Toque el archivo.

La radio muestra el contenido multimedia.

- 4 Para guardar el contenido multimedia en la Galería, toque  **Gallery**.

19.7

Reenvío de mensajes

Procedimiento:

- 1 En la aplicación WAVE, toque  **Menu**→**History**.



- 2 Toque  **History Details** en la <conversación requerida>.
- 3 Mantenga pulsado el <mensaje correspondiente>.
Se muestra un menú contextual.
- 4 Realice una de las siguientes acciones:

Opción	Acciones
Reenviar un mensaje a un contacto	a Toque Forward to Contact →<contacto requerido>→OK.
Reenviar un mensaje a un grupo	a Toque Forward to Group →<grupo requerido>→OK.
Reenviar mensaje a un grupo rápido	a Toque Forward to Quick Group →<contactos requeridos>→  Save →OK.

19.8

Respuesta a mensajes



Procedimiento:

- 1 En la aplicación WAVE, toque  **Menu**→**History**.
- 2 Toque  **History Details** en la <conversación requerida>.
- 3 Mantenga pulsado el <mensaje correspondiente>.
Se muestra un menú contextual.
- 4 Realice una de las siguientes acciones:
 - Toque **Reply to Sender**.
 - Toque **Reply to Group**.
- 5 Escriba el mensaje utilizando el **On-screen Keyboard**.
- 6 Toque  **Send**.

19.9

Eliminación de mensajes

Procedimiento:

- 1 En la aplicación WAVE, toque  **Menu**→**History**.
- 2 Toque  **History Details** en la <conversación requerida>.

- 3 Mantenga pulsado el *<mensaje correspondiente>*.
Se muestra un menú contextual.
- 4 Para eliminar un mensaje, toque **Delete Message**→**Yes**.

Capítulo 20

Usuario desactivado o suspendido

Usuario desactivado o suspendido indica que su cuenta se ha desactivado o suspendido. Si se desactiva o se suspende su cuenta, no podrá iniciar sesión en el servidor de PTT.



Cuando se pulsa el botón **PTT**, la radio intenta iniciar sesión en el servidor de PTT. Si la radio puede conectarse al servidor de PTT, accederá a la pantalla de inicio de sesión normal; de lo contrario, el icono de usuario desactivado o suspendido parpadeará.

Capítulo 21

Aplicaciones

Esta sección contiene información sobre las aplicaciones disponibles en la radio. Puede acceder a estas aplicaciones a través de la pantalla de inicio o deslizando el dedo hacia arriba desde la parte inferior de la pantalla de inicio para abrir la ventana del menú Aplicaciones.

Tabla 15 :Aplicaciones

Icono	Nombre	Descripción
	Calculator	Permite realizar funciones aritméticas básicas y científicas.
	Calendar	Permite administrar eventos y citas.
	Cámara	Le permite hacer fotos y vídeos.
	Google Chrome	Navegación rápida, sencilla y segura con Google Chrome.
	Clock	Permite definir alarmas, el cronómetro o el temporizador.
	Contacts	Se utiliza para gestionar la información de los contactos.
	Google Drive	Todos los archivos a su alcance desde cualquier smartphone, tableta u ordenador. En cualquier momento.
	Google Duo	Para estar juntos en el momento. No se pierda ningún momento.
	Files	Permite ver y administrar archivos.
	Gallery	Permite ver fotos y vídeos.
	Gmail	Correo electrónico de Google: seguro, inteligente y fácil de usar.
	Google	Manténgase al tanto con la aplicación Google.
	Keep Notes	Se utiliza para crear, almacenar y organizar notas, listas, recordatorios, imágenes, audio y mucho más.
	Google Maps	Explore y navegue por su mundo con Google Maps. Encuentre lugares que le encantarán, conéctese con empresas que le interesen y disfrute de información de tráfico en tiempo real.
	Messages	Permite enviar y recibir mensajes.
	Phone	Se utiliza para realizar llamadas telefónicas.

Icono	Nombre	Descripción
	Google Photos	El hogar para todos sus recuerdos.
	Google Play Movies and TV	Los últimos lanzamientos y todos sus favoritos, en cualquier pantalla.
	Google Play	Google Play es su entretenimiento sin límites.
	Configuración	Pone a su disposición los ajustes para configurar el dispositivo.
	Sound Recorder	Permite grabar sonidos.
	WAVE	Proporciona un servicio seguro de Pulsar para hablar (PTT) sobre la marcha.
	YouTube	Vea lo que el mundo está viendo en YouTube.
	YouTube Music	Descubra toda la música de YouTube que no puede encontrar en ningún otro sitio, organizada en una nueva aplicación y en la web.

21.1





Cámara

Puede utilizar la aplicación Cámara para hacer fotos o grabar vídeos.

21.1.1

Realización de fotos





Procedimiento:

- 1 En el menú, toque  **Camera**.
- 2 Realice una de las siguientes acciones:
 - Para hacer una foto con la cámara trasera, toque  **Camera**.
 - Para hacer una foto con la cámara frontal, toque  **Switch Camera** →  **Camera**.
- 3 Para acercar o alejar la imagen, coloque dos dedos en la pantalla y pellízquela o estire los dedos.
Los controles del zoom aparecen en pantalla.

21.1.2

Grabación de vídeos

Procedimiento:

- 1 En el menú, toque  **Camera** →  **Video**.
Se ha iniciado la grabación del vídeo.
- 2 Para pausar el vídeo, toque  **Pause**.
- 3 Para detener la grabación, toque  **Stop Record**.

- 4 Para acercar o alejar la imagen, coloque dos dedos en la pantalla y pellízquela o estire los dedos.

Los controles del zoom aparecen en pantalla.

21.2

Galería

Puede administrar sus álbumes, fotos o vídeos mediante la aplicación Galería.



NOTA:

El dispositivo admite los siguientes formatos de imagen: JPEG, GIF, PNG, HEIC y BMP.

Puede usar Fotos para realizar las siguientes acciones:

- Ver álbumes, fotos y vídeos
- Reproducir vídeos
- Efectuar ediciones básicas en álbumes, fotos y vídeos
- Establecer fotos como fondo de pantalla
- Establecer fotos como foto de contacto
- Compartir fotos y vídeos

La aplicación Galería contiene todos los álbumes, fotos y vídeos almacenados en la tarjeta microSD y en la memoria interna.

21.2.1

Visualización de la galería



Procedimiento:

- 1 En el menú, toque  **Gallery**.
- 2 Realice una de las siguientes acciones:
 - Toque el álbum que desee.
 - Toque una foto.
 - Para ver la foto siguiente o anterior del álbum, deslice el dedo a la izquierda o la derecha.
 - Para ver los controles, toque una foto.
 - Para acercar o alejar la imagen, coloque dos dedos en la pantalla y junte las yemas o sepárelas sobre una foto.
 - Arrastre la foto para ver las partes fuera del campo de visión.

21.2.2

Compartición de elementos de Fotos

Procedimiento:

- 1 En el menú, toque  **Gallery**.
- 2 Para compartir elementos, toque *<required item>*  **Share** *><required application>*.

21.2.3

Eliminación de elementos de la galería



Procedimiento:

- 1 En el menú, toque  **Gallery**.
- 2 Para eliminar elementos, toque *<elemento requerido>* →  **Delete** → **OK**.

21.2.4

Recorte de fotos

Procedimiento:

- 1 En el menú, toque  **Gallery**.
- 2 Para recortar fotos, toque *<required photo>* →  **Edit** →  **Crop**.
Aparece la cuadrícula de recorte.
- 3 Realice una de las siguientes acciones:





Opción	Acciones
Recorte manual de la foto	a Para seleccionar la parte de la foto que se va a recortar, ajuste los puntos terminales.
Selección de dimensiones de recorte automáticas	a Toque 1:1 . b Si desea ver la foto original, toque Original .

- 4 Para confirmar, toque  **Yes**.
- 5 Para guardar, toque **SAVE**.

21.2.5

Rotación de fotos



Procedimiento:

- 1 En el menú, toque  **Gallery**.
- 2 Para girar fotos, toque *<la foto correspondiente>* →  **Edit** →  **Crop** →  **Rotate**.
La foto gira 90° hacia la derecha. Con cada toque la foto gira otros 90°.
- 3 Toque **SAVE** para confirmar.

21.2.6

Reproducción de vídeos

Procedimiento:

- 1 En el menú, toque  **Gallery**.
- 2 Para ver vídeos, toque **Videos** → *<required video>* →  **Play** → *<required application>*.
- 3 Para ver la reproducción de vídeo o continuar donde lo dejó la última vez, arrastre la barra de progreso del vídeo.
- 4 Para volver a la pantalla anterior, toque  **Back**.

21.3

Escaneo de código de barras o código QR

Procedimiento:

- 1 En el menú, toque  **Camera**.
- 2 Para escanear códigos de barras o códigos QR, utilice la cámara trasera para encuadrar el código en la pantalla.
Aparecerá una URL.
- 3 Seleccione las aplicaciones necesarias para ver la URL.

21.4

Activación de la linterna

Procedimiento:

Deslice el dedo hacia abajo en el panel de notificaciones y toque  **Flashlight** .

21.5

Captura de pantalla

Procedimiento:

- 1 Pulse el botón **Home** y el botón **2-Dot Programmable Feature** al mismo tiempo.
- 2 Toque **Screenshot**.

La captura de pantalla se guarda en la memoria del dispositivo.

21.6

Tema oscuro

Tema oscuro es esencialmente un modo oscuro que invierte la paleta de colores de todos los menús y en la mayoría de las aplicaciones.

Las ventajas del tema oscuro son las siguientes:

- Reduce considerablemente el consumo de energía, en función de la tecnología de pantalla del dispositivo que esté utilizando.

- Mejora la visibilidad de los usuarios sensibles a la luz brillante o con visión reducida.
- Facilita el uso general de un dispositivo en entornos con poca luz.

21.6.1

Ajuste de tema oscuro

Procedimiento:

Deslice el dedo hacia arriba en la pantalla de inicio y toque  **Settings**→**Accessibility**→**Dark theme**.

21.7

Respuesta inteligente

La respuesta inteligente permite respuestas rápidas y acciones directamente desde la notificación sin abrir la aplicación, principalmente para mensajes entrantes.

Puede optar por responder al mensaje con las respuestas rápidas sugeridas, marcarlo como leído o responder con el teclado en pantalla. Si alguien le envía una dirección, puede abrirla directamente con Google Maps, que le muestra la dirección que se le ha enviado.

Puede activar o desactivar esta función a través de la configuración de Aplicaciones y notificaciones.

21.7.1

Configuración de la respuesta inteligente



Procedimiento:

Deslice el dedo hacia arriba en la pantalla de inicio y toque  **Settings**→**Apps & notifications**→**Notifications**→**Advanced**→**Suggested actions and replies**.





21.8

Exploración de archivos

Procedimiento:

- 1 En el menú, toque  **Files**.
- 2 Para elegir los tipos de archivos, toque  **Menu**.
- 3 Seleccione una de las siguientes opciones:
 - Reciente
 - Imágenes
 - Vídeos
 - Audio
 - Descargas
- 4 Realice una de las siguientes acciones:

Opción	Acciones
Ver el archivo	Toque el <i><required item></i> .

Opción	Acciones
Compartir el archivo	<p>a Mantenga pulsado el <i><required item></i>.</p> <p>b Para compartir el elemento descargado, toque  Share→Share via→<i><required application></i>.</p>
Buscar un archivo	<p>a Toque  Search.</p> <p>b Escriba el texto deseado.</p>
Eliminar un archivo	<p>a Mantenga pulsado el <i><elemento requerido></i>.</p> <p>b Para eliminar, toque  Delete→OK</p>
Búsqueda con Google Lens	<p>a Toque el <i><elemento deseado></i>→ Google Lens.</p>
Para más opciones	<p>Toque  More.</p>

Capítulo 22

Configuración

En esta sección se explican dos tipos de configuraciones: los ajustes de la aplicación WAVE y los ajustes del teléfono, como la configuración del dispositivo, la configuración de la pantalla y la configuración de sonido.

Puede personalizar la configuración según sus preferencias.

22.1

Acceso a la configuración de la aplicación WAVE

Procedimiento:

- 1 En la aplicación WAVE, desplácese a  **Menu**→**Settings**.
- 2 Realice una de las siguientes acciones:

Opción	Acciones
Activa o desactiva la vibración del terminal tipo teléfono al recibir llamadas entrantes	Activar o desactivar Vibrate Call .
Activación o desactivación de la vibración cuando se recibe una nueva alerta	Activar o desactivar Vibrate Alert .
Ajuste del volumen de la llamada PTT	Deslice el Volume Boost .
Configuración de la alerta de recepción para la alerta personal instantánea	<ol style="list-style-type: none"> a Seleccione Instant Personal Alert. b Seleccione una de las siguientes opciones: <ul style="list-style-type: none"> • Tone and Display • Tone Only • Display Only • Off
Configuración de la alerta de recepción para la Alerta de llamada perdida	<ol style="list-style-type: none"> a Seleccione Missed Call Alert. b Seleccione una de las siguientes opciones: <ul style="list-style-type: none"> • Tone and Display • Tone Only • Display Only • Off
Configuración de tono de alerta	Seleccione Alert Tone →<preferencia deseada>.

Opción	Acciones
Configuración de anuncio de voz	Seleccione Channel Announcement →<preferencia deseada>.
Configuración de la repetición de la alerta	<p>a Seleccione Alert Repeat.</p> <p>b Seleccione una de las siguientes opciones:</p> <ul style="list-style-type: none"> • Para reproducir la alerta una vez, seleccione Once. • Para reproducir la alerta cada 20 segundos durante 10 minutos, seleccione Repeat. • Para reproducir la alerta cada 20 segundos hasta que se borre, seleccione Continuous.
Activación o desactivación de alertas para mensajes entrantes	Active o desactive Message Alert .
Cambio del tono de mensaje	Seleccione Message Alert Tone →<preferencia deseada>.
Ajuste del tono de pérdida de red	<p>a Seleccione Network Up/Down Tones.</p> <p>b Seleccione una de las siguientes opciones:</p> <ul style="list-style-type: none"> • Para reproducir un tono durante la pérdida de red, seleccione Network Loss. • Para reproducir un tono durante la pérdida de red y volver a conectar, seleccione Network loss and reconnect. • Para reproducir un tono al perder la red durante una llamada, seleccione Network loss during call only. • Para desactivar el tono, seleccione None.
Ajuste del temporizador de repetición del tono de pérdida de red	<p>a Seleccione Network Loss Tone Repeat.</p> <p>b Seleccione una de las siguientes opciones:</p> <ul style="list-style-type: none"> • None • 10 seconds • 30 seconds • 60 seconds
Controlar cómo se gestionan las llamadas entrantes	a Seleccione Privacy Mode .

Opción	Acciones
	<p>b Seleccione una de las siguientes opciones:</p> <ul style="list-style-type: none"> • Para recibir la llamada entrante del auricular en lugar del altavoz, seleccione Earpiece. • Para recibir la llamada entrante por el altavoz, seleccione Off.
<p>Activación o desactivación de las aplicaciones PTT para que se ejecuten en segundo plano</p>	<p>Active o desactive Background Mode.</p>
<p>Establecimiento de la prioridad de las llamadas entrantes</p>	<p>a Seleccione Call Priority.</p> <p>b Seleccione una de las siguientes opciones:</p> <ul style="list-style-type: none"> • Para rechazar una de las llamadas entrantes durante una llamada en curso, seleccione Ongoing. • Para rechazar o finalizar una llamada PTT cuando hay una llamada telefónica, seleccione Phone.
<p>Activar o desactivar Permitir llamada PTT cuando la pantalla está bloqueada</p>	<p>Active o desactive Call from Lock Screen.</p>
<p>Configuración de los tonos que se reproducirán durante una llamada PTT</p>	<p>a Seleccione In-Call Tones.</p> <p>b Para activar los siguientes tonos, cambie los ajustes a activado.</p> <ul style="list-style-type: none"> • Incoming Call Tone • Floor Grant Tone • Floor Free Tone • Floor Release Tone • Floor Error/Busy Tone • Voice Message Tone
<p>Visualización o cambio del nombre para mostrar</p>	<p>Seleccione Display Name → <i><nombre preferido></i>.</p>
<p>Visualización del número PTT</p>	<p>Ver My PTT Number.</p>
<p>Activación o desactivación del uso de Bluetooth durante llamadas PTT</p>	<p>Active o desactive Use Bluetooth.</p>
<p>Ordenar contactos</p>	<p>a Seleccione Contact Sorting.</p> <p>b Seleccione una de las siguientes opciones:</p> <ul style="list-style-type: none"> • By Alphabetical • By Availability

Opción	Acciones
Historial de ordenación	<p>a Seleccione History Sorting.</p> <p>b Seleccione una de las siguientes opciones:</p> <ul style="list-style-type: none"> • Newest on top • Newest on bottom
Activar o desactivar el inicio de la aplicación WAVE en segundo plano al encender el dispositivo	Active o desactive Auto Start .
Activación o desactivación de archivos adjuntos de mensajes de descarga automática	Active o desactive Automatic Download .
Activación o desactivación de la función de respuesta automática a videollamadas	Active o desactive Auto Answer Video Call .
Activación o desactivación de usuario autorizado para enviar vídeo automáticamente sin su confirmación	Active o desactive Allow Unconfirmed Video Transmission .
Configuración de la interacción de audio para llamadas PTT y videollamadas	Seleccione Audio Interaction → <preferencia deseada>
Activación o desactivación del escaneo de contestaciones	Active o desactive Scan Talkback .
Restauración de la configuración a los valores predeterminados	Seleccione Restore Defaults .
Visualización de contactos de emergencia	Seleccione Emergency Settings .
Cierre de sesión en la aplicación WAVE	Seleccione Logout .

22.2

Configuración del dispositivo

Esta función le permite personalizar la radio cambiando la configuración predeterminada del dispositivo.



NOTA:

Si no puede acceder a las funciones descritas, consulte a su distribuidor o administrador para obtener más información.

22.2.1

Bloqueo de la pantalla

Puede configurar la pantalla de la radio para que se bloquee automáticamente especificando un patrón, un PIN o una contraseña para proteger sus datos.



IMPORTANTE:

Si la opción de bloqueo de la pantalla de su radio se establece en **None** o **Swipe**, los datos no estarán protegidos y cualquiera podrá acceder a ellos.

Cuando la radio está encendida, puede bloquear la radio pulsando el botón de **Display Sleep/Wake and Home**, y desbloquearla introduciendo un patrón, un PIN o una contraseña.

Si no ha especificado un patrón, un PIN o una contraseña, también puede desbloquear la radio deslizando el dedo hacia arriba por la pantalla, o solo pulsando el botón de **Display Sleep/Wake and Home** si no se ha establecido ninguna opción de bloqueo.

Cuando la radio está bloqueada, la señal de red móvil, las llamadas telefónicas y las notificaciones de nuevos mensajes, llamadas perdidas y próximas citas siguen disponibles y se pueden recibir.

También puede configurar la radio para que se bloquee después de un tiempo especificado.

22.2.1.1

Desbloqueo de la pantalla

Procedimiento:

- 1 Pulse el botón **Wake** o **Home**.
- 2 Deslice el dedo hacia arriba en la pantalla de inicio.
- 3 Realice una de las siguientes acciones:

Opción	Acciones
Desbloqueo de la pantalla con patrón	Dibuje el patrón especificado en la pantalla con el dedo.
Desbloqueo de la pantalla con un PIN o una contraseña	<ol style="list-style-type: none"> a Introduzca su PIN o contraseña. b Toque  Save.

22.2.2

Configuración de la fecha y hora

Cuando la radio está conectada a una red telefónica, la fecha y la hora se sincronizan automáticamente. Puede realizar el siguiente procedimiento para ajustar manualmente la fecha y la hora.

Procedimiento:

- 1 Deslice el dedo hacia arriba en la pantalla de inicio y toque  **Settings**→**System**→**Date & time**.
- 2 Realice una de las siguientes acciones:

Opción	Acciones
Desactivación de la sincronización automática de fecha y hora	Active o desactive la opción Automatic date and time .
Desactivación de la sincronización automática de la zona horaria	Toque Automatic time zone .
Ajuste de la fecha	<ol style="list-style-type: none"> a Toque Set date. b Seleccione el mes, la fecha y el año. c Toque OK.
Ajuste de la hora	<ol style="list-style-type: none"> a Toque Set time. b Seleccione la hora, los minutos y el día.

Opción	Acciones
	c Toque OK .
Ajuste de la zona horaria	a Toque Select time zone → Region →<región deseada>.

22.3

Acceso a la configuración de pantalla

Procedimiento:

- 1 Deslice el dedo hacia arriba en la pantalla de inicio y toque  **Settings**→**Display**.
- 2 Realice una de las siguientes acciones:

Opción	Acciones
Ajuste del brillo de la pantalla	<p>a Seleccione Brightness level.</p> <p>b Ajuste el <nivel de brillo requerido> ajustando la barra deslizante.</p>
Configuración del brillo adaptable	<p>a Seleccione Brightness level.</p> <p>b Active el Adaptive brightness.</p>
Cambio de los fondos de pantalla	<p>a Seleccione Wallpaper.</p> <p>b Seleccione una de las siguientes aplicaciones:</p> <ul style="list-style-type: none"> • Gallery • Wallpapers • Live Wallpapers • Photos <p>c Toque <imagen deseada>→Set Wallpaper.</p>
Configuración del modo de reposo	<p>a Seleccione Advance→Sleep.</p> <p>b Toque el <valor de tiempo de espera que desee>.</p>
Configuración del salvapantallas	<p>a Seleccione Advance→Screen saver→Current screen saver.</p> <p>b Seleccione una de las siguientes opciones:</p> <ul style="list-style-type: none"> • Clock • Colors • Photos <p>c Toque When to start</p>

Opción	Acciones
	<p>d Seleccione una de las siguientes opciones:</p> <ul style="list-style-type: none"> • While docked • While charging • While charging or docked • Never
Configuración del tamaño de fuente	<p>a Seleccione Font size.</p> <p>b Deslice la escala según el <i><tamaño de fuente requerido></i>.</p>
Configuración del tamaño de la pantalla	<p>a Seleccione Advance→Display size.</p> <p>b Deslice la escala de acuerdo con el <i><tamaño de pantalla requerido></i>.</p>
Configuración de la rotación de la pantalla	<p>a Seleccione Advance→Display size.</p> <p>b Active Auto-rotate screen.</p>
Activación de la difusión de pantalla	<p>a Seleccione Connected devices→Connected preferences→Cast.</p> <p>b Toque More→Enable wireless display.</p>

22.4

Acceso a la configuración de sonido

Procedimiento:

- 1 Deslice el dedo hacia arriba en la pantalla de inicio y toque  **Settings**→**Sound**.
- 2 Realice una de las siguientes acciones:



Opción	Acciones
Ajuste de la configuración de sonido	<p>Ajuste el control deslizante para los siguientes ajustes de sonido:</p> <ul style="list-style-type: none"> • Calls • Media • Alarms • Volume
Configuración de vibración para llamadas	Active Also vibrate for call .
Activación/desactivación de supresión de pitidos	Active o desactive Howling Suppression .
Configuración de No molestar	a Seleccione Do Not Disturb .

Opción	Acciones
	b Configure los ajustes de No molestar en las siguientes secciones: <ul style="list-style-type: none"> • Behavior • Expectations • Schedule
Activación o desactivación de la compatibilidad con audífonos	a Seleccione Advance . b Active o desactive Hearing aid compatibility .
Activación o desactivación de la detección de funda para llamadas telefónicas	a Seleccione Advance . b Active o desactive Use Holster for phone call .

22.4.1

Silenciamiento de la radio

Procedimiento:

- 1 Mantenga pulsado el botón programable **Mute**.
- 2 Realice una de las siguientes acciones:
 - Si desea silenciar todos los sonidos de la radio, toque  **mute** .
 - Si desea silenciar todos los sonidos y permitir que la radio vibre cuando reciba notificaciones, toque  **vibrate** .
 - Si desea desactivar el silencio de la radio, toque  **unmute**.

22.4.2

Configuración de reglas automáticas

Las reglas automáticas le permiten establecer un programa para la activación y desactivación automáticas de la opción No molestar.

Procedimiento:

- 1 Deslice el dedo hacia arriba en la pantalla de inicio y toque  **Settings**→**Sound**→**Do Not Disturb**→**Turn on automatically**.
- 2 Realice una de las siguientes acciones:

Opción	Acciones
Configuración de reglas automáticas para el modo de reposo	a Toque Sleeping . b Active Use rule . c Configure los siguientes detalles de regla:

Opción	Acciones
	<ul style="list-style-type: none"> • Nombre de regla • Días • Hora de inicio • Hora de finalización • La alarma puede anular la hora de finalización
<p>Configuración de reglas automáticas para eventos</p>	<p>a Toque Event.</p> <p>b Active Use rule.</p> <p>c Configure los siguientes detalles de regla:</p> <ul style="list-style-type: none"> • Nombre de regla • Durante los eventos para • Donde la respuesta es
<p>Adición de una nueva regla</p>	<p>a Toque Add rule.</p> <p>b Seleccione el siguiente tipo de regla:</p> <ul style="list-style-type: none"> • Event • Time <p>c Introduzca el nombre de la regla y toque ADD.</p>

Capítulo 23

Lista de accesorios autorizados

Motorola Solutions ofrece los siguientes accesorios aprobados para mejorar la productividad de su radio transceptor digital portátil.

Tabla 16 :Baterías

Número de pieza	Descripción
BT000592A01 ²	Batería de iones de litio, 2900 mAh
BT000593A01 ²	Iones de litio de alta capacidad, 5800 mAh
BT000594A01 ³	Iones de litio de alta capacidad IS, 5800 mAh

Tabla 17 :Dispositivos de transporte

Número de pieza	Descripción
NTN8266_	Clip para el cinturón de 6,35 cm (2,5 pulgadas) de ancho
PMLN7965_	Clip para el cinturón de 7,62 cm (3 pulgadas) de ancho
PMLN6970_	Pinza para transporte

Tabla 18 :Cargadores

Número de pieza	Descripción
PMPN4169_	Adaptador de corriente para vehículo
PS000150A11	Cargador de pared con fuente de alimentación microUSB de 7,5 W, 100–240 V, EE. UU./Japón
PS000150A12	Cargador de pared con fuente de alimentación microUSB de 7,5 W, 100–240 V, Europa
PS000150A13	Cargador de pared con fuente de alimentación microUSB de 7,5 W, 100–240 V, Reino Unido
PS000150A17	Cargador de pared con fuente de alimentación microUSB de 7,5 W, 100–240 V, Corea

Tabla 19 :Auriculares

Número de pieza	Descripción
PMLN7851_ ²	Auricular inalámbrico para operaciones críticas con botón PTT
PMLN8191_	Auricular de tubo transparente mejorado de 1 cable, con cable de 2,5 mm
PMMN4125_ ²	Micrófono con altavoz remoto

² No disponible para el modelo intrínsecamente seguro (IS).

³ Uso exclusivo con el modelo intrínsecamente seguro (IS)

Número de pieza	Descripción
PMMN4127_2	Micrófono con altavoz remoto inalámbrico para operaciones críticas WM500

Table des matières

Informations légales et d'assistance.....	6
Déclarations juridiques et de conformité.....	6
Déclaration de conformité du fournisseur.....	6
Avis aux utilisateurs (FCC).....	7
Propriété intellectuelle et avis réglementaires.....	7
Informations de sécurité importantes.....	8
À lire avant de commencer.....	9
Version logicielle.....	10
Garantie limitée.....	11
PRODUITS DE COMMUNICATION MOTOROLA SOLUTIONS.....	11
I. CONDITIONS ET DURÉE DE CETTE GARANTIE :.....	11
II. DISPOSITIONS GÉNÉRALES.....	11
III. DROITS ACCORDÉS PAR LA LÉGISLATION NATIONALE :.....	12
IV. UTILISER LE SERVICE DE GARANTIE.....	12
V. ÉLÉMENTS NON COUVERTS PAR LA GARANTIE.....	12
VI. DISPOSITIONS RELATIVES AU BREVET ET AU LOGICIEL.....	13
VII. LÉGISLATION APPLICABLE.....	13
Chapitre 1 : Entretien de la radio.....	14
Chapitre 2 : Présentation de la radio.....	15
2.1 Configuration des boutons programmables.....	17
Chapitre 3 : Mise en route.....	18
3.1 Insertion de la carte SD.....	18
3.2 Insertion de cartes SIM.....	19
3.3 Installation ou retrait de la batterie.....	21
Installation de la batterie.....	21
Retrait de la batterie.....	21
3.4 Chargement de la radio.....	21
3.5 Activation/désactivation de la radio.....	22
Activation de la radio.....	22
Désactivation de la radio.....	22
3.6 Réglage du volume.....	22
3.7 Retrait du couvercle de protection de l'objectif de l'appareil photo.....	22
3.8 Navigation sur l'écran tactile.....	22
3.9 Fixation du clip de ceinture à l'étui.....	24
3.10 Insertion de la radio dans l'étui.....	24

Chapitre 4 : Présentation de l'écran d'accueil.....	25
4.1 Indicateurs d'état.....	26
4.1.1 Icônes d'état.....	26
4.1.2 Indications des LED.....	27
Chapitre 5 : Fonctions de base.....	28
5.1 Accès aux fichiers depuis un ordinateur.....	28
5.2 Accès aux paramètres radio.....	28
5.2.1 Création de raccourcis vers les paramètres radio sur l'écran d'accueil.....	28
Chapitre 6 : Connectivité.....	29
6.1 Bluetooth.....	29
6.1.1 Activation/désactivation du mode Bluetooth.....	29
Activation du mode Bluetooth.....	29
Désactivation du mode Bluetooth.....	29
6.1.2 Affichage des détails de l'appareil.....	30
6.1.3 Modification du nom de l'appareil.....	30
6.1.4 Suppression du nom de l'appareil.....	30
6.2 Fonctionnement Wi-Fi.....	30
6.2.1 Activation/désactivation du Wi-Fi.....	30
Activation de la fonction Wi-Fi.....	30
Désactivation du Wi-Fi.....	31
6.2.2 Configuration de points d'accès Wi-Fi.....	31
6.3 Localisation.....	31
6.3.1 Activation/désactivation de la localisation.....	32
Activation de la localisation.....	32
Désactivation de la localisation.....	32
6.4 Mode Avion.....	32
6.4.1 Accès au mode Avion.....	32
Chapitre 7 : Application WAVE™	33
7.1 Connexion à l'application WAVE.....	34
7.2 Déconnexion de l'application WAVE.....	34
7.3 Présentation de l'application WAVE.....	35
7.4 Bouton PTT (Push-to-Talk).....	37
Chapitre 8 : Groupe de parole.....	38
8.1 Affichage des groupes de parole.....	38
8.2 Canaux et zones.....	38
8.2.1 Affichage des canaux et des zones.....	39
8.3 Groupe de parole basé sur les zones.....	39
8.4 Affichage des détails du groupe.....	39

Chapitre 9 : Contacts	40
9.1 Ajout de nouveaux contacts	40
Chapitre 10 : Types d'appels	42
10.1 Passer un appel	42
10.2 Réception d'appels	43
Chapitre 11 : Opération d'urgence	44
11.1 Déclaration d'une urgence	44
11.2 Réception des alertes d'urgence	44
11.3 Annulation de l'urgence	44
Chapitre 12 : Contrôle vocal	46
12.1 Utilisation du contrôle vocal	48
Chapitre 13 : Vérification utilisateur	49
13.1 Activation de la vérification d'utilisateur	49
Chapitre 14 : Balayage de groupe de parole	50
14.1 Activation ou désactivation du balayage de groupe de parole	50
Activation du balayage de groupe de parole	50
Désactivation du balayage de groupe de parole	50
Chapitre 15 : Remplacement par le superviseur	51
Chapitre 16 : Alerte personnelle instantanée	52
16.1 Envoi d'une alerte personnelle instantanée	52
16.2 Réception et réponse à une alerte personnelle instantanée	52
Chapitre 17 : Alertes d'appel manqué	53
17.1 Réception et réponse à une alerte d'appel manqué	53
Chapitre 18 : Carte	54
18.1 Partage d'emplacement	54
18.2 Partage de l'emplacement avec la fonction de localisation activée	55
18.3 Affichage de l'emplacement des membres	55
18.4 Limite	56
18.4.1 Création d'une limite	56
18.4.2 Création d'une limite avec un groupe rapide	56
18.4.3 Modification des paramètres de limite	57
Chapitre 19 : Messagerie	58
19.1 Envoi de messages texte	58
19.2 Ajout d'un texte rapide	58
19.3 Suppression d'un texte rapide	58
19.4 Envoi de contenu multimédia	59
19.5 Réception de messages	60
19.6 Enregistrement de messages	60

19.7 Transfert de messages.....	60
19.8 Réponse aux messages.....	61
19.9 Suppression de messages.....	61
Chapitre 20 : Utilisateur désactivé ou suspendu.....	63
Chapitre 21 : Applications.....	64
21.1 Appareil photo.....	65
21.1.1 Prendre des photos.....	65
21.1.2 Enregistrement de vidéos.....	65
21.2 Galerie.....	66
21.2.1 Affichage de la galerie.....	66
21.2.2 Partage d'éléments à partir des photos.....	66
21.2.3 Suppression d'éléments de la galerie.....	67
21.2.4 Rognage de photos.....	67
21.2.5 Rotation de photos.....	67
21.2.6 Lecture de vidéos.....	68
21.3 Lecture d'un code-barres ou d'un code QR.....	68
21.4 Activation de la lampe torche.....	68
21.5 Réalisation de captures d'écran.....	68
21.6 Mode nuit.....	68
21.6.1 Définition du mode nuit.....	69
21.7 Définition de Smart Reply.....	69
21.7.1 Définition de Smart Reply.....	69
21.8 Exploration de fichiers.....	69
Chapitre 22 : Paramètres.....	71
22.1 Accès aux paramètres de l'application WAVE.....	71
22.2 Paramètres de l'appareil.....	74
22.2.1 Verrouillage de l'écran.....	74
22.2.1.1 Déverrouillage de l'écran.....	75
22.2.2 Configuration de la date et de l'heure.....	75
22.3 Accès aux paramètres de l'écran.....	76
22.4 Accès aux paramètres sonores.....	77
22.4.1 Désactivation du son de la radio.....	78
22.4.2 Configuration des règles automatiques.....	78
Chapitre 23 : Liste d'accessoires approuvés.....	80

Informations légales et d'assistance

Déclarations juridiques et de conformité

Déclaration de conformité du fournisseur

Déclaration de conformité du fournisseur

En vertu de la réglementation FCC CFR 47, Partie 2, Section 2.1077(a)



Partie compétente

Nom : Motorola Solutions, Inc.

Adresse : 2000 Progress Pkwy, Schaumburg, IL. 60196

Numéro de téléphone : 1-800-927-2744

Déclare par la présente que le produit :

Nom du modèle : **EVOLVE, EVOLVE-i**

est conforme aux réglementations suivantes :

FCC, Partie 15, sous-partie B, section 15.107(a), 15.107(d) et section 15.109(a)

Appareil numérique de classe B

En tant que périphérique informatique personnel, cet appareil est conforme aux dispositions de la Partie 15 des règles de la FCC. Il peut être utilisé dans les deux conditions suivantes :

1 Cet appareil ne doit pas provoquer d'interférences nuisibles et

- 2 Cet appareil doit accepter toutes les interférences reçues, y compris celles susceptibles de causer un fonctionnement inadéquat.



REMARQUE :

Cet appareil a été testé et les résultats de ces tests ont révélé qu'il respecte les limites d'un appareil numérique de classe B en conformité avec les dispositions de la Partie 15 des règles de la FCC. Ces limites sont conçues pour offrir une protection raisonnable contre les interférences dangereuses dans une installation résidentielle. Cet appareil produit, utilise et peut émettre un rayonnement électromagnétique et, s'il n'est pas installé et utilisé en conformité avec ces consignes, peut provoquer des interférences dangereuses pour les communications radio. Cependant, il est impossible de garantir qu'aucune interférence ne se produira dans certaines installations.

Si cet appareil provoque des interférences qui affectent la réception d'un poste de radio ou de télévision, ce que vous pouvez déterminer en allumant puis en éteignant l'appareil, nous vous encourageons à essayer de les corriger en employant au moins l'une des méthodes suivantes :

- Réorientez ou déplacez l'antenne de réception.
- Éloignez l'appareil du récepteur.
- Branchez l'appareil sur la prise d'un circuit différent de celui sur lequel le récepteur est branché.
- Consultez le fournisseur ou un technicien en radio et télévision expérimenté pour obtenir une assistance.

Avis aux utilisateurs (FCC)

Cet appareil respecte les règles de la Partie 15 de la réglementation FCC selon les conditions suivantes :

- Cet appareil ne doit pas provoquer d'interférences nuisibles.
- Cet appareil doit accepter toutes les interférences reçues, y compris celles susceptibles de causer un fonctionnement inadéquat.
- Tout changement apporté à cet appareil non expressément approuvé par Motorola Solutions peut entraîner la révocation du droit d'utiliser cet appareil.

Propriété intellectuelle et avis réglementaires

Copyright

Les produits Motorola Solutions décrits dans ce document peuvent inclure des programmes informatiques Motorola Solutions protégés par un copyright. Les lois des États-Unis et d'autres pays garantissent certains droits exclusifs à Motorola Solutions pour ces programmes informatiques protégés par un copyright. En conséquence, il est interdit de copier ou de reproduire, de quelque manière que ce soit, les programmes informatiques Motorola Solutions protégés par un copyright contenus dans les produits Motorola Solutions décrits dans ce document sans l'autorisation expresse et écrite de Motorola Solutions.

Aucune partie du présent document ne peut être reproduite, transmise, stockée dans un système de récupération ou traduite dans toute autre langue ou tout autre langage informatique, sous quelque forme ou par quelque moyen que ce soit, sans l'autorisation écrite préalable de Motorola Solutions, Inc.

Marques

MOTOROLA, MOTO, MOTOROLA SOLUTIONS et le logo stylisé M sont des marques commerciales ou des marques déposées de Motorola Trademark Holdings, LLC et font l'objet d'une licence. Google, Android, Google Play, YouTube et les autres marques sont des marques commerciales de Google LLC. Toutes les autres marques commerciales appartiennent à leurs propriétaires respectifs.

Droits de licence

L'acquisition de produits Motorola Solutions ne saurait en aucun cas conférer, directement, indirectement ou de toute autre manière, aucune licence, aucun droit d'auteur, brevet ou demande de brevet appartenant à Motorola Solutions, autres que la licence habituelle d'utilisation non exclusive et libre de droit qui découle légalement de la vente du produit.

Contenu Open Source

Ce produit peut contenir un logiciel Open Source utilisé sous licence. Reportez-vous au support d'installation du produit pour consulter les mentions légales et les informations d'attribution Open Source complètes.

Directive relative aux déchets d'équipements électriques et électroniques (DEEE) de l'Union européenne



La directive DEEE de l'Union européenne dispose que les produits vendus au sein de l'UE doivent présenter le symbole d'une poubelle barrée sur l'étiquette du produit (ou sur l'emballage, dans certains cas).

Comme indiqué par la directive DEEE, l'étiquette de la poubelle barrée signifie que les clients et les utilisateurs finaux dans les pays de l'UE ne doivent pas mettre au rebut les équipements et les accessoires électriques et électroniques avec les déchets ménagers.

Les clients ou les utilisateurs finaux des pays de l'UE doivent prendre contact avec le représentant local du fournisseur de leur équipement ou le centre de maintenance pour obtenir des informations sur le système de collecte des déchets dans leur pays.

Limitation de responsabilité

Veillez noter que certaines fonctionnalités, fonctions et caractéristiques décrites dans ce document peuvent ne pas être applicables à ou placées sous licence pour une utilisation sur un système spécifique, ou peuvent dépendre des caractéristiques d'un terminal radio mobile spécifique ou de la configuration de certains paramètres. Consultez votre contact Motorola Solutions pour de plus amples informations.

© 2021 Motorola Solutions, Inc. Tous droits réservés

Informations de sécurité importantes

Sécurité des produits et exposition aux fréquences radio pour les radios professionnelles portatives



ATTENTION :

Cette radio est réservée à un usage professionnel exclusivement. Avant d'utiliser la radio, lisez le guide Sécurité des produits et exposition RF pour les appareils stratégiques. Il contient d'importantes instructions de fonctionnement relatives à la sécurité et à l'exposition aux RF, ainsi que des informations sur le contrôle de conformité aux normes et réglementations applicables.

Cet appareil est limité à un usage en intérieur uniquement lorsqu'il est utilisé dans la plage de fréquences de 5 150 à 5 350 MHz, sauf pour les transmissions via une station de base ou une station relais avec système de communication de données à puissance élevée de 5,2 GHz.

	AT	BE	BG	HR	CY	CZ	DK
	EE	FI	FR	DE	EL	HU	IE
	IT	LV	LT	LU	MT	NL	PL
	PT	RO	SK	SI	ES	SE	UK

À lire avant de commencer

Ce guide de l'utilisateur présente les opérations de base pouvant être effectuées avec les modèles de radio proposés dans votre région.

Symboles utilisés dans ce manuel

Dans ce document, vous remarquerez l'utilisation des mots **Avertissement**, **Mise en garde**, et **Remarque**. Ils sont destinés à attirer votre attention sur les dangers existants et sur les précautions à prendre ou à respecter.



AVERTISSEMENT :

Procédure, pratique ou condition de fonctionnement, etc., pouvant entraîner des blessures ou la mort si elle n'est pas scrupuleusement respectée.



ATTENTION :

Procédure, pratique ou condition de fonctionnement, etc., pouvant endommager l'équipement si elle n'est pas scrupuleusement respectée.



REMARQUE :

Procédure, pratique ou condition de fonctionnement devant être soulignées.

Notations spéciales

Les notations spéciales suivantes sont utilisées tout au long du texte pour mettre en évidence certaines informations ou certains éléments :

Tableau 1 :Notations spéciales

Exemple	Description
Touche Menu ou bouton PTT	Les mots en gras indiquent le nom d'une touche, d'un bouton ou d'un élément de menu programmable.
Votre radio affiche Bluetooth On	Les mots en police de machine à écrire indiquent les chaînes MMI ou les messages affichés sur votre radio.
<i><required ID></i>	Le texte encadré, affiché en gras et italique, indique les termes saisis par l'utilisateur.
Setup → Tone → All Tones	Les mots en gras séparés par une flèche indiquent la structure de navigation dans les éléments de menu.

Fonctionnalités et disponibilité des services

Votre revendeur ou administrateur peut avoir adapté votre radio à vos besoins spécifiques.



REMARQUE :

Toutes les fonctionnalités décrites dans le manuel d'utilisation ne sont pas forcément disponibles sur votre radio. Contactez votre revendeur ou votre administrateur pour obtenir de plus amples informations.

Vous pouvez consulter votre fournisseur ou votre administrateur système pour obtenir les réponses aux questions suivantes :

- Quelles sont les fonctions associées à chaque bouton ?
- Quels sont les accessoires optionnels adaptés à vos besoins ?
- Quelles sont les meilleures pratiques pour utiliser la radio et bénéficier de communications efficaces ?
- Quelles sont les procédures de maintenance susceptibles de prolonger la durée de vie de la radio ?

Version logicielle

Toutes les fonctions décrites dans les sections ci-après sont prises en charge par la version **R01.02.02** ou ultérieure du logiciel.

Contactez votre revendeur ou votre administrateur pour obtenir de plus amples informations.

Garantie limitée

PRODUITS DE COMMUNICATION MOTOROLA SOLUTIONS

I. CONDITIONS ET DURÉE DE CETTE GARANTIE :

Motorola Solutions, Inc. (« Motorola Solutions ») garantit les Produits de communication fabriqués par Motorola Solutions figurant dans la liste ci-dessous (ci-après dénommés « Produit ») contre les défauts concernant les matériaux et la fabrication dans des conditions d'utilisation et de service normales pour la durée à compter de la date d'achat telle que définie ci-dessous :

Radio portative	1 an
Accessoires produits	1 an

Motorola Solutions, à sa discrétion et gratuitement, réparera (avec des composants neufs ou reconditionnés) ou remplacera (avec un produit neuf ou reconditionné) ou remboursera le prix d'achat du Produit pendant la période de garantie s'il a été retourné conformément aux conditions de la présente garantie. Les pièces ou cartes remplacées sont garanties pour le restant de la période de garantie applicable d'origine. Toutes les pièces remplacées du Produit deviennent la propriété de Motorola Solutions.

Cette garantie limitée expresse est étendue par Motorola Solutions à l'acheteur/utilisateur final d'origine uniquement, et n'est ni cessible ni transférable à aucune autre partie. Il s'agit de la garantie complète du Produit fabriqué par Motorola Solutions. Motorola Solutions n'accepte aucune obligation ni responsabilité quant à tout ajout ou changement apporté à cette garantie, à moins que cet ajout ou changement ne soit effectué par écrit et signé par un responsable de Motorola Solutions.

Sauf stipulation contraire figurant dans un accord séparé établi entre Motorola Solutions et l'acheteur/utilisateur final d'origine, Motorola Solutions ne garantit en aucune manière l'installation, la maintenance ou la réparation du Produit.

Motorola Solutions ne peut en aucune façon être tenu responsable pour tout équipement auxiliaire non fourni par Motorola Solutions associé ou utilisé avec le Produit ou pour toute utilisation du Produit avec n'importe quel appareil auxiliaire. Tous ces appareils sont expressément exclus de cette garantie. Étant donné que chaque système susceptible d'utiliser le Produit est unique, dans le cadre de cette garantie, Motorola Solutions décline toute responsabilité concernant la portée, la couverture ou le fonctionnement de l'ensemble du système.

II. DISPOSITIONS GÉNÉRALES

Cette garantie établit l'étendue complète des responsabilités de Motorola Solutions concernant le Produit. Le recours exclusif en vertu de cette garantie, à l'entière discrétion de Motorola Solutions, est limité à la réparation, au remplacement ou au remboursement du prix d'achat. CETTE GARANTIE SE SUBSTITUE À TOUTE AUTRE GARANTIE EXPRESSE. LES GARANTIES IMPLICITES, INCLUANT SANS LIMITATION, LES GARANTIES IMPLICITES DE QUALITÉ MARCHANDE ET D'ADAPTATION À UN USAGE PARTICULIER, SONT LIMITÉES À LA DURÉE DE CETTE GARANTIE LIMITÉE. LA RESPONSABILITÉ DE MOTOROLA SOLUTIONS NE SAURAIT EN AUCUN CAS EXCÉDER LE PRIX D'ACHAT DU PRODUIT ET NE SAURAIT ÊTRE ENGAGÉE EN CAS DE DOMMAGES, DE PERTE D'UTILISATION, DE PERTE DE TEMPS, DE DÉRANGEMENT, DE PERTE COMMERCIALE, DE MANQUE À GAGNER, D'ÉCONOMIES NON RÉALISÉES OU TOUT AUTRE DOMMAGE INDIRECT, SPÉCIAL OU ACCESSOIRE RÉSULTANT DE L'UTILISATION OU DE L'IMPOSSIBILITÉ D'UTILISER LE PRODUIT, DANS LES LIMITES DES DISPOSITIONS PRÉVUES PAR LA LOI.

III. DROITS ACCORDÉS PAR LA LÉGISLATION NATIONALE :

CERTAINS ÉTATS N'AUTORISENT PAS L'EXCLUSION OU LA LIMITATION DES DOMMAGES ACCESSOIRES OU INDIRECTS, OU UNE LIMITATION DE LA DURÉE D'APPLICATION D'UNE GARANTIE IMPLICITE, AUQUEL CAS LA LIMITATION OU EXCLUSION CI-DESSUS RISQUE DE NE PAS ÊTRE APPLICABLE.

Cette garantie vous donne des droits légaux spécifiques ; vous pouvez également avoir d'autres droits, qui varient d'un État à l'autre.

IV. UTILISER LE SERVICE DE GARANTIE

Pour obtenir un service sous garantie, vous devez fournir un justificatif d'achat (mentionnant la date d'achat et le numéro de série du Produit) et apporter ou envoyer le Produit (transport et assurance prépayés à votre charge) à un centre de garantie homologué. Le service sous garantie sera fourni par Motorola Solutions via l'un de ses centres de services sous garantie agréés. Pour obtenir le service sous garantie, vous pouvez contacter en premier lieu le fournisseur qui vous a vendu le Produit (par exemple, le revendeur ou le fournisseur de services de communication). Vous pouvez également appeler Motorola Solutions au 1-800-927-2744.

V. ÉLÉMENTS NON COUVERTS PAR LA GARANTIE

- 1 Les défauts ou dommages résultant de l'utilisation du Produit en dehors de son utilisation normale et habituelle.
- 2 Les défauts ou dommages liés à un mauvais usage, à un accident, à de l'eau ou à une négligence.
- 3 Les défauts ou dommages résultant de tests, d'une utilisation, d'une maintenance, d'une installation, d'une altération, d'une modification ou d'un ajustement inappropriés.
- 4 La détérioration ou les dommages d'antennes, à moins qu'ils n'aient été directement causés par des défauts du matériel ou des défauts de fabrication.
- 5 Un Produit ayant subi des modifications, des démontages ou des réparations non autorisés (y compris, sans limitation, l'ajout au Produit d'appareils non fournis par Motorola Solutions) qui, en conséquence, affectent les performances du Produit ou interfèrent avec l'inspection ou les tests entrant dans le cadre d'une garantie normale du Produit pour vérifier la justification de la demande de prise en charge sous garantie.
- 6 Un Produit dont le numéro de série a été enlevé ou rendu illisible.
- 7 Les batteries rechargeables si :
 - l'enveloppe de protection de la batterie est cassée ou montre des signes évidents d'altération ;
 - les dommages ou défauts sont dus au chargement ou à l'utilisation de la batterie dans un appareil ou service autre que le Produit pour lequel elle est conçue.
- 8 Les frais de port encourus pour l'expédition du Produit au dépôt de réparation.
- 9 Un Produit qui, suite à l'altération illégale ou non autorisée de son logiciel/micrologiciel, ne fonctionne pas conformément aux spécifications publiées par Motorola Solutions ou à l'étiquetage de certification de la FCC en vigueur pour le Produit à sa date de distribution initiale par Motorola Solutions.
- 10 Les rayures ou autres dommages esthétiques sur les surfaces du Produit n'affectant pas le bon fonctionnement du Produit.
- 11 L'usure normale et habituelle.

VI. DISPOSITIONS RELATIVES AU BREVET ET AU LOGICIEL

Motorola Solutions défendra à ses frais tout acheteur/utilisateur final contre toute poursuite basée sur une prétendue violation par le Produit ou ses composants d'un brevet déposé aux États-Unis. Motorola Solutions prendra à sa charge les coûts et les dédommagements imposés à l'acquéreur utilisateur final dans tous les cas de poursuite associés à de telles demandes, mais cette défense et ces paiements seront uniquement possibles si les conditions suivantes sont respectées :

- 1 Motorola Solutions est averti rapidement et par écrit par l'acheteur en cas d'une telle réclamation.
- 2 Motorola Solutions détient un contrôle exclusif sur sa défense face à de telles poursuites ainsi que sur toutes les négociations en vue de leur règlement ou de l'adoption d'un compromis.
- 3 Si le Produit ou certains de ses composants deviennent l'objet, ou peuvent devenir l'objet selon le jugement de Motorola Solutions, de poursuite pour violation d'un brevet déposé aux États-Unis, l'acquéreur doit autoriser Motorola Solutions, à sa discrétion et à ses frais, de prendre les mesures nécessaires pour que l'acquéreur continue d'avoir le droit d'utiliser le Produit ou ses composants ou de les remplacer ou de les modifier afin d'éliminer les risques de violation de brevet ou d'accorder à l'acquéreur un crédit correspondant à la valeur dépréciée du Produit ou de ses composants avec retour du Produit/des composants. La dépréciation correspond à un même montant par année pendant toute la durée de vie du Produit ou de ses composants, tel que défini par Motorola Solutions.

Motorola Solutions décline toute responsabilité en cas de réclamation portant sur une violation de brevet du fait de l'utilisation conjointe du Produit ou des composants fournis dans le cadre de la présente garantie avec des logiciels, équipements ou appareils non fournis par Motorola Solutions. Motorola Solutions décline également toute responsabilité concernant l'utilisation de logiciels ou d'équipements auxiliaires non fournis par Motorola Solutions et connectés ou utilisés avec le Produit. Les dispositions ci-dessus présentent l'entière responsabilité de Motorola Solutions concernant toute atteinte à un brevet du Produit ou des composants du produit.

Les lois des États-Unis et d'autres pays garantissent à Motorola Solutions certains droits à l'égard des logiciels appartenant à Motorola Solutions, notamment les droits exclusifs de reproduction et de distribution des logiciels Motorola Solutions. Le logiciel Motorola Solutions peut être utilisé uniquement dans le Produit dans lequel il a été intégré à l'origine, sans qu'il puisse être remplacé, copié, distribué, modifié d'aucune façon, ni utilisé pour produire des dérivés de ce logiciel. Aucune autre utilisation y compris, sans limitation, l'altération, la modification, la reproduction, la distribution ou l'ingénierie inverse du logiciel Motorola Solutions ou l'exercice de droits sur le logiciel Motorola Solutions n'est autorisée. Les droits d'auteur ou les brevets de Motorola Solutions ne constituent ni ne donnent droit à aucune licence directement ou indirectement, par préclusion ou autrement.

VII. LÉGISLATION APPLICABLE

Cette garantie est régie par la législation de l'Illinois, États-Unis.

Chapitre 1

Entretien de la radio

Cette section décrit les précautions de base à respecter lors de la manipulation de la radio.

Tableau 2 :Caractéristiques IP

Caractéristiques IP	Description
IP68	Permet à votre radio de résister à une immersion dans l'eau à une profondeur de deux mètres pendant deux heures et à des conditions défavorables sur le terrain, comme des gouttes d'eau, de la neige, de la saleté, de la graisse ou d'autres contaminants de surface.

- Si la radio a été immergée dans de l'eau, secouez-la suffisamment pour éliminer l'eau piégée dans la grille du haut-parleur et le port du microphone. L'eau piégée peut perturber les performances audio.
- Si des bornes de contact ont été mouillées, elles doivent être nettoyées et séchées sur la radio et sur la batterie avant de remettre une batterie dans la radio. Toute trace d'eau pourrait court-circuiter la radio.
- Si la radio est tombée dans une substance corrosive (par exemple, de l'eau de mer), rincez la radio et la batterie avec de l'eau douce, puis séchez-les.
- Pour nettoyer les surfaces extérieures de la radio, utilisez une solution d'eau douce et de nettoyant vaisselle (par exemple, une cuillère à café de détergent pour 4 litres d'eau).
- N'introduisez jamais rien dans l'orifice situé sous le contact de la batterie sur le châssis de la radio. Il sert à équilibrer la pression atmosphérique dans la radio. En introduisant quelque chose dans cet orifice, vous pourriez créer une fuite qui compromettrait l'étanchéité de la radio.
- Cet orifice ne doit jamais être obstrué ni couvert, même avec une étiquette.
- Il ne doit jamais être mis en contact avec une substance grasse.
- Votre radio est conçue pour résister à une immersion maximale de 2 m de profondeur pendant 120 minutes maximum. Le dépassement de la limite maximale peut endommager votre radio.

Chapitre 2

Présentation de la radio

Figure 1 : Vue avant et arrière



Tableau 3 :Présentation de la radio

N°	Nom	Description
1	Antenne fixe	Fournit l'amplification de radiofréquences nécessaire lors de la transmission ou de la réception.
2	Appareil photo avant	Permet de prendre des photos.
3	Microphone numérique	Permet d'envoyer des signaux vocaux lorsque la fonction PTT ou les opérations vocales sont activées.
4	Écran tactile	L'écran d'affichage de la radio.
5	Connecteur d'accessoire	Permet de connecter des accessoires à votre radio.
6	Port de charge USB	Pour la charge.
7	Bouton Retour	Vous permet de revenir à l'écran précédent ou de quitter les fenêtres d'application.
8	Bouton Accueil	Vous permet de revenir à l'écran d'accueil.
9	Bouton Présentation	Vous permet d'afficher la liste des applications actuellement actives sur la radio.
10	Microphone numérique	Permet d'envoyer des signaux vocaux lorsque la fonction PTT ou les opérations vocales sont activées.

N°	Nom	Description
11	Haut-parleur	Diffuse toutes les tonalités et tous les sons générés par la radio (par exemple, les tonalités du clavier et la voix).
12	Appareil photo arrière	Permet de prendre des photos, de réaliser des vidéos et de scanner un code QR.
13	LED clignotante	Offre une fonction de lampe torche.
14	Loquet de la batterie	Permet de verrouiller et de déverrouiller la batterie de la radio.
15	Bouton PTT (Push-to-Talk)	Permet d'exécuter des opérations vocales.
16	Batterie	Fournit une source d'alimentation à votre radio.
17	Bouton programmable à 3 points	Bouton programmable d'une fonction radio attribuable.
18	Bouton programmable à 1 point	Bouton programmable d'une fonction radio attribuable.
19	Bouton d'activation/Bouton programmable à 2 points	Permet d'activer l'écran de la radio / Bouton programmable d'une fonction radio attribuable (pression longue)
20	Contact de chargement	Point de charge de la batterie.

Figure 2 : Vue du dessus



Tableau 4 :Présentation de la radio

N°	Nom	Description
1	Bouton Marche/Arrêt - Volume	Permet d'allumer et d'éteindre la radio, et de régler le volume.
2	LED	Diodes lumineuses de couleur bleue, rouge et verte, renseignant sur l'état de fonctionnement.
3	Bouton sélecteur de canaux	Permet de sélectionner un canal.
4	Bouton d'appel d'urgence	Permet d'activer ou de désactiver les opérations d'urgence.
5	Microphone numérique	Permet d'envoyer des signaux vocaux lorsque la fonction PTT ou les opérations vocales sont activées.

2.1

Configuration des boutons programmables

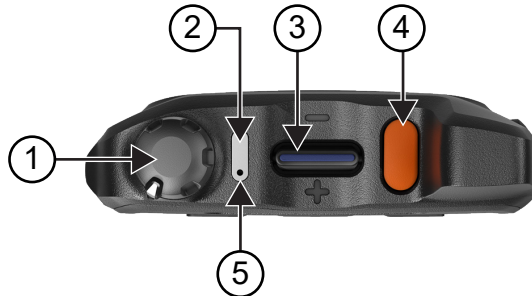
Vous pouvez définir les boutons programmables en appuyant dessus ou en les maintenant enfoncés pour effectuer diverses actions.



REMARQUE :

Les boutons programmables sont affectés aux actions par défaut comme suit :

- Appuyez pour répondre ou mettre fin à un appel.
- Maintenez enfoncé pour revenir à l'écran d'accueil.

Procédure :

- 1 Faites glisser votre doigt vers le haut, puis appuyez sur  **Settings**→**Programmable buttons**.
- 2 Sélectionnez l'une des options suivantes :
 - **Programmable button -1- short press**
 - **Programmable button -1- long press**
 - **Programmable button -2- long press**
 - **Programmable button -3- short press**
 - **Programmable button -3- long press**
- 3 Dans la liste qui apparaît, appuyez sur l'action souhaitée.
 - **Default**
 - **Brightness Up**
 - **Brightness Down**
 - **Camera**
 - **Incoming Call (Accepts/End call)** (uniquement pour une pression courte sur le bouton programmable -1-)
 - **Incoming Call (Ringer Mute)**(uniquement pour une pression longue sur le bouton programmable -1-)
 - **Media**
 - **Barcode**
 - **Voice Control** (É.-U. uniquement) (uniquement pour une pression longue sur le bouton programmable -3-)

Chapitre 3

Mise en route

Ce chapitre fournit des instructions sur la préparation à l'utilisation de votre radio.

3.1

Insertion de la carte SD

Procédure :

- 1 Soulevez la trappe du support de carte SD.

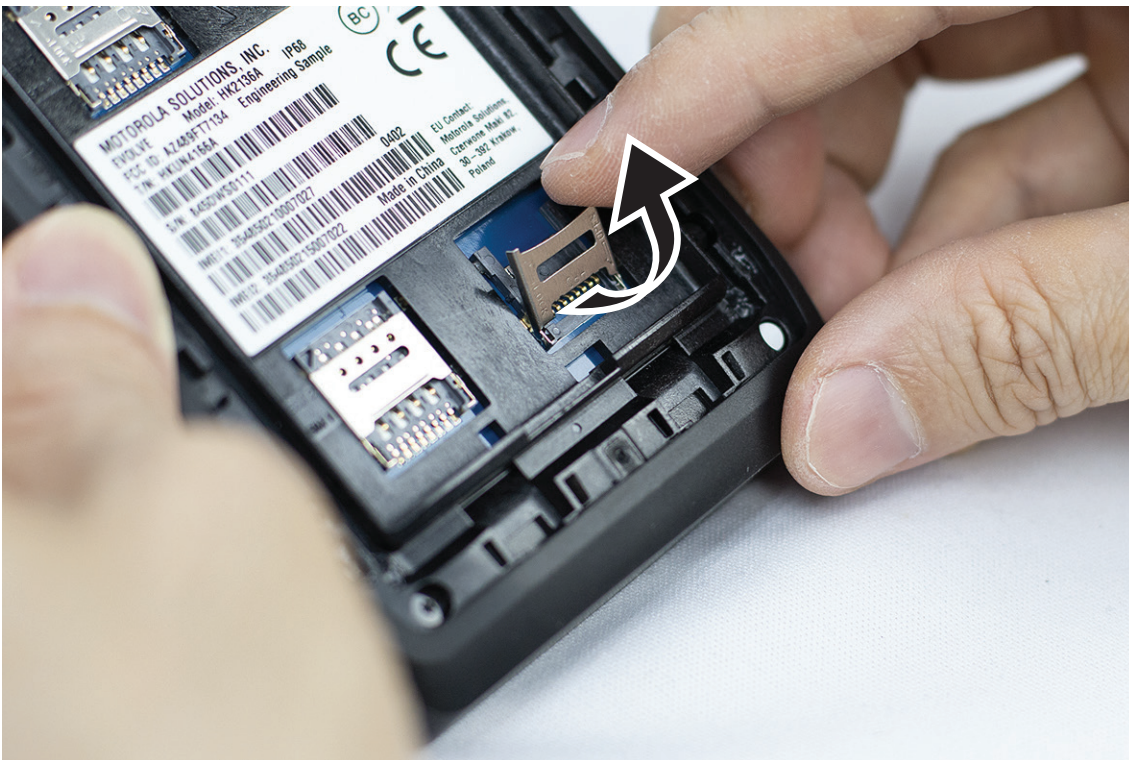

- 2 Placez la carte SD sur les connecteurs.

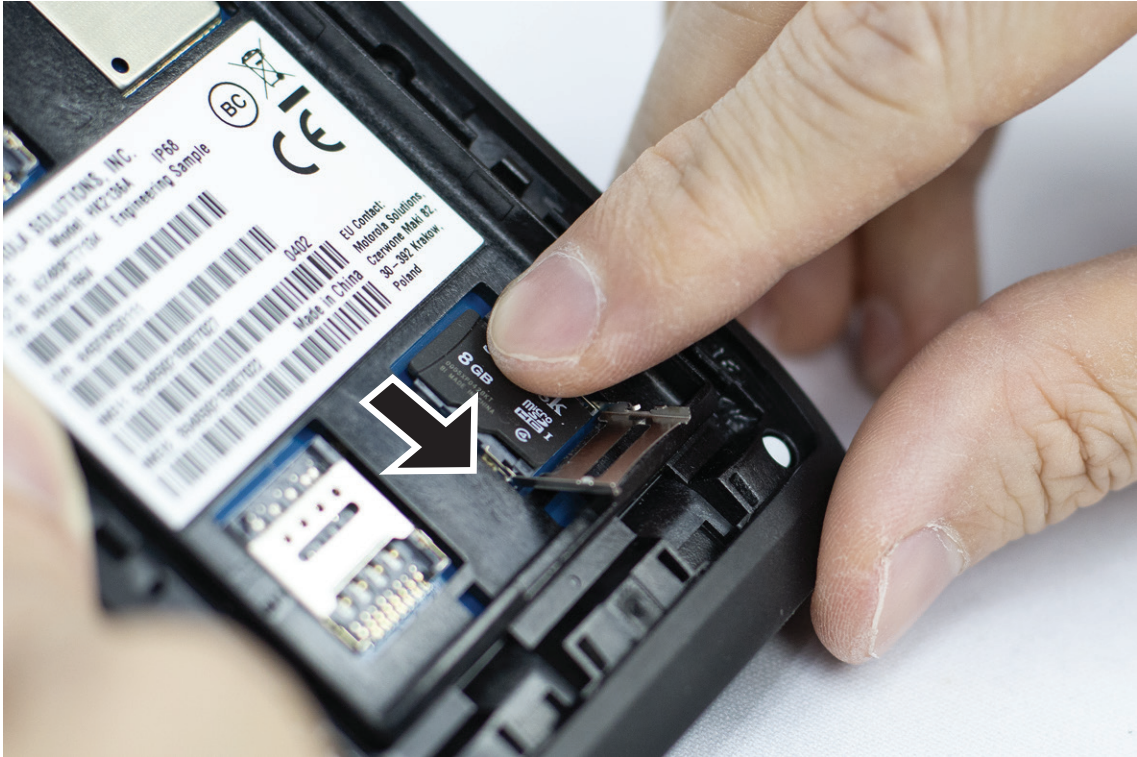

3 Rabattez la trappe du support de carte SD.

3.2

Insertion de cartes SIM

Votre radio dispose de deux logements pour carte SIM.

Procédure :

1 Soulevez la trappe de la carte SIM.



2 Placez la carte SIM sur les connecteurs.

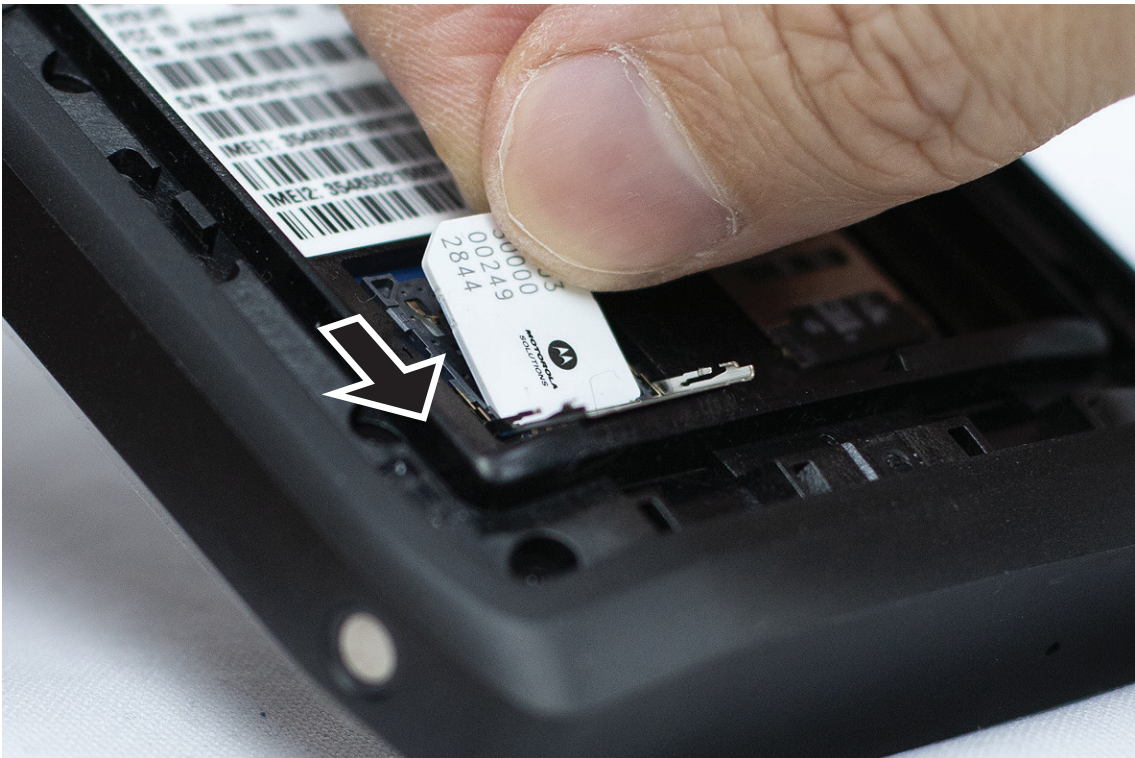

3 Refermez la trappe de la carte SIM.

3.3

Installation ou retrait de la batterie



AVERTISSEMENT :

Pour les radios à sécurité intrinsèque (IS), si une batterie non-IS ou non approuvée est insérée dans la radio, un message d'avertissement s'affiche.

Un modèle de batterie incorrect risque d'exploser.

Installation de la batterie

Procédure :

- 1 Alignez la batterie sur les rainures situées au dos de la radio.



- 2 Faites glisser la batterie vers le bas jusqu'à ce que le loquet s'enclenche.

Retrait de la batterie

Procédure :

Retirez la batterie de son logement au dos de la radio.

3.4

Chargement de la radio

Procédure :

Pour charger la radio, connectez le câble USB à votre radio et à un port USB.

3.5

Activation/désactivation de la radio

Activation de la radio

Prérequis :

Assurez-vous que la batterie est complètement chargée avant la première utilisation.

Procédure :

Pour allumer la radio, tournez le bouton **On/Off/Volume** dans le sens des aiguilles d'une montre jusqu'à ce que vous entendiez un « clic ».

Désactivation de la radio

Procédure :

Pour éteindre la radio, tournez le bouton **On/Off/Volume** dans le sens inverse des aiguilles d'une montre jusqu'à ce que vous entendiez un « clic ».

3.6

Réglage du volume

Ces paramètres vous permettent de régler le volume des appels radio et vocaux uniquement.

Procédure :

Effectuez l'une des opérations suivantes :

- Pour augmenter le volume, tournez le bouton **On/Off/Volume** dans le sens des aiguilles d'une montre.
- Pour baisser le volume, tournez le bouton **On/Off/Volume** dans le sens inverse des aiguilles d'une montre.

3.7

Retrait du couvercle de protection de l'objectif de l'appareil photo

Procédure :





Soulevez le film de protection de l'objectif de l'appareil photo.

3.8

Navigation sur l'écran tactile

Tableau 5 :Actions sur l'écran tactile

Action	Résultats
Appuyer	Vous pouvez appuyer pour effectuer les actions suivantes : <ul style="list-style-type: none">• sélectionner des éléments à l'écran• saisir des lettres et des symboles à l'aide du clavier virtuel à l'écran• appuyer sur des boutons à l'écran

Action	Résultats
	
<p data-bbox="228 562 472 625">Appuyer de manière prolongée</p> 	<p data-bbox="634 562 1373 625">Vous pouvez appuyer de manière prolongée pour effectuer les actions suivantes :</p> <ul data-bbox="634 638 1393 856" style="list-style-type: none"><li data-bbox="634 638 1373 701">• déplacer par glissement une application de l'écran d'accueil vers un nouvel endroit ou la corbeille<li data-bbox="634 714 1325 745">• créer le raccourci d'une application sur l'écran d'accueil<li data-bbox="634 758 1393 856">• dans une zone vide de l'écran d'accueil, appuyez de manière prolongée pour lancer un menu et sélectionner les fonds d'écran, les widgets et les paramètres d'accueil
<p data-bbox="228 961 318 993">Glisser</p> 	<p data-bbox="634 961 1393 1024">Vous pouvez déplacer votre doigt vers le haut, le bas, la gauche ou la droite de l'écran pour effectuer les actions suivantes :</p> <ul data-bbox="634 1037 1325 1241" style="list-style-type: none"><li data-bbox="634 1037 906 1068">• déverrouiller l'écran<li data-bbox="634 1081 1060 1113">• afficher d'autres écrans d'accueil<li data-bbox="634 1125 1325 1188">• afficher d'autres icônes d'application dans la fenêtre du lancement d'applications<li data-bbox="634 1201 1325 1232">• afficher plus d'informations sur l'écran d'une application
<p data-bbox="228 1339 448 1371">Appuyer deux fois</p> 	<p data-bbox="634 1339 1393 1402">Vous pouvez appuyer deux fois sur une page Web, une carte ou un autre écran pour effectuer un zoom avant et arrière.</p>
<p data-bbox="228 1705 310 1736">Pincer</p>	<p data-bbox="634 1705 1373 1837">Dans certaines applications, vous pouvez effectuer un zoom avant et arrière en plaçant deux doigts sur l'écran et en les pinçant (en les rapprochant) pour effectuer un zoom arrière ou en les écartant pour effectuer un zoom avant.</p>

Action

Résultats



3.9

Fixation du clip de ceinture à l'étui

Procédure :

- 1 Alignez le clip de ceinture sur la fente de l'étui.
- 2 Poussez le clip de ceinture vers le bas pour vous assurer que la surface de glissement est plane.
- 3 Tout en continuant à pousser, faites glisser le clip de ceinture vers le haut jusqu'à ce que vous entendiez un clic.

3.10

Insertion de la radio dans l'étui

Procédure :

- 1 Placez votre radio dans le logement situé face à l'étui.
- 2 Poussez votre radio vers l'étui pour l'enclencher.

Chapitre 4

Présentation de l'écran d'accueil

Figure 3 : Écran d'accueil



Tableau 6 :Présentation de l'écran d'accueil

N°	Éléments	Description
1	Barre d'état	Affiche l'état et les icônes de notification.
2	Les raccourcis d'application	Permettent d'accéder rapidement à l'application souhaitée.
3	Barre de recherche Google	Widget de raccourci permettant d'effectuer des recherches Google à l'aide de Chrome.
4	Dossier d'application	Permet de regrouper plusieurs applications dans des dossiers.

4.1

Indicateurs d'état

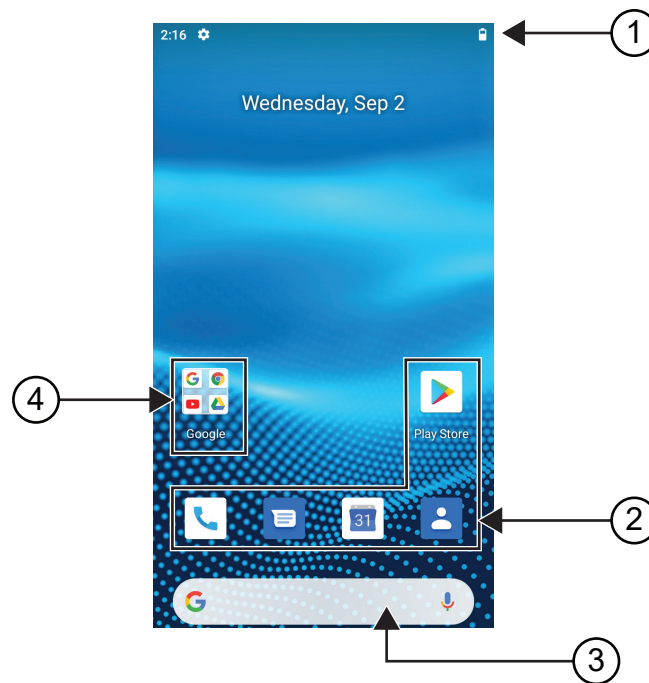
Les indicateurs d'état précisent les icônes et les LED utilisées dans votre radio.

4.1.1

Icônes d'état

Ces icônes s'affichent dans la barre d'état pour fournir des informations ou un état spécifiques à l'appareil.



REMARQUE :

Si les icônes suivantes ne s'affichent pas sur votre radio, activez-les à partir des paramètres



de la radio.

icône	Nom	Description
	Batterie	Indique le niveau de batterie restant de la radio. L'icône clignote lorsque le niveau de charge de la batterie chute à 10 % ou moins.
	Bluetooth activé	Fixe : le Bluetooth est activé et prêt pour la connexion Bluetooth. Inversée : le Bluetooth est connecté à un appareil Bluetooth externe.
	Localisation	La localisation est activée et son signal est disponible.
	Pas de carte SIM	Aucune carte SIM n'est insérée ou détectée.
à	Intensité du signal du réseau LTE	La radio est connectée à un réseau LTE. Le nombre de barres représente l'intensité du signal du réseau LTE.
	Pas de service LTE	La radio n'est pas connectée à un réseau LTE.
	Données désactivées	La radio est connectée à un réseau LTE, mais les données sont désactivées.
	Heure	Indique l'heure.
	Wi-Fi	La radio est connectée à un réseau Wi-Fi. Le nombre de barres représente l'intensité du signal du réseau Wi-Fi.

4.1.2

Indications des LED

Le voyant LED indique l'état opérationnel de votre radio.

Tableau 7 : Indications des LED

Indication	État
Bleu clignotant	La radio reçoit l'une des nouvelles notifications suivantes : <ul style="list-style-type: none">• Nouveau message vocal• Nouvelle notification• Nouveau SMS ou MMS• Nouvel e-mail• Appel manqué
Rouge clignotant	La capacité de la batterie est inférieure ou égale à 10 %.
Rouge à clignotement lent	La batterie n'est pas valide.
Rouge fixe	La batterie est en cours de chargement.
Vert clignotant	La capacité de la batterie est de 90 %.
Vert fixe	La batterie est entièrement chargée.

Chapitre 5

Fonctions de base

Les fonctions de base suivantes sont disponibles sur votre radio.

5.1

Accès aux fichiers depuis un ordinateur

Procédure :

- 1 Raccordez l'appareil à votre ordinateur à l'aide d'un câble Micro-USB.
- 2 Ouvrez le panneau **Notifications** en faisant glisser l'écran vers le bas à partir de la barre d'état.
- 3 Appuyez sur le bouton **Charging this device via USB**.
- 4 Dans l'écran USB Preferences, dans la section Use USB for, effectuez l'une des actions suivantes :
 - Si vous souhaitez transférer des fichiers vers Windows ou Mac via Media Transfer Protocol (MTP), sélectionnez **File transfers**.
 - Si vous souhaitez activer le partage de connexion USB, sélectionnez **USB tethering**.
 - Si vous souhaitez utiliser votre radio comme entrée MIDI, sélectionnez **MIDI**.
 - Si vous souhaitez accéder à des photos ou d'autres fichiers sur un ordinateur qui ne prend pas en charge le protocole MTP, sélectionnez **PTP**.
 - Si vous souhaitez charger l'appareil via USB, sélectionnez **No data transfer**.

5.2

Accès aux paramètres radio

Procédure :

- 1 Pour accéder aux paramètres radio, effectuez l'une des actions suivantes :
 - Sur l'écran d'accueil, faites glisser le doigt vers le haut.
 - Faites glisser le panneau des notifications vers le bas.
- 2 Appuyez sur  **Settings**.

5.2.1

Création de raccourcis vers les paramètres radio sur l'écran d'accueil

Procédure :

- 1 Localisez l'icône  **Settings**.
- 2 Appuyez de manière prolongée sur l'icône  **Settings** et faites-la glisser sur l'écran d'accueil.

Chapitre 6

Connectivité

Vous pouvez connecter votre radio à d'autres appareils, accessoires ou réseaux via différents types de connectivité.

6.1

Bluetooth

Cette fonction vous permet d'utiliser votre radio avec un accessoire compatible Bluetooth par le biais d'une connexion Bluetooth. Votre radio prend en charge les accessoires Bluetooth de marque Motorola Solutions et d'autres marques disponibles sur le marché.

Le Bluetooth offre une portée de 10 m avec une visibilité directe. Pour bénéficier de cette portée, aucun obstacle ne doit gêner la communication entre votre radio et votre accessoire Bluetooth. Pour assurer une fiabilité optimale, Motorola Solutions recommande de ne pas séparer la radio et l'accessoire.

Lorsque la limite de réception approche, la voix et la qualité sonore se détériorent et les hachures sont de plus en plus fréquentes. Pour corriger ce problème, rapprochez votre radio et votre accessoire Bluetooth (à moins de 10 m) afin de retrouver une bonne réception. La fonction Bluetooth de votre radio présente une puissance maximale de 2,5 mW (4 dBm) sur 10 m.

Reportez-vous au manuel d'utilisation de votre accessoire Bluetooth pour obtenir plus de détails sur toutes ses fonctionnalités.

6.1.1

Activation/désactivation du mode Bluetooth

Activation du mode Bluetooth

Procédure :

Effectuez l'une des opérations suivantes :

- Faites glisser le panneau des notifications vers le bas, puis appuyez sur **Bluetooth**.
- Sur l'écran  **Settings**, appuyez sur **Connect devices** → **Connection preferences** → **Bluetooth** → **On**.

Désactivation du mode Bluetooth

Procédure :

Effectuez l'une des opérations suivantes :

- Faites glisser le panneau des notifications vers le bas, puis appuyez sur **Bluetooth**.
- Sur l'écran  **Settings**, appuyez sur **Connect devices** → **Connection preferences** → **Bluetooth** → **Off**.

6.1.2

Affichage des détails de l'appareil

Procédure :

Sur l'écran  **Settings**, appuyez sur **Connected devices** → *<appareil souhaité>* → **View Details**.

6.1.3

Modification du nom de l'appareil

Procédure :

Dans  **Paramètres**, appuyez sur **Appareils connectés** → *<required device>* → **Modifier le nom** → *<New Name>*.

L'écran affiche `Nom dispos. Enregistré.`

6.1.4

Suppression du nom de l'appareil

Procédure :

Dans  **Paramètres**, appuyez sur **Appareils connectés** → *<required device>* → **Supprimer**.

L'écran affiche `Appareil supprimé.`

6.2

Fonctionnement Wi-Fi

Wi-Fi® est une marque déposée de Wi-Fi Alliance®. Vous pouvez configurer et connecter un réseau Wi-Fi pour mettre à jour le micrologiciel, le codeplug, les packs linguistiques et les annonces vocales de votre radio.

Votre radio prend en charge les réseaux Wi-Fi suivants.

Réseau Wi-Fi WEP/WPA/WPA2/WPA3-Personal

Utilise l'authentification basée sur une clé/un mot de passe prépartagé. La clé/le mot de passe prépartagé peut être saisi par le biais du menu ou de MDM.

Réseau Wi-Fi WPA/WPA2/WPA3-Enterprise

S'adresse aux réseaux d'entreprise et requiert un serveur d'authentification RADIUS. Votre radio doit être préconfigurée avec un certificat si l'authentification basée sur un certificat est déployée et si la vérification du certificat client est requise.

6.2.1

Activation/désactivation du Wi-Fi

Activation de la fonction Wi-Fi

Procédure :

Effectuez l'une des opérations suivantes :

- Faites glisser le panneau des notifications vers le bas, puis appuyez sur **Wi-Fi**.

- Sur l'écran  **Settings**, appuyez sur **Network & internet**→**Wi-Fi**→**On**.

Votre radio affiche une liste des réseaux disponibles.

Désactivation du Wi-Fi

Procédure :

Effectuez l'une des opérations suivantes :

- Faites glisser le panneau des notifications vers le bas, puis appuyez sur **Wi-Fi**.
- Sur l'écran  **Settings**, appuyez sur **Network & internet**→**Wi-Fi**→**Off**.

6.2.2

Configuration de points d'accès Wi-Fi

Prérequis :

Vérifiez que votre terminal est connecté à Internet.

Procédure :

- 1 Faites glisser l'écran d'accueil vers le haut, puis appuyez sur  **Settings**.
- 2 Activez le hotspot Wi-Fi en procédant comme suit :
 - a Appuyez sur **Network & internet**→**Hotspot & tethering**→**Wi-Fi hotspot**→**On**.
- 3 Configurez le hotspot Wi-Fi en procédant comme suit :
 - a Pour modifier le nom du hotspot, appuyez sur **Hotspot name**→<nouveau nom>→**OK**.
 - b Pour régler le paramètre de sécurité, appuyez sur **Security**→<paramètre souhaité>.
 - c Pour modifier le mot de passe du hotspot, appuyez sur **Hotspot password**→<nouveau mot de passe>→**OK**.



REMARQUE :

Si vous sélectionnez **None** dans le champ **Security**, aucun mot de passe n'est requis.

- d Pour désactiver automatiquement le hotspot, appuyez sur **Advanced**→**Off**.
- e Pour définir la bande du point d'accès, appuyez sur **Advanced**→**AP Band**→<paramètre souhaité>.



REMARQUE :

Sans carte SIM, votre radio prend uniquement en charge la bande 2,4 GHz.

6.3

Localisation

Le système GNSS (Global Navigation Satellite System, Système mondial de navigation par satellite) intègre les informations des systèmes GPS (Global Positioning System), GLONASS (Global

Navigation Satellite System), BDS (BeiDou Navigation Satellite System) et Galileo pour déterminer l'emplacement géographique approximatif de votre radio.

6.3.1

Activation/désactivation de la localisation

Activation de la localisation

Procédure :

Effectuez l'une des opérations suivantes :

- Faites glisser le panneau des notifications vers le bas, puis appuyez sur **Localisation**.
- Sur l'écran  **Paramètres**, appuyez sur **Localisation**→**Utiliser la localisation**→**Activer**.

Désactivation de la localisation

Procédure :

Effectuez l'une des opérations suivantes :

- Faites glisser le panneau des notifications vers le bas, puis appuyez sur **Localisation**.
- Sur l'écran  **Paramètres**, appuyez sur **Localisation**→**Utiliser la localisation**→**Désactiver**.

6.4

Mode Avion

Le mode Avion désactive la capacité de votre radio à communiquer via la transmission de signal de radiofréquence et le service cellulaire. Lorsque le mode Avion est activé, les connexions Bluetooth et Wi-Fi sont automatiquement désactivées.



REMARQUE :

vous pouvez activer manuellement les connexions Bluetooth, GPS et Wi-Fi en mode Avion.

Lorsque le mode Avion est activé, vous êtes déconnecté du service PTT (Push-to-Talk).

Les scénarios suivants vont se présenter :

- Vous ne pouvez pas recevoir d'appels PTT, d'appels cellulaires et de messages.
- Vous ne pouvez pas recevoir d'alertes de la part d'autres personnes.
- Vous apparaissez hors ligne dans la liste de contacts PTT des autres personnes et ces dernières ne peuvent pas vous appeler ni vous envoyer d'alerte.

6.4.1

Accès au mode Avion

Procédure :

Effectuez l'une des opérations suivantes :

- Faites glisser le panneau des notifications vers le bas, puis appuyez sur **Airplane Mode**.
- Sur l'écran  **Settings**, appuyez sur **Network & internet**→**Airplane Mode**→**On**.

Votre radio affiche l'icône du **mode Avion** dans la barre d'état.

Chapitre 7

Application WAVE™

L'application fournit des communications instantanées d'une simple pression sur un bouton.

Pour plus d'informations, consultez la section <https://waveoncloud.com/Home/Help>.

Tableau 8 :Fonctionnalités de l'application WAVE

Fonction	Description
Alertes	<ul style="list-style-type: none"> Alerte personnelle instantanée (IPA) – Vous permet d'envoyer un message à une autre personne pour lui demander de vous rappeler. Alerte d'appel manqué (MCA) – Vous avertit lorsque vous manquez un appel PTT.
Appel de groupe de parole de diffusion	Permet à certains membres d'un groupe de parole de passer des appels unidirectionnels de haute priorité.
Gestion des contacts et des groupes de parole	<p>Permet à un administrateur de gérer de manière centralisée les contacts et les groupes de parole PTT.</p> <p> REMARQUE : Dans l'application, les groupes sont également appelés Groupes de parole.</p>
Favoris	Vous permet de gérer votre liste de favoris pour accéder rapidement à vos contacts et groupes de parole.
Messagerie sécurisée intégrée	Vous permet d'envoyer et de recevoir des messages texte sécurisés, du contenu multimédia et des informations de localisation à destination et en provenance d'autres utilisateurs PTT.
Suivi de l'emplacement	Permet à un superviseur de suivre l'emplacement d'un membre d'un groupe de parole.
Appel PTT à des personnes et groupes de parole	Fournit une communication instantanée avec une ou plusieurs personnes d'une simple pression sur un bouton.
Présence en temps réel	<ul style="list-style-type: none"> Vous permet de voir si vos contacts sont disponibles et prêts à recevoir des appels avant de passer un appel. Indique à vos contacts si vous souhaitez recevoir des appels PTT.

Fonction	Description
Remplacement par le superviseur	Permet à un superviseur de prendre la parole et de parler à tout moment pendant un appel de groupe de parole, même si quelqu'un d'autre parle.
Balayage de groupe de parole avec priorité	<ul style="list-style-type: none">• Permet au téléphone d'un terminal radio de balayer une liste de groupes de parole d'entreprise pour les appels.• Les appels de groupe de parole dotés d'une priorité plus élevée sont prioritaires sur les appels de groupe de parole dotés d'une priorité plus faible.
Wi-Fi	Vous permet d'utiliser PTT via une connexion Wi-Fi.

7.1

Connexion à l'application WAVE

Procédure :

- 1 Appuyez sur l'icône  **WAVE**.
- 2 Appuyez sur **Yes** pour vous connecter.



REMARQUE :

Si un code d'activation est demandé lors de la première connexion, contactez votre revendeur ou votre administrateur pour plus d'informations.

7.2

Déconnexion de l'application WAVE

Procédure :

Dans l'application WAVE, accédez à  **Menu**→**Settings**→**Logout**→**Yes**.

7.3

Présentation de l'application WAVE

Figure 4 : Présentation de l'application WAVE



Tableau 9 :Présentation de l'application WAVE

Légende	Nom	Description
1	Menu	Les options de menu sont les suivantes : <ul style="list-style-type: none"> • Status • History • Contacts • Map • Favorites • Channels/Zones • Talkgroup Scan • Tones • Use Wi-Fi • Ambient Listening (si configurée) • Settings • Tutorial • About

Légende	Nom	Description
2	Historique	<ul style="list-style-type: none">• Cet onglet affiche tout l'historique de conversations de vos appels, contacts, groupes, alertes et messages.• Vous pouvez afficher votre historique, retourner un appel, afficher des messages, ajouter des contacts, supprimer des entrées d'historique et des messages, mais aussi transférer un message à un contact ou à un groupe.
3	PTT	Permet de passer des appels.
4	Contacts	Affiche vos contacts PTT et vous permet de rechercher des contacts, de démarrer un appel PTT ou d'envoyer une alerte.
5	Canaux et zones	Affiche les canaux et zones disponibles, vous permet de sélectionner le canal et la zone souhaités.
6	Nom de groupe de parole	Affiche le nom du groupe de parole actuel.
7	Flèche gauche	Permet d'accéder à l'écran précédent
8	Zone	Affiche la zone actuelle.
9	Message	Affiche la conversation du groupe de parole actuel.
10	Localisation	Affiche votre emplacement actuel
11	Appareil photo	Vous permet de choisir de prendre une photo ou de sélectionner un fichier dans la galerie.
12	Vidéo	Permet de réaliser des vidéos.
13	Urgence	Permet de lancer une urgence.
14	Flèche droite	Permet d'accéder au groupe de parole suivant
15	Haut-parleur activé	Permet d'activer ou de désactiver le haut-parleur.
16	Volume des appels	Permet d'accéder au menu Volume des appels.
17	Aucune priorité de la liste de balayage	Indique qu'aucune priorité n'est présente dans la liste de balayage.
18	Favoris	<ul style="list-style-type: none">• Affiche vos contacts et groupes de parole PTT favoris.• Vous pouvez passer rapidement un appel PTT à vos favoris.
19	Verrouillage des applications	Lorsque l'application WAVE est verrouillée, vous ne pouvez pas l'utiliser tant que vous n'avez pas appuyé sur App Lock pour la déverrouiller.

7.4

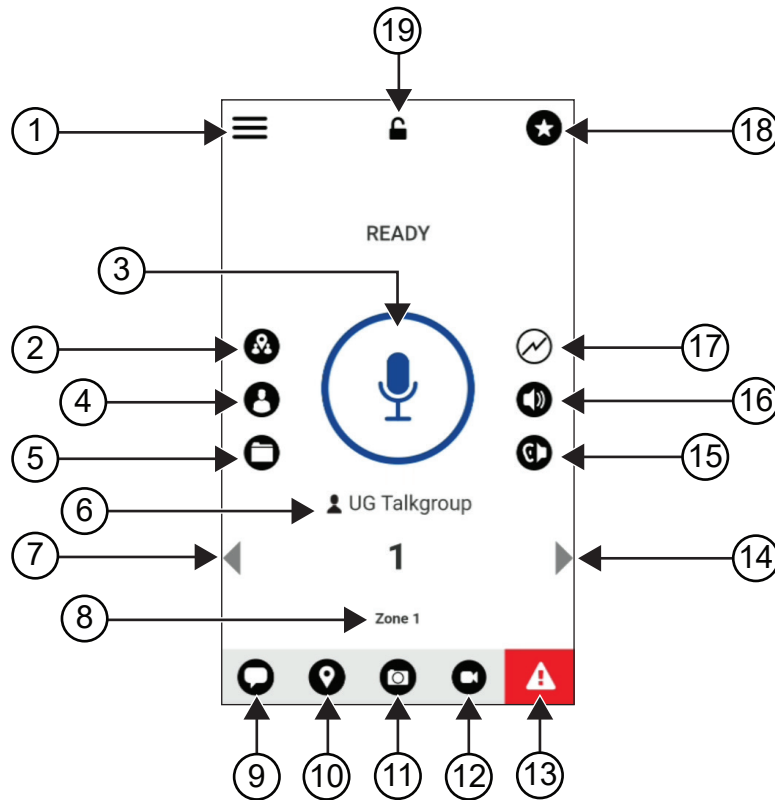
Bouton PTT (Push-to-Talk)

Vous pouvez utiliser le bouton PTT (Push-to-Talk) pour accéder à l'application WAVE sur un réseau de données cellulaires ou Wi-Fi.



REMARQUE :

Selon la disponibilité du réseau Wi-Fi, votre radio peut basculer automatiquement entre un réseau de données cellulaires et un réseau Wi-Fi.

Deux types d'options PTT sont disponibles sur votre radio. Vous pouvez utiliser l'une ou l'autre pour lancer un appel au service PTT.

Tableau 10 :Types d'options PTT

Options PTT	Description
Bouton PTT externe	Vous pouvez accéder à l'application WAVE à l'aide du bouton PTT ou d'un accessoire doté d'un bouton PTT.
Bouton PTT à l'écran	Lorsque vous souhaitez passer un appel dans l'application WAVE, vous pouvez appuyer de manière prolongée sur le bouton PTT à l'écran.

Chapitre 8

Groupe de parole

Le groupe de parole (TG) est utilisé pour faciliter les membres du groupe. Vous pouvez sélectionner le TG dans la liste des TG de l'application WAVE afin de communiquer avec les membres du groupe.

Votre radio peut utiliser jusqu'à 96 TG, chacun comptant au maximum 250 membres.

8.1

Affichage des groupes de parole

Les groupes de parole sont affectés à la position un à huit sur l'écran principal.

Procédure :

Appuyez sur la flèche **gauche** ou **droite**.

Figure 5 : Vue Groupe de parole

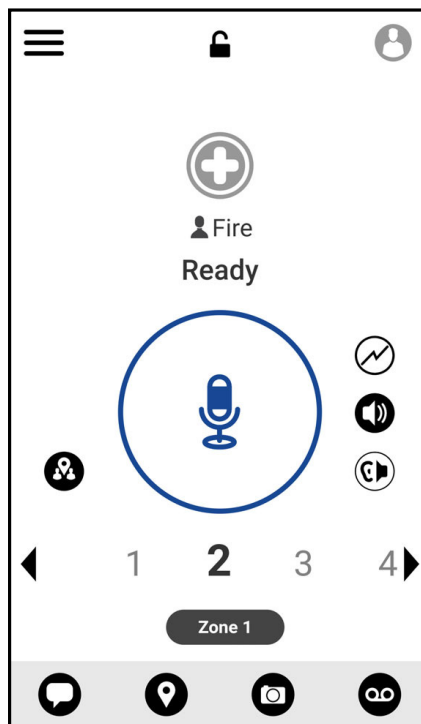

8.2

Canaux et zones

Une zone permet de classer les canaux en groupes logiques.

Une zone inclut les groupes de parole attribués aux numéros de canal. Chaque groupe de parole est affecté à un canal et à une zone.

8.2.1

Affichage des canaux et des zones

Procédure :

Appuyez sur  **Menu**→**Channels/Zones**.

8.3

Groupe de parole basé sur les zones

Lorsque vous pénétrez dans une zone géographique, vous pouvez voir et entendre les notifications destinées au groupe de parole de la zone au sein de ce périmètre de géorepérage.

Lorsque vous entrez dans une zone géographique donnée, le groupe de parole est partagé et s'affiche en haut de la liste des canaux. Les appels et messages PTT sont autorisés au sein du groupe de parole.

Les appels de groupe de parole basé sur les zones sont reçus lorsqu'ils sont actifs et que votre groupe de parole sélectionné n'est pas en cours d'appel.

Si vous êtes en cours d'appel lorsque vous quittez le groupe de parole de zone, l'appel n'est pas interrompu. Votre radio quitte le groupe de parole de zone lorsque l'appel prend fin.

8.4

Affichage des détails du groupe

Procédure :

- 1 Dans l'application WAVE, accédez à **Channel/Zones**.
- 2 Pour afficher les détails du groupe, appuyez de manière prolongée sur le groupe souhaité et appuyez sur **Details**.

Chapitre 9

Contacts

Vous pouvez utiliser l'application Contacts pour conserver les numéros de téléphone et d'autres données.

Dans l'application WAVE, deux types de contacts sont disponibles :

Tableau 11 :Types de contacts





Contacts	Nombre maximum de contacts autorisés	Description
Contacts gérés par un administrateur	1 000	Ce contact est géré par l'administrateur et ne peut pas être modifié ou supprimé de l'application WAVE.
Contacts personnels	300	Ce contact est créé par vous dans l'application WAVE. Vous pouvez également importer vos contacts dans l'application PTT. Si ce groupe est restreint par votre administrateur, vous ne pouvez pas créer de contacts.

9.1

Ajout de nouveaux contacts

Procédure :

- 1 Effectuez l'une des opérations suivantes :

Option	Actions
Ajout d'un nouveau contact à l'application WAVE	<ol style="list-style-type: none">a Dans l'application WAVE, accédez à  Menu→Contacts.b Appuyez sur  New PTT Contact.c Saisissez le <nom>, la <couleur> et le <numéro de téléphone> souhaités.d Appuyez sur  pour confirmer.
Importation de contacts dans l'application WAVE	<ol style="list-style-type: none">a Dans l'application WAVE, accédez à  Menu→Contacts.b Appuyez sur  → Import PTT Contact.c Sélectionnez le <contact souhaité>.

Option	Actions
	d Appuyez sur  pour confirmer.



REMARQUE :

Vous pouvez appuyer sur  **Favourite** pour ajouter le contact aux favoris.

Chapitre 10

Types d'appels

Il existe plusieurs façons de passer un appel à l'aide des applications WAVE, en fonction des types d'appels que vous sélectionnez.



REMARQUE :

Si l'état de présence de la personne que vous essayez d'appeler est hors ligne, vous recevrez un message d'erreur indiquant que le contact n'est pas disponible.

Voici les types d'appels disponibles sur votre radio :

Tableau 12 :Types d'appels



Appels	Description
Appel individuel	Appel depuis une radio individuelle vers une autre radio individuelle.
Appel de groupe	Appel à un groupe d'utilisateurs. Votre radio doit être configurée en tant que membre du groupe afin que vous puissiez communiquer les uns avec les autres.
Appel de groupe rapide	Appel permettant de sélectionner manuellement jusqu'à 9 contacts à ajouter au groupe temporaire.
Appel de groupe de parole de diffusion	<ul style="list-style-type: none">• Appel émis depuis une radio individuelle à destination de toutes les radios sur le canal.• Permet d'effectuer des annonces importantes, qui nécessitent toute votre attention.• Il est impossible de répondre à un appel de diffusion ou de le rejeter.



10.1

Passer un appel

Procédure :

- 1 Effectuez l'une des opérations suivantes :

Option	Actions
Émission d'un appel privé dans l'application WAVE	<ol style="list-style-type: none">a Dans l'application WAVE, accédez à  Menu→Contacts.b Sélectionnez le <i><contact souhaité></i>.
Émission d'un appel de groupe dans l'application PTT	<ol style="list-style-type: none">a Dans l'application WAVE, appuyez sur  Contacts.b Sélectionnez le <i><groupe souhaité></i>.

Option	Actions
Émission d'un appel de groupe rapide dans l'application PTT	<p>a Dans l'application WAVE, appuyez sur  Contacts.</p> <p>b Sélectionnez le <contact souhaité> →  In-Call Add Participant → <contacts souhaités>.</p>

2 Pour appeler, appuyez de manière prolongée sur le bouton **PTT**.

3 Pour terminer l'appel, appuyez sur  **End Call**

10.2

Réception d'appels

Lorsque vous recevez des appels, votre radio affiche l'écran d'appel entrant et active le son de l'appel entrant.

Procédure :

Effectuez l'une des opérations suivantes :

- Pour répondre, appuyez de manière prolongée sur le bouton **PTT**.

- Pour terminer l'appel, appuyez sur  **End Call**

Chapitre 11

Opération d'urgence

Vous pouvez déclarer une urgence à un contact ou à un groupe de parole par le biais d'appels et d'alertes d'urgence.



REMARQUE :

Si votre radio ne prend pas en charge le fonctionnement d'urgence, votre radio affiche une notification sur la fonction d'urgence non activée.

11.1

Déclaration d'une urgence

Procédure :

Appuyez de manière prolongée sur le bouton **Emergency**.

Votre radio affiche les indications suivantes :

- La tonalité d'urgence est émise.
- Le témoin lumineux orange s'allume.

Si l'urgence n'est pas disponible sur votre radio, votre radio affiche les indications suivantes :

- Une tonalité Mauvais signal est émise.
- Un message indique `Emergency not initiated. The Emergency feature is not supported.`



REMARQUE :

Seul l'utilisateur autorisé peut déclarer une urgence pour le contact souhaité. Pour plus d'informations, reportez-vous à la section [Activation de la vérification d'utilisateur à la page 49](#).

11.2

Réception des alertes d'urgence

Lorsque vous recevez une alerte d'urgence, votre radio affiche les indications suivantes :

- La tonalité d'urgence est émise.
- Le témoin lumineux orange clignote pendant deux secondes.
- Votre appareil est bloqué sur l'appel d'urgence jusqu'à ce que l'urgence soit annulée.

11.3

Annulation de l'urgence

Procédure :

Appuyez de manière prolongée sur le bouton **Emergency**.

Votre radio affiche les indications suivantes :

- La tonalité d'urgence est interrompue.

- La LED orange s'éteint.



REMARQUE :

Seul l'utilisateur autorisé peut annuler une urgence pour le contact souhaité. Pour plus d'informations, reportez-vous à la section [Activation de la vérification d'utilisateur à la page 49](#) .

Chapitre 12

Contrôle vocal

La fonction Contrôle vocal vous permet de gérer votre radio et de rechercher des informations à l'aide de commandes vocales. Cette fonction est spécialement conçue pour améliorer la communication. Pour l'activer, maintenez enfoncé le bouton de fonction programmable de la radio.



REMARQUE :

La fonction Contrôle vocal est uniquement disponible en Amérique du Nord et prend uniquement en charge l'accent anglais américain.

Vous pouvez faire fonctionner la radio avec votre voix à l'aide des commandes suivantes.

Tableau 13 :Commandes du contrôle vocal

Fonction	Commande
Groupe de parole	Pour changer de groupe de parole, prononcez les commandes suivantes : <ul style="list-style-type: none">• « Talkgroup <Talkgroup Name> »¹• « Change to talkgroup <Talkgroup Name> »• « Switch to talkgroup <Talkgroup Name> »• « Go to talkgroup <Talkgroup Name> »
Zone et canal	Pour changer de zone et de canal, prononcez les commandes suivantes : <ul style="list-style-type: none">• « Zone <Zone Index>, channel <Channel Index> »¹• « Zone <Zone Index> and channel <Channel Index> »• « Change to zone <Zone Index>, channel <Channel Index> »• « Change to zone <Zone Index> and channel <Channel Index> »• « Switch to zone <Zone Index>, channel <Channel Index> »• « Switch to zone <Zone Index> and channel <Channel Index> »• « Go to zone <Zone Index>, channel <Channel Index> »• « Go to zone <Zone Index> and channel <Channel Index> »
Zone	Pour changer de zone, prononcez les commandes suivantes :

¹ Commande recommandée pour une meilleure précision.

Fonction	Commande
	<ul style="list-style-type: none"> • « Zone <Zone Index> »¹ • « Change to zone <Zone Index> » • « Switch to zone <Zone Index> » • « Go to zone <Zone Index> »
Canal	<p>Pour changer de canal, prononcez les commandes suivantes :</p> <ul style="list-style-type: none"> • « Channel <Channel Index> »¹ • « Change to channel <Channel Index> » • « Switch to channel <Channel Index> » • « Go to channel <Channel Index> »
Appel individuel	<p>Pour passer un appel individuel, prononcez « Call <Alias Name> ».</p>
Niveau de la batterie	<p>Pour identifier le niveau de charge de la batterie, prononcez les commandes suivantes :</p> <ul style="list-style-type: none"> • « Battery »¹ • « Battery level » • « Battery status » • « Battery check » • « What is my battery level » • « What is my battery status » • « What is my battery »
Heure	<p>Pour connaître l'heure actuelle, prononcez les commandes suivantes :</p> <ul style="list-style-type: none"> • « Time »¹ • « What time is it » • « Time check » • « Current time » • « What is the time » • « What's the time »
Bluetooth	<p>Pour activer Bluetooth, prononcez « Enable Bluetooth ».</p> <p>Pour désactiver Bluetooth, prononcez « Disable Bluetooth ».</p> <p>Pour vérifier l'état du Bluetooth, prononcez « Bluetooth status »</p>
Point d'accès Wi-Fi	<p>Pour activer le point d'accès Wi-Fi, prononcez les commandes suivantes :</p> <ul style="list-style-type: none"> • « Enable hotspot »¹ • « Enable Wi-Fi hotspot »

Fonction	Commande
	<p>Pour désactiver le point d'accès Wi-Fi, prononcez les commandes suivantes :</p> <ul style="list-style-type: none">• « Disable hotspot »¹• « Disable Wi-Fi hotspot » <hr/> <p>Pour vérifier l'état du point d'accès Wi-Fi, prononcez « hotspot status ».</p>

12.1

Utilisation du contrôle vocal

Procédure :

- 1 Appuyez de manière prolongée sur le bouton programmable de **contrôle vocal**.
- 2 Après que la tonalité de commandes vocales prêtes retentit, prononcez votre commande dans le microphone.
- 3 Relâchez le bouton de **contrôle vocal** et attendez une réponse.

Postrequis :



REMARQUE :

- Certaines commandes du contrôle vocal peuvent nécessiter plus d'étapes.
- Le contrôle vocal ne prend pas en charge les accessoires. Le son est acheminé vers le microphone et le haut-parleur internes de la radio, quel que soit l'accessoire externe connecté.
- En cas d'activité audio sur le haut-parleur externe, le passage au haut-parleur interne de la radio produit temporairement un son mixte.

Chapitre 13

Vérification utilisateur

La fonction Vérification utilisateur permet à un utilisateur autorisé d'afficher le statut d'un appareil distant. Il est principalement utilisé par le superviseur ou le répartiteur.

Vous êtes autorisé à afficher l'état de l'appareil suivant :

- Localisation
- Puissance du signal de réseau cellulaire
- Puissance du signal Wi-Fi
- Niveau de batterie

13.1

Activation de la vérification d'utilisateur

Procédure :

- 1 Dans l'application WAVE, accédez à **Contacts**.
- 2 Effectuez l'une des opérations suivantes :
 - Appuyez sur le <contact souhaité> → **User Check**.
 - Appuyez de manière prolongée sur le contact souhaité et sélectionnez **User Check**.



REMARQUE :

Vous pouvez activer la vérification d'utilisateur lorsque vous déclarez une urgence.

Chapitre 14

Balayage de groupe de parole

Cette fonction permet à votre téléphone de parcourir la liste de balayage. Vous pouvez sélectionner trois groupes de parole prioritaires. Les appels de groupe de parole dotés d'une priorité plus élevée sont prioritaires sur les appels de groupe de parole dotés d'une priorité plus faible.

14.1

Activation ou désactivation du balayage de groupe de parole

Activation du balayage de groupe de parole

Procédure :

Dans l'application WAVE, accédez à  **Menu**→**Talkgroup Scan**→**On**.

Votre radio affiche les indications suivantes :

- L'écran affiche `Updating Scan Mode`.
- Le bouton passe sur « on ».

Désactivation du balayage de groupe de parole

Procédure :

Dans l'application WAVE, accédez à  **Menu**→**Talkgroup Scan**→**Off**.

- L'écran affiche `Updating Scan Mode`.
- Le bouton passe sur « off ».

Chapitre 15

Remplacement par le superviseur

Le « remplacement par le superviseur » permet à un superviseur d'interrompre un appel en cours (à l'exception des appels individuels) et de démarrer immédiatement un appel de supervision.

Si l'utilisateur reçoit ou transmet un appel et que l'appel actuel est interrompu par un appel de supervision, votre radio active le son de l'appel de supervision et affiche l'alias du superviseur.



REMARQUE :

Contactez votre revendeur ou votre administrateur pour en savoir plus sur la configuration.

Chapitre 16

Alerte personnelle instantanée

L'alerte personnelle instantanée (IPA) est une notification que vous pouvez envoyer à un contact s'il est occupé ou s'il n'est pas en mesure de répondre à un appel individuel ou de groupe.

Lorsque vous recevez une IPA, votre radio émet une tonalité et affiche une icône et l'alias de l'expéditeur.

Les IPA reçues sont stockées dans la liste d'états des IPA pour vous permettre de les visualiser et d'y répondre ultérieurement. Lorsque plusieurs IPA sont reçues, l'IPA la plus récente apparaît en haut de la liste. La liste d'états des IPA peut stocker jusqu'à neuf alertes.

En cas d'appel individuel avec l'expéditeur de l'IPA, celle-ci est automatiquement effacée.

16.1

Envoi d'une alerte personnelle instantanée

Procédure :

- 1 Dans l'application WAVE, appuyez sur  **Contacts**.
- 2 Appuyez de manière prolongée sur le <contact souhaité>  **Instant Personal Alert**.

L'écran affiche `Alert Sent`.

16.2

Réception et réponse à une alerte personnelle instantanée

Lorsque vous recevez une alerte personnelle instantanée (IPA), votre radio affiche les indications suivantes :

- Une tonalité est émise.
- Le message IPA s'affiche à l'écran.

Procédure :

Effectuez l'une des opérations suivantes :

- Pour appeler l'initiateur, appuyez sur **Reply** ou appuyez de manière prolongée sur le bouton **PTT**.
- Pour faire disparaître le message, appuyez sur **Not Now**.

Chapitre 17

Alertes d'appel manqué

Vous recevrez une alerte d'appel manqué dans les scénarios suivants :

- Vous êtes en communication téléphonique ordinaire et vous recevez un appel individuel.
- Vous recevez un appel individuel et vous n'avez pas accepté ou répondu à l'appel.

Vous ne recevrez pas d'alerte d'appel manqué dans les scénarios suivants :

- Vous recevez un appel de groupe, mais vous ne répondez pas.
- Vous êtes en mode Ne pas déranger (DND) et l'alerte est mise à jour en mode silencieux dans **History**.
- Vous avez mis fin à l'appel individuel sans répondre.

17.1

Réception et réponse à une alerte d'appel manqué

Lorsque vous recevez une alerte d'appel manqué, l'écran de votre radio affiche le message d'alerte d'appel manqué.

Procédure :

Effectuez l'une des opérations suivantes :

- Pour appeler l'initiateur, appuyez sur **Reply** ou appuyez de manière prolongée sur le bouton **PTT**.
- Pour faire disparaître le message, appuyez sur **Not Now**.

Chapitre 18

Carte

La carte est à la disposition de tous. Vous devez activer votre emplacement pour utiliser cette fonction. L'autorisation par défaut accordée à tout le monde est individuelle. Quant au superviseur, il peut demander à l'administrateur d'activer la fonction de localisation pour effectuer certaines actions qu'un individu ne peut pas effectuer. Pour plus d'informations, reportez-vous aux types d'autorisations suivants.

Tableau 14 :Types d'autorisations

Autorisation	Description
Individuel	Vous êtes autorisé à effectuer les actions suivantes : <ul style="list-style-type: none">• Vérifier l'emplacement actuel• Partager votre emplacement• Envoyer un emplacement arbitraire
Superviseur	Vous êtes autorisé à effectuer les actions suivantes : <ul style="list-style-type: none">• Vérifier l'emplacement actuel• Partager votre emplacement• Envoyer un emplacement arbitraire• Créer une limite pour le groupe de parole• Recevoir des notifications lorsque des membres entrent ou sortent de la limite• Afficher l'emplacement des membres



18.1

Partage d'emplacement

Prérequis :

Activez la localisation de votre radio.

Procédure :

- 1 Dans l'application WAVE, appuyez sur  **Map**.
- 2 Effectuez l'une des opérations suivantes :
 - Pour partager votre emplacement actuel, appuyez sur **My Location** →  **Share**.
 - Pour partager un emplacement arbitraire, recherchez l'emplacement souhaité et appuyez sur  **Share**.
- 3 Pour envoyer votre emplacement, effectuez l'une des étapes suivantes :
 - Pour l'envoyer à un contact individuel, sélectionnez **Send to Contact** → *<contact souhaité>*.

- Pour l'envoyer à plusieurs contacts, sélectionnez **Send to Quick Group** → *<contacts souhaités>*.
- Pour l'envoyer à un groupe, sélectionnez **Send to Group** → *<groupe souhaité>*.

Votre radio affiche `Location Sent`.





18.2

Partage de l'emplacement avec la fonction de localisation activée

Prérequis :

Activez la fonction de localisation de votre radio.

Procédure :

- 1 Dans l'application WAVE, accédez à  **Map**.
- 2 Appuyez sur  **Tracked Group Selector**.
Votre radio affiche la liste de groupes disposant de la fonction de localisation.
- 3 Sélectionnez le groupe souhaité et effectuez l'une des opérations suivantes :
 - Pour partager votre emplacement actuel, appuyez sur **My Location** →  **Share**.
 - Pour partager un emplacement arbitraire, recherchez l'emplacement souhaité et appuyez sur  **Share**.

Votre radio affiche `Location Sent`.



18.3

Affichage de l'emplacement des membres

Prérequis :

Activez la fonction de localisation de votre radio.

Procédure :

- 1 Dans l'application WAVE, accédez à  **Map**.
- 2 Appuyez sur  **Tracked Group Selector**.
Votre radio affiche la liste de groupes disposant de la fonction de localisation.
- 3 Sélectionnez le groupe souhaité.
Votre radio affiche tous les membres du groupe avec leur emplacement respectif.
- 4 Pour afficher le nom de chaque membre et son emplacement actuel, appuyez sur  **Map Pin**.

18.4

Limite

Un superviseur peut créer une limite pour un groupe. Lorsqu'un membre du groupe entre ou sort de la limite, le superviseur reçoit des notifications.



Le superviseur peut actualiser la localisation et modifier un ensemble de limites existant pour un groupe. Le paramètre Active Boundary Time contrôle la durée de la limite à activer.

Le superviseur peut créer une limite à partir de la liste des groupes ou par le biais d'un groupe rapide. Le nombre maximal de membres autorisés dans un groupe rapide est de 10.

18.4.1

Création d'une limite

Procédure :

- 1 Dans l'application WAVE, accédez à  **Map**.
- 2 Appuyez sur  **Tracked Group Selector**.
Votre radio affiche la liste de groupes disposant de la fonction de localisation.
- 3 Sélectionnez le groupe souhaité et appuyez sur **Set Boundary**.
Un message de définition de la limite s'affiche et un cercle bleu apparaît autour de l'emplacement sur votre carte.
- 4 Effectuez l'une des opérations suivantes :
 - Pour définir la taille de la limite, effectuez un zoom avant ou arrière sur l'emplacement avec vos doigts ou faites glisser le curseur sur le message contextuel de définition de la limite.
 - Pour définir le centre de la limite, déplacez la carte ou recherchez l'emplacement souhaité.
- 5 Pour activer la limite, appuyez sur **Set Boundary**.
Un message de confirmation s'affiche.
- 6 Effectuez l'une des opérations suivantes :
 - Pour créer une limite à un emplacement arbitraire et une limite statique avec le centre sélectionné, appuyez sur **Stay here**.
 - Pour créer une limite à votre emplacement actuel et déplacer la limite en même temps que vous, appuyez sur **Follow me**.

L'écran affiche `Fence Boundary On`.

18.4.2

Création d'une limite avec un groupe rapide



Procédure :

- 1 Dans l'application WAVE, accédez à  **Map**.

- 2 Appuyez sur  **Tracked Group Selector** →  **Quick Group Selector** → **Select All in View**.

Toutes les épingles sélectionnées  deviennent violettes.





- 3 Effectuez l'une des opérations suivantes :

- Pour ajouter des membres, appuyez sur **Add Members** → *<membres souhaités>* →  **Save**.
- Pour supprimer des membres du groupe rapide, appuyez sur **Quick Group List** → *<membres souhaités>* →  **Save**.

18.4.3

Modification des paramètres de limite

Procédure :

- 1 Dans l'application WAVE, accédez à  **Map**.
- 2 Appuyez sur  **Map Boundary Enable** →  **Boundary Settings**.
- 3 Effectuez l'une des opérations suivantes :
 - Pour mettre à jour l'intervalle, appuyez sur **Update Interval** → *<minutes requises>*.
 - Pour définir la durée de la limite à activer, appuyez sur **Active Boundary Time** → *<jours requis>* → *<heures requises>*.
 - Pour activer la notification, appuyez sur **Notify Me** → **On**.
 - Pour activer la notification, appuyez sur **Notify Members** → **On**.
 - Pour permettre aux membres du groupe à l'extérieur de la limite de recevoir une notification initiale lorsqu'une limite est créée, sélectionnez **Initial Member Notification** → **Outside Boundary** → **OK**.
 - Pour permettre aux membres du groupe à l'intérieur de la limite de recevoir une notification initiale lorsqu'une limite est créée, sélectionnez **Initial Member Notification** → **Outside Boundary** → **OK**.
- 4 Pour revenir à la carte, appuyez sur  **Back**.

Chapitre 19

Messagerie

L'application Push-to-Talk (PTT) vous permet d'envoyer et de recevoir des messages avec d'autres utilisateurs PTT.



Votre radio prend en charge les types de messages suivants :

- Messages texte
- Messages images
- Messages vidéo
- Messages fichiers
- Messages de localisation

19.1

Envoi de messages texte

Procédure :



- 1 Dans l'application WAVE, appuyez sur  **Contacts**.
- 2 Appuyez de manière prolongée sur le <contact souhaité> →  **Send Message**.
- 3 Saisissez votre message à l'aide du **clavier virtuel** et appuyez sur  **Send**.

19.2

Ajout d'un texte rapide

Cette fonction vous permet d'enregistrer jusqu'à 20 textes rapides.

Procédure :



- 1 Dans l'application WAVE, appuyez sur  **Contacts**.
- 2 Appuyez de manière prolongée sur le <contact souhaité> →  **Send Message** →  **Quick Text Access** → **Add Quick Text**.
- 3 Saisissez votre texte rapide à l'aide du **clavier virtuel**.
- 4 Appuyez sur  **Save** pour confirmer.

19.3

Suppression d'un texte rapide

Procédure :

- 1 Dans l'application WAVE, appuyez sur  **Contacts**.









- 2 Appuyez de manière prolongée sur le *<contact souhaité>* →  **Send Message** → 
Quick Text Access → **Edit** → **Delete** → **Yes**.

19.4

Envoi de contenu multimédia

Procédure :

- 1 Dans l'application WAVE, appuyez sur  **Menu** → **History** → *<conservation souhaitée>*.
- 2 Effectuez l'une des opérations suivantes :

Options	Actions
<p>Envoi d'une image ou d'une vidéo</p>	<p>a Appuyez sur  Camera.</p> <p>b Effectuez l'une des opérations suivantes :</p> <ul style="list-style-type: none"> • Pour prendre une photo à l'aide de la radio, sélectionnez Take a photo. • Pour enregistrer une vidéo à l'aide de la radio, sélectionnez Record Video. • Pour envoyer une image existante, sélectionnez Image Gallery. • Pour envoyer une image existante, sélectionnez Video Gallery. <p>c Appuyez sur OK → Yes pour envoyer.</p>
<p>Envoi d'un message vocal</p>	<p>a Appuyez sur  Voice Message.</p> <p>b Appuyez de manière prolongée sur  Record et parlez dans le microphone.</p> <p>c Relâchez le bouton  Record.</p> <p>d Appuyez sur  Play pour écouter votre message vocal.</p> <p>e Appuyez sur  Save pour envoyer votre message vocal.</p>
<p>Envoi d'un fichier</p>	<p>a Appuyez sur  Attach File → <i><fichier requis></i> → OK.</p>
<p>Partage d'un emplacement</p>	<p>a Appuyez sur  Location →  Share.</p>



19.5

Réception de messages

Lorsque vous recevez un message, votre radio reçoit une notification avec les indications suivantes :

- Nom de l'expéditeur.
- Aperçu du message.

Procédure :

- 1 Effectuez l'une des opérations suivantes :
 - Appuyez sur **Notification** et ignorez les étapes suivantes.
 - Dans l'application WAVE, appuyez sur  **Menu**→**History**.
- 2 Accédez au message  **unread**.
- 3 Pour afficher le message non lu, appuyez sur  **History Details**.



19.6

Enregistrement de messages

Vous pouvez enregistrer les types de messages suivants :

- Messages image.
- Messages vidéo.
- Messages vocaux.
- Messages fichier.

Procédure :

- 1 Dans l'application WAVE, appuyez sur  **Menu**→**History**.
- 2 Appuyez sur  **History Details** dans la *<conversation souhaitée>*.
- 3 Effectuez l'une des opérations suivantes :
 - Appuyez sur l'image.
 - Appuyez sur la vidéo.
 - Appuyez sur le message vocal.
 - Appuyez sur le fichier.Votre radio affiche le contenu multimédia.
- 4 Pour enregistrer le contenu multimédia dans la galerie, appuyez sur  **Gallery**.

19.7

Transfert de messages

Procédure :

- 1 Dans l'application WAVE, appuyez sur  **Menu**→**History**.



- 2 Appuyez sur  **History Details** dans la <conversation souhaitée>.
- 3 Appuyez de manière prolongée sur le <message souhaité>.
Un menu contextuel s'affiche.
- 4 Effectuez l'une des opérations suivantes :

Option	Actions
Transfert d'un message à un contact	a Appuyez sur Forward to Contact →<contact souhaité>→OK.
Transfert d'un message à un groupe	a Appuyez sur Forward to Group →<groupe souhaité>→OK.
Transfert d'un message à un groupe rapide	a Appuyez sur Forward to Quick Group →<contacts souhaités>→  Save →OK.

19.8

Réponse aux messages



Procédure :

- 1 Dans l'application WAVE, appuyez sur  **Menu**→**History**.
- 2 Appuyez sur  **History Details** dans la <conversation souhaitée>.
- 3 Appuyez de manière prolongée sur le <message souhaité>.
Un menu contextuel s'affiche.
- 4 Effectuez l'une des opérations suivantes :
 - Appuyez sur **Reply to Sender**.
 - Appuyez sur **Reply to Group**.
- 5 Saisissez votre message à l'aide du **clavier virtuel**.
- 6 Appuyez sur  **Send**.

19.9

Suppression de messages

Procédure :

- 1 Dans l'application WAVE, appuyez sur  **Menu**→**History**.
- 2 Appuyez sur  **History Details** dans la <conversation souhaitée>.
- 3 Appuyez de manière prolongée sur le <message souhaité>.
Un menu contextuel s'affiche.

- 4 Pour supprimer un message, appuyez sur **Delete Message**→**Yes**.

Chapitre 20

Utilisateur désactivé ou suspendu

« Utilisateur désactivé ou suspendu » indique que votre compte a été désactivé ou suspendu. Lorsque votre compte a été désactivé ou suspendu, vous ne parvenez plus à vous connecter au serveur PTT.

Lorsque vous appuyez sur le bouton **PTT**, votre radio tente de se connecter au serveur PTT. Si votre radio parvient à se connecter au serveur PTT, l'écran de connexion habituel s'affiche. Dans le cas contraire, l'icône Utilisateur désactivé ou suspendu clignote.

Chapitre 21

Applications

Cette section contient des informations sur les applications disponibles sur votre radio. Vous pouvez accéder à ces applications via l'écran d'accueil ou faire glisser votre doigt de bas en haut sur l'écran d'accueil pour ouvrir la fenêtre Menu des applications.

Tableau 15 :Applications

Icône	Nom	Description
	Calculatrice	Permet d'exécuter des fonctions arithmétiques de base et scientifiques.
	Calendrier	Permet de gérer les événements et les rendez-vous.
	Appareil photo	Vous permet de prendre des photos et vidéos.
	Google Chrome	Navigation rapide, facile et sécurisée avec Google Chrome.
	Horloge	Permet de définir une alarme ou un minuteur et d'utiliser le chronomètre.
	Contacts	Permet de gérer les coordonnées des contacts.
	Google Drive	Tous vos fichiers facilement accessibles sur un smartphone, une tablette ou un ordinateur, à tout moment.
	Google Duo	Vivez l'instant ensemble. Ne manquez aucun moment important.
	Fichiers	Permet d'afficher et de gérer les fichiers.
	Galerie	Permet de regarder les photos et les vidéos.
	Gmail	Messagerie électronique de Google : sécurisée, intelligente et facile à utiliser.
	Google	Suivez l'actualité avec l'application Google.
	Google Keep	Permet de créer, stocker et classer des notes, listes, rappels, images, fichiers audio et bien plus encore.
	Google Maps	Explorez le monde entier avec Google Maps. Trouvez des lieux que vous adorerez, contactez les entreprises qui vous intéressent et obtenez des informations sur les conditions de circulation en temps réel.
	Messages	Permet d'envoyer et de recevoir des messages.
	Téléphone	Permet de passer des appels téléphoniques.

Icône	Nom	Description
	Google Photos	Là où tous vos souvenirs sont réunis.
	Google Play Films et TV	Les toutes dernières sorties et tous vos favoris, sur n'importe quel écran.
	Google Play	Google Play est votre centre de divertissements illimités.
	Paramètres	Fournit les paramètres de configuration de l'appareil.
	Magnétophone	Permet d'enregistrer des sons.
	WAVE	Fournit un service PTT (Push-to-Talk) sécurisé partout où vous allez.
	YouTube	Découvrez ce que tout le monde regarde sur YouTube.
	YouTube Music	Découvrez sur YouTube tous les morceaux que vous ne trouverez nulle part ailleurs, organisés dans une nouvelle application et sur le Web.

21.1



Appareil photo

Vous pouvez utiliser l'application Appareil photo pour prendre des photos ou filmer des vidéos.

21.1.1

Prendre des photos





Procédure :

- 1 Dans le menu, appuyez sur  **Camera**.
- 2 Effectuez l'une des opérations suivantes :
 - Pour prendre une photo à l'aide de l'appareil photo arrière, appuyez sur  **Camera**.
 - Pour prendre une photo à l'aide de l'appareil photo avant, appuyez sur  **Switch Camera** →  **Camera**.
- 3 Pour effectuer un zoom avant ou arrière, rapprochez ou écartez vos doigts sur l'écran. Les commandes de zoom s'affichent.

21.1.2

Enregistrement de vidéos

Procédure :

- 1 Dans le menu, appuyez sur  **Camera** →  **Video**.
L'enregistrement de votre vidéo commence.
- 2 Pour mettre la vidéo en pause, appuyez sur  **Pause**.
- 3 Pour arrêter l'enregistrement, appuyez sur  **Stop Record**.

- 4 Pour effectuer un zoom avant ou arrière, rapprochez ou écartez vos doigts sur l'écran.
Les commandes de zoom s'affichent.

21.2

Galerie

Vous pouvez gérer vos albums, photos et vidéos à l'aide de l'application Galerie.



REMARQUE :

le terminal prend en charge les formats d'image suivants : JPEG, GIF, PNG, HEIC et BMP.

Vous pouvez utiliser la fonction Photos pour effectuer les actions suivantes :

- Consulter les albums, les photos et les vidéos
- Regarder des vidéos
- Effectuer des modifications de base sur les albums, les photos et les vidéos
- Définir des photos comme fond d'écran
- Définir des photos comme photo de contact
- Partager des photos et des vidéos

L'application Galerie contient tous les albums, photos et vidéos stockés sur la carte microSD et dans la mémoire interne.

21.2.1

Affichage de la galerie

Procédure :

- 1 Dans le menu, appuyez sur  **Gallery**.
- 2 Effectuez l'une des opérations suivantes :
 - Appuyez sur un album de votre choix.
 - Appuyez sur une photo.
 - Pour afficher la photo suivante ou précédente de l'album, faites glisser votre doigt vers la gauche ou vers la droite.
 - Pour afficher les commandes, sélectionnez une photo.
 - Pour effectuer un zoom avant ou arrière, appuyez deux fois sur l'écran et rapprochez ou écartez vos doigts sur la photo.
 - Pour afficher les parties qui ne sont pas visibles, faites glisser la photo.

21.2.2

Partage d'éléments à partir des photos



Procédure :

- 1 Dans le menu, appuyez sur  **Gallery**.
- 2 Pour partager des éléments, appuyez sur *<élément souhaité>*  **Share** *→ <application souhaitée>*.

21.2.3

Suppression d'éléments de la galerie



Procédure :

- 1 Dans le menu, appuyez sur  **Gallery**.
- 2 Pour supprimer des éléments, appuyez sur <élément souhaité> →  **Delete** → **OK**.

21.2.4

Rognage de photos

Procédure :

- 1 Dans le menu, appuyez sur  **Gallery**.
- 2 Pour rogner des photos, appuyez sur <photo souhaitée> →  **Edit** →  **Crop**.
La grille de rognage apparaît.
- 3 Effectuez l'une des opérations suivantes :





Option	Actions
Recadrer la photo manuellement	a Pour sélectionner la partie de la photo à rogner, déplacez les extrémités.
Choisir les dimensions de recadrage automatique	a Appuyez sur 1:1 . b Si vous souhaitez afficher la photo d'origine, appuyez sur Original .

- 4 Pour confirmer, appuyez sur  **Yes**.
- 5 Pour enregistrer, appuyez sur **SAVE**.

21.2.5

Rotation de photos



Procédure :

- 1 Dans le menu, appuyez sur  **Gallery**.
- 2 Pour faire pivoter des photos, appuyez sur la <photo souhaitée> →  **Edit** → 
Crop →  **Rotate**.
La photo pivote de 90 degrés dans le sens horaire. Chaque fois que vous appuyez sur la photo, elle pivote de 90 degrés.
- 3 Appuyez sur **SAVE** pour confirmer.

21.2.6

Lecture de vidéos

Procédure :

- 1 Dans le menu, appuyez sur  **Gallery**.
- 2 Pour regarder des vidéos, appuyez sur **Videos** → <vidéo souhaitée> →  **Play** → <application souhaitée>.
- 3 Pour regarder la vidéo ou la reprendre là où vous vous étiez arrêté la dernière fois, faites glisser la barre de progression de la vidéo.
- 4 Pour revenir à l'écran précédent, appuyez deux fois sur  **Back**.

21.3

Lecture d'un code-barres ou d'un code QR

Procédure :

- 1 Dans le menu, appuyez sur  **Camera**.
- 2 Pour lire un code-barres ou un code QR, utilisez l'appareil photo arrière pour cadrer le sujet à l'écran.
Une URL s'affiche.
- 3 Sélectionnez les applications requises pour afficher l'URL.

21.4

Activation de la lampe torche

Procédure :

Faites glisser le panneau des notifications vers le bas, puis appuyez sur  **Flashlight**.

21.5

Réalisation de captures d'écran

Procédure :

- 1 Appuyez en même temps sur les boutons **Home** et **2-Dot Programmable Feature**.
- 2 Appuyez sur **Screenshot**.

La capture d'écran est enregistrée dans la mémoire du terminal.

21.6

Mode nuit

Le mode nuit est un mode qui inverse la palette de couleurs de tous les menus et de la plupart des applications.

Voici les avantages du mode nuit :

- Réduction considérable de la consommation d'énergie, en fonction de la technologie d'écran de l'appareil que vous utilisez.

- Amélioration de la visibilité pour les utilisateurs sensibles à la lumière vive ou malvoyants.
- Facilitation pour tous de l'utilisation de l'appareil dans un environnement peu lumineux.

21.6.1

Définition du mode nuit

Procédure :

Faites glisser l'écran d'accueil vers le haut, puis appuyez sur  **Settings**→**Accessibility**→**Dark theme**.

21.7

Définition de Smart Reply

Smart Reply permet des réponses et des actions rapides depuis la notification sans ouvrir l'application ; cette fonction est principalement utilisée pour les messages entrants.

Vous pouvez choisir de répondre au message avec les réponses rapides suggérées, de le marquer comme lu ou de répondre à l'aide de votre clavier virtuel. Si quelqu'un vous envoie une adresse, vous pouvez l'ouvrir directement avec Google Map qui affiche l'adresse qui vous a été envoyée.

Vous pouvez choisir d'activer ou de désactiver cette fonction via les paramètres des applications et notifications.

21.7.1

Définition de Smart Reply



Procédure :

Faites glisser l'écran d'accueil vers le haut, puis appuyez sur  **Settings**→**Apps & notifications**→**Notifications**→**Advanced**→**Suggested actions and replies**.





21.8

Exploration de fichiers

Procédure :

- 1 Dans le menu, appuyez sur  **Files**.
- 2 Pour choisir les types de fichiers, appuyez sur  **Menu**.
- 3 Sélectionnez l'une des options suivantes :
 - Recent
 - Images
 - Videos
 - Audio
 - Downloads
- 4 Effectuez l'une des opérations suivantes :

Option	Actions
Afficher le fichier	Appuyez sur l'<élément souhaité>.

Option	Actions
Partager le fichier	<p>a Appuyez de manière prolongée sur l'<élément souhaité>.</p> <p>b Pour partager l'élément téléchargé, appuyez sur  Share→Share via→<application souhaitée>.</p>
Rechercher un fichier	<p>a Appuyez sur  Search.</p> <p>b Saisissez l'entrée souhaitée.</p>
Supprimer un fichier	<p>a Appuyez de manière prolongée sur l'<élément souhaité>.</p> <p>b Pour supprimer, appuyez sur  Delete→OK.</p>
Rechercher avec Google Lens	<p>a Appuyez sur l'<élément souhaité>→ Google Lens.</p>
Pour plus d'options	<p>Appuyez sur  More.</p>

Chapitre 22

Paramètres

Il existe deux types de paramètres expliqués dans cette section, ceux de l'application WAVE et ceux du téléphone, tels que les paramètres de l'appareil, les paramètres d'affichage et les paramètres audio.

Vous pouvez personnaliser les paramètres en fonction de vos préférences.

22.1

Accès aux paramètres de l'application WAVE

Procédure :

- 1 Dans l'application WAVE, accédez à  **Menu** → **Settings**.
- 2 Effectuez l'une des opérations suivantes :

Option	Actions
Activation ou désactivation de la vibration du combiné pour les appels entrants	Activez ou désactivez l'option Vibrate Call .
Activation ou désactivation de la vibration à la réception d'une nouvelle alerte	Activez ou désactivez l'option Vibrate Alert .
Réglage du volume des appels PTT	Faites glisser le bouton Volume Boost .
Définition de l'avertissement de réception de l'alerte personnelle instantanée	<ol style="list-style-type: none"> a Sélectionnez Instant Personal Alert. b Sélectionnez l'une des options suivantes : <ul style="list-style-type: none"> • Tone and Display • Tone Only • Display Only • Off
Définition de l'avertissement de réception de l'alerte d'appel manqué	<ol style="list-style-type: none"> a Sélectionnez Missed Call Alert. b Sélectionnez l'une des options suivantes : <ul style="list-style-type: none"> • Tone and Display • Tone Only • Display Only • Off
Réglage de la tonalité d'alerte	Sélectionnez Alert Tone → < <i>préférence souhaitée</i> >.

Option	Actions
Définition de l'annonce vocale	Sélectionnez Channel Announcement → <préférence souhaitée>.
Réglage de la répétition de l'alerte	<p>a Sélectionnez Alert Repeat.</p> <p>b Sélectionnez l'une des options suivantes :</p> <ul style="list-style-type: none"> • Pour émettre l'alerte une fois, sélectionnez Once. • Pour émettre l'alerte toutes les 20 secondes pendant 10 minutes, sélectionnez Repeat. • Pour émettre l'alerte toutes les 20 secondes jusqu'à ce que l'alerte soit supprimée, sélectionnez Continuous.
Activation ou désactivation de l'alerte pour les messages entrants	Activez ou désactivez l'option Message Alert .
Modification de la tonalité du message	Sélectionnez Message Alert Tone → <préférence souhaitée>.
Réglage de la tonalité de perte de réseau	<p>a Sélectionnez Network Up/Down Tones.</p> <p>b Sélectionnez l'une des options suivantes :</p> <ul style="list-style-type: none"> • Pour émettre une tonalité en cas de perte du réseau, sélectionnez Network Loss. • Pour émettre une tonalité en cas de perte du réseau et reconnecter, sélectionnez Network loss and reconnect. • Pour émettre une tonalité pendant un appel en cas de perte du réseau, sélectionnez Network Loss during call only. • Pour désactiver la tonalité, sélectionnez None.
Réglage du compteur de répétition de la tonalité de perte de réseau	<p>a Sélectionnez Network Loss Tone Repeat.</p> <p>b Sélectionnez l'une des options suivantes :</p> <ul style="list-style-type: none"> • None • 10 seconds • 30 seconds • 60 seconds

Option	Actions
<p>Contrôle du traitement des appels entrants</p>	<p>a Sélectionnez Privacy Mode.</p> <p>b Sélectionnez l'une des options suivantes :</p> <ul style="list-style-type: none"> • Pour recevoir l'appel entrant avec l'oreillette au lieu du haut-parleur, sélectionnez Earpiece. • Pour recevoir l'appel entrant avec le haut-parleur, sélectionnez Off.
<p>Activation ou désactivation de l'exécution des applications PTT en arrière-plan</p>	<p>Activez ou désactivez l'option Background Mode.</p>
<p>Réglage de la priorité pour les appels entrants</p>	<p>a Sélectionnez Call Priority.</p> <p>b Sélectionnez l'une des options suivantes :</p> <ul style="list-style-type: none"> • Pour rejeter l'un des appels entrants pendant un appel en cours, sélectionnez Ongoing. • Pour rejeter ou mettre fin à un appel PTT pendant un appel téléphonique, sélectionnez Phone.
<p>Activation ou désactivation de l'autorisation d'appels PTT lorsque l'écran est verrouillé</p>	<p>Activez ou désactivez l'option Call from Lock Screen.</p>
<p>Définition des tonalités à émettre pendant un appel PTT</p>	<p>a Sélectionnez In-Call Tones.</p> <p>b Pour activer les tonalités suivantes, définissez les paramètres sur activé.</p> <ul style="list-style-type: none"> • Incoming Call Tone • Floor Grant Tone • Floor Free Tone • Floor Release Tone • Floor Error/Busy Tone • Voice Message Tone
<p>Affichage ou modification du nom d'affichage</p>	<p>Sélectionnez Display Name → <nom souhaité>.</p>
<p>Affichage de votre numéro PTT</p>	<p>Affichez My PTT Number.</p>
<p>Activation ou désactivation de l'utilisation du Bluetooth pendant les appels PTT</p>	<p>Activez ou désactivez l'option Use Bluetooth.</p>
<p>Tri des contacts</p>	<p>a Sélectionnez Contact Sorting.</p> <p>b Sélectionnez l'une des options suivantes :</p>

Option	Actions
	<ul style="list-style-type: none"> • By Alphabetical • By Availability
Tri de l'historique	<p>a Sélectionnez History Sorting.</p> <p>b Sélectionnez l'une des options suivantes :</p> <ul style="list-style-type: none"> • Newest on top • Newest on bottom
Activation ou désactivation du démarrage de l'application WAVE en arrière-plan lorsque vous allumez votre appareil	Activez ou désactivez l'option Auto Start .
Activation ou désactivation du téléchargement automatique des pièces jointes	Activez ou désactivez l'option Automatic Download .
Activation ou désactivation de la fonction de réponse automatique aux appels vidéo	Activez ou désactivez l'option Auto Answer Video Call .
Activation ou désactivation de l'envoi automatique de vidéos par un utilisateur autorisé sans votre confirmation	Activez ou désactivez l'option Allow Unconfirmed Video Transmission .
Définition de l'interaction audio pour les appels PTT et vidéo	Sélectionnez Audio Interaction → <préférence souhaitée>
Activation ou désactivation de la réponse de balayage	Activez ou désactivez l'option Scan Talkback .
Restauration des paramètres par défaut	Sélectionnez Restore Defaults .
Affichage des contacts d'urgence	Sélectionnez Emergency Settings .
Déconnexion de l'application WAVE	Sélectionnez Logout .

22.2

Paramètres de l'appareil

Cette fonction vous permet de personnaliser votre radio en modifiant les paramètres par défaut de l'appareil.



REMARQUE :

Si vous ne pouvez pas accéder aux fonctions décrites, consultez votre revendeur ou votre administrateur pour plus d'informations.

22.2.1

Verrouillage de l'écran

Vous pouvez configurer votre écran de radio pour qu'il se verrouille automatiquement en spécifiant un schéma, un code PIN ou un mot de passe pour sécuriser vos données.



IMPORTANT :

si l'option de verrouillage de l'écran de votre radio est définie sur **None** ou sur **Swipe**, vos données ne sont pas sécurisées et peuvent être consultées par n'importe qui.

Lorsque votre radio est activée, vous pouvez la verrouiller en appuyant sur le bouton **Display Sleep/Wake et Home**, puis la déverrouiller à l'aide d'un schéma, d'un code PIN ou d'un mot de passe.

Si vous n'avez pas spécifié de schéma, de code PIN ou de mot de passe, vous pouvez également déverrouiller votre radio en faisant glisser votre doigt vers le haut de l'écran ou simplement en appuyant sur le bouton **Display Sleep/Wake et Home** si aucune option de verrouillage n'a été définie.

Lorsque votre radio est verrouillée, le réseau cellulaire, les appels téléphoniques, les notifications de nouveaux messages, les appels manqués et vos rendez-vous à venir sont toujours disponibles et vous pouvez les recevoir.

Vous pouvez également configurer votre radio pour qu'elle se verrouille automatiquement après un certain temps.

22.2.1.1

Déverrouillage de l'écran

Procédure :

- 1 Appuyez sur le bouton **Wake** ou **Home**.
- 2 Faites glisser l'écran d'accueil vers le haut.
- 3 Effectuez l'une des opérations suivantes :

Option	Actions
Déverrouiller l'écran avec un motif	Dessinez le motif spécifié sur l'écran avec votre doigt.
Déverrouiller l'écran avec un code PIN ou un mot de passe	<p>a Saisissez votre code PIN ou votre mot de passe.</p> <p>b Appuyez sur  Save.</p>

22.2.2

Configuration de la date et de l'heure

Lorsque votre radio est connectée à un réseau téléphonique, la date et l'heure sont automatiquement synchronisées. Vous pouvez procéder comme suit pour régler manuellement la date et l'heure.

Procédure :

- 1 Faites glisser l'écran d'accueil vers le haut, puis appuyez sur  **Settings**→**System**→**Date & time**.
- 2 Effectuez l'une des opérations suivantes :

Option	Actions
Désactivation de la synchronisation automatique de la date et de l'heure	Désactivez l'option Automatic date and time .
Désactivation de la synchronisation automatique du fuseau horaire	Appuyez sur Automatic time zone .
Réglage de la date	<p>a Appuyez sur Set date.</p> <p>b Sélectionnez le mois, la date et l'année.</p> <p>c Appuyez sur OK.</p>

Option	Actions
Réglage de l'heure	<p>a Appuyez sur Set time.</p> <p>b Sélectionnez l'heure, les minutes et le jour.</p> <p>c Appuyez sur OK.</p>
Définition du fuseau horaire	<p>a Appuyez sur Select time zone→Region→<ré^{gion} souhaitée>.</p>

22.3

Accès aux paramètres de l'écran

Procédure :

- 1 Faites glisser l'écran d'accueil vers le haut, puis appuyez sur  **Settings**→**Display**.
- 2 Effectuez l'une des opérations suivantes :

Option	Actions
Réglage de la luminosité de l'écran	<p>a Sélectionnez Brightness level.</p> <p>b Définissez le <niveau de luminosité souhaité> en réglant le curseur.</p>
Réglage de la luminosité adaptative	<p>a Sélectionnez Brightness level.</p> <p>b Activez le paramètre Adaptive brightness.</p>
Modification des fonds d'écran	<p>a Sélectionnez Wallpaper.</p> <p>b Sélectionnez l'une des applications suivantes :</p> <ul style="list-style-type: none"> • Gallery • Wallpapers • Live Wallpapers • Photos <p>c Appuyez sur <image souhaitée>→Set Wallpaper.</p>
Configuration du mode veille	<p>a Sélectionnez Advance→Sleep.</p> <p>b Sélectionnez la <valeur souhaitée pour le délai>.</p>
Configuration de l'économiseur d'écran	<p>a Sélectionnez Advance→Screen saver→Current screen saver.</p> <p>b Sélectionnez l'une des options suivantes :</p>

Option	Actions
	<ul style="list-style-type: none"> • Clock • Colors • Photos <p>c Appuyez sur When to start.</p> <p>d Sélectionnez l'une des options suivantes :</p> <ul style="list-style-type: none"> • While docked • While charging • While charging or docked • Never
Configuration de la taille de la police	<p>a Sélectionnez Font size.</p> <p>b Faites glisser l'échelle en fonction de la <i><taille de police souhaitée></i>.</p>
Configuration de la taille d'affichage	<p>a Sélectionnez Advance→Display size.</p> <p>b Faites glisser l'échelle en fonction de la <i><taille d'affichage souhaitée></i>.</p>
Réglage de la rotation de l'écran	<p>a Sélectionnez Advance→Display size.</p> <p>b Activez le paramètre Auto-rotate screen.</p>
Activation de l'affichage sans fil	<p>a Sélectionnez Connected devices→Connected preferences→Cast.</p> <p>b Appuyez sur More→Enable wireless display.</p>

22.4

Accès aux paramètres sonores

Procédure :

- 1 Faites glisser l'écran d'accueil vers le haut, puis appuyez sur  **Settings**→**Sound**.
- 2 Effectuez l'une des opérations suivantes :



Option	Actions
Réglage des paramètres sonores	<p>Réglez le curseur pour les paramètres sonores suivants :</p> <ul style="list-style-type: none"> • Appels • Passerelle • Alarmes • Volume

Option	Actions
Réglage du vibreur pour les appels	Activez l'option Also vibrate for call .
Activation ou désactivation de la suppression des sifflements	Activez ou désactivez l'option Howling Suppression .
Configuration du mode Ne pas déranger	<p>a Sélectionnez Do Not Disturb.</p> <p>b Configurez les paramètres du mode Ne pas déranger dans les sections suivantes :</p> <ul style="list-style-type: none">• Comportement• Attentes• Planning
Activation ou désactivation de la compatibilité avec les appareils auditifs	<p>a Sélectionnez Advance.</p> <p>b Activez ou désactivez l'option Hearing aid compatibility.</p>
Activation ou désactivation de la détection de l'étui pour les appels téléphoniques	<p>a Sélectionnez Advance.</p> <p>b Activez ou désactivez l'option Use Holster for phone call.</p>

22.4.1

Désactivation du son de la radio

Procédure :

- 1 Appuyez de manière prolongée sur le bouton **Mute**.
- 2 Effectuez l'une des opérations suivantes :
 - Si vous souhaitez désactiver tous les sons de votre radio, appuyez sur  **mute** .
 - Si vous souhaitez désactiver tous les sons et laisser le téléphone vibrer lorsque vous recevez des notifications, appuyez sur  **vibrate**.
 - Si vous souhaitez activer le son de votre radio, appuyez sur  **unmute**.

22.4.2

Configuration des règles automatiques

Les règles automatiques vous permettent de configurer une planification pour activer et désactiver automatiquement le mode Ne pas déranger.

Procédure :

- 1 Faites glisser l'écran d'accueil vers le haut, puis appuyez sur  **Settings**→**Sound**→**Do Not Disturb**→**Turn on automatically**.
- 2 Effectuez l'une des opérations suivantes :

Option	Actions
Définition de règles automatiques pour le sommeil	a Appuyez sur Sleeping . b Activez l'option Use rule . c Définissez les informations suivantes sur la règle : <ul style="list-style-type: none">• Nom de la règle• Jours• Heure de début• Heure de fin• L'alarme peut remplacer l'heure de fin
Définition de règles automatiques pour des événements	a Appuyez sur Event . b Activez l'option Use rule . c Définissez les informations suivantes sur la règle : <ul style="list-style-type: none">• Nom de la règle• Durant les événements pour• Si la réponse est
Ajout d'une nouvelle règle	a Appuyez sur Add rule . b Définissez le type de règle suivant : <ul style="list-style-type: none">• Événement• Heure c Saisissez le nom de la règle, puis appuyez sur ADD .

Chapitre 23

Liste d'accessoires approuvés

Motorola Solutions propose les accessoires approuvés suivants en vue d'améliorer la productivité de votre radio portative numérique professionnelle.

Tableau 16 :Batteries

Référence	Description
BT000592A01 ²	Batterie Li-Ion, 2 900 mAh
BT000593A01 ²	Haute capacité Li-Ion, 5 800 mAh
BT000594A01 ³	Haute capacité Li-Ion, 5 800 mAh, à sécurité intrinsèque

Tableau 17 :Dispositifs de transport

Référence	Description
NTN8266_	Clip de ceinture pour ceinture 6,30 cm
PMLN7965_	Clip de ceinture pour ceinture 7,60 cm
PMLN6970_	Étui de transport

Tableau 18 :Chargeurs

Référence	Description
PMPN4169_	Adaptateur d'alimentation pour véhicule
PS000150A11	Micro-USB, chargeur mural avec bloc d'alimentation 7,5 W, 100–240 V, É.-U./Japon
PS000150A12	Micro-USB, chargeur mural avec bloc d'alimentation 7,5 W, 100–240 V, UE
PS000150A13	Micro-USB, chargeur mural avec bloc d'alimentation 7,5 W, 100–240 V, UK
PS000150A17	Micro-USB, chargeur mural avec bloc d'alimentation 7,5 W, 100–240 V, Corée

Tableau 19 :Oreillettes et écouteurs

Référence	Description
PMLN7851_ ²	Oreillette sans fil pour opérations critiques PTT
PMLN8191_	Oreillette avec tube transparent extra large 1 câble, câble de 2,5 mm
PMMN4125_ ²	Micro haut-parleur déporté

² Non disponible sur le modèle à sécurité intrinsèque (IS)

³ À utiliser uniquement avec le modèle à sécurité intrinsèque

Référence	Description
PMMN4127_2	Micro haut-parleur déporté sans fil pour opérations critiques WM500

Sommaro

Informazioni legali e supporto.....	6
Dichiarazioni legali e di conformità.....	6
Dichiarazione di conformità del fornitore.....	6
Avviso per gli utenti (FCC).....	7
Proprietà intellettuale e avvisi sulla conformità.....	7
Informazioni importanti sulla sicurezza.....	8
Leggere prima di iniziare.....	9
Versione del software.....	10
Garanzia limitata.....	11
PRODOTTI DI COMUNICAZIONE MOTOROLA SOLUTIONS.....	11
I. COPERTURA E DURATA DELLA GARANZIA:.....	11
II. DISPOSIZIONI GENERALI.....	11
III. DIRITTI LEGATI ALLE LEGGI STATALI:.....	12
IV. RIPARAZIONE IN GARANZIA.....	12
V. COSA NON COPRE LA PRESENTE GARANZIA.....	12
VI. DISPOSIZIONI RELATIVE A BREVETTI E SOFTWARE.....	12
VII. LEGISLAZIONE APPLICABILE.....	13
Capitolo 1 : Manutenzione della radio.....	14
Capitolo 2 : Panoramica della radio.....	15
2.1 Configurazione dei pulsanti programmabili.....	17
Capitolo 3 : Operazioni preliminari.....	18
3.1 Inserimento della scheda SD.....	18
3.2 Inserimento di schede SIM.....	19
3.3 Inserimento o rimozione della batteria.....	21
Inserimento della batteria.....	21
Rimozione della batteria.....	21
3.4 Ricarica della radio.....	21
3.5 Accensione o spegnimento della radio.....	22
Accensione della radio.....	22
Spegnimento della radio.....	22
3.6 Regolazione del volume.....	22
3.7 Rimozione del coperchio di protezione per l'obiettivo della fotocamera.....	22
3.8 Navigazione sul touchscreen.....	22
3.9 Montaggio della clip per cintura alla custodia.....	24
3.10 Inserimento della radio nella custodia.....	24

Capitolo 4 : Panoramica della schermata iniziale.....	25
4.1 Indicatori di stato.....	25
4.1.1 Icone di stato.....	26
4.1.2 Indicatori LED.....	26
Capitolo 5 : Funzioni di base.....	28
5.1 Accesso ai file da un computer.....	28
5.2 Accesso alle impostazioni della radio.....	28
5.2.1 Creazione di impostazioni radio come collegamenti sulla schermata iniziale.....	28
Capitolo 6 : Connettività.....	29
6.1 Bluetooth.....	29
6.1.1 Attivazione o disattivazione della modalità Bluetooth.....	29
Attivazione della modalità Bluetooth.....	29
Disattivazione della modalità Bluetooth.....	29
6.1.2 Visualizzazione dei dettagli del dispositivo.....	30
6.1.3 Modifica del nome del dispositivo.....	30
6.1.4 Eliminazione del nome del dispositivo.....	30
6.2 Funzionamento del Wi-Fi.....	30
6.2.1 Attivazione o disattivazione della funzionalità Wi-Fi.....	30
Attivazione della funzionalità Wi-Fi.....	30
Disattivazione della funzionalità Wi-Fi.....	31
6.2.2 Configurazione degli hotspot Wi-Fi.....	31
6.3 Location.....	31
6.3.1 Attivazione o disattivazione della funzione Posizione.....	32
Attivazione della funzione Posizione.....	32
Disattivazione della posizione.....	32
6.4 Airplane Mode.....	32
6.4.1 Attivazione della modalità Airplane.....	32
Capitolo 7 : Applicazione WAVE™	33
7.1 Accesso all'applicazione WAVE.....	34
7.2 Disconnessione dall'applicazione WAVE.....	34
7.3 Panoramica sull'applicazione WAVE.....	35
7.4 Pulsante Push-to-Talk.....	36
Capitolo 8 : Talkgroup.....	38
8.1 Visualizzazione dei talkgroup.....	38
8.2 Channels and Zones.....	38
8.2.1 Visualizzazione di canali e zone.....	39
8.3 Talkgroup basato sull'area.....	39
8.4 Visualizzazione dei dettagli del gruppo.....	39

Capitolo 9 : Contacts	40
9.1 Aggiunta di nuovi contatti.....	40
Capitolo 10 : Tipi di chiamate	42
10.1 Come effettuare le chiamate.....	42
10.2 Ricezione delle chiamate.....	43
Capitolo 11 : Funzionamento in emergenza	44
11.1 Dichiarazione di emergenza.....	44
11.2 Ricezione di un avviso di emergenza.....	44
11.3 Cancellazione di un'emergenza.....	44
Capitolo 12 : Voice Control	46
12.1 Utilizzo del controllo vocale.....	48
Capitolo 13 : User Check	49
13.1 Attivazione della funzione User Check.....	49
Capitolo 14 : Talkgroup Scan	50
14.1 Attivazione o disattivazione della funzione Talkgroup Scan.....	50
Attivazione della funzione Talkgroup Scan.....	50
Disattivazione della funzione Talkgroup Scan.....	50
Capitolo 15 : Supervisory Override	51
Capitolo 16 : Avviso personale immediato	52
16.1 Invio di avvisi personali immediati.....	52
16.2 Ricezione e risposta a un avviso personale immediato.....	52
Capitolo 17 : Avvisi di chiamate perse	53
17.1 Ricezione e risposta a un avviso di chiamata persa.....	53
Capitolo 18 : Map	54
18.1 Condivisione della posizione.....	54
18.2 Condivisione della posizione con la funzione Location Capability abilitata.....	55
18.3 Visualizzazione della posizione dei membri.....	55
18.4 Limite.....	56
18.4.1 Creazione di un limite.....	56
18.4.2 Creazione di un limite con il gruppo rapido.....	56
18.4.3 Modifica delle impostazioni di Boundary.....	57
Capitolo 19 : Messaggistica	58
19.1 Invio di messaggi di testo.....	58
19.2 Aggiunta di un testo rapido.....	58
19.3 Eliminazione del testo rapido.....	58
19.4 Invio di contenuti multimediali.....	59
19.5 Ricezione di messaggi.....	60
19.6 Salvataggio dei messaggi.....	60

19.7 Inoltro dei messaggi.....	60
19.8 Risposta ai messaggi.....	61
19.9 Eliminazione dei messaggi.....	61
Capitolo 20 : User Disabled o Suspended.....	63
Capitolo 21 : Applications.....	64
21.1 Camera.....	65
21.1.1 Scatto di foto.....	65
21.1.2 Registrazione di video.....	65
21.2 Gallery.....	66
21.2.1 Visualizzazione della Galleria.....	66
21.2.2 Condivisione di elementi da Photos.....	66
21.2.3 Eliminazione di voci dalla sezione Gallery.....	67
21.2.4 Ritaglio di foto.....	67
21.2.5 Rotazione di foto.....	67
21.2.6 Visualizzazione di video.....	67
21.3 Scansione di codici a barre o codici QR.....	68
21.4 Accensione della torcia.....	68
21.5 Acquisizione della schermata.....	68
21.6 Dark Theme.....	68
21.6.1 Impostazione dell'opzione Dark Theme.....	69
21.7 Risposta intelligente.....	69
21.7.1 Impostazione della risposta intelligente.....	69
21.8 Esplorazione di file.....	69
Capitolo 22 : Settings.....	71
22.1 Accesso alle impostazioni dell'applicazione WAVE.....	71
22.2 Device Settings.....	74
22.2.1 Blocco dello schermo.....	74
22.2.1.1 Sblocco dello schermo.....	75
22.2.2 Impostazione di data e ora.....	75
22.3 Accesso alle impostazioni dello schermo.....	76
22.4 Accesso alle impostazioni audio.....	77
22.4.1 Disattivazione dell'audio della radio.....	78
22.4.2 Impostazione di regole automatiche.....	78
Capitolo 23 : Elenco degli accessori autorizzati.....	80

Informazioni legali e supporto

Dichiarazioni legali e di conformità

Dichiarazione di conformità del fornitore

Dichiarazione di conformità del fornitore

In conformità alle normative FCC CFR 47 Parte 2 Sezione 2.1077(a)



Parte responsabile

Nome: Motorola Solutions, Inc.

Indirizzo: 2000 Progress Pkwy, Schaumburg, IL. 60196

Numero di telefono: 1-800-927-2744

Con la presente si dichiara che il prodotto:

Nome modello: **EVOLVE, EVOLVE-i**

è conforme alle seguenti normative:

FCC Parte 15, sottoparte B, sezione 15.107(a), 15.107(d) e sezione 15.109(a)

Dispositivo digitale di Classe B

In quanto periferica per PC, il presente dispositivo è conforme alle disposizioni della Parte 15 delle normative FCC. Il funzionamento è soggetto alle due condizioni riportate di seguito:

1 Il dispositivo non può causare interferenze dannose; e

- 2 Deve accettare qualsiasi interferenza ricevuta, comprese quelle che possono causare un funzionamento indesiderato.



NOTA:

La presente apparecchiatura è stata testata e giudicata conforme ai limiti previsti per i dispositivi digitali di Classe B ai sensi della Parte 15 delle normative FCC. Tali limiti sono concepiti per garantire una protezione adeguata contro le interferenze dannose nelle installazioni domestiche. La presente apparecchiatura genera, utilizza e può irradiare energia in radiofrequenza. Se non è installata e utilizzata conformemente alle istruzioni, può causare interferenze dannose nelle comunicazioni radio. Tuttavia, non è escluso che ciò possa verificarsi anche in particolari tipi di installazioni.

In caso di interferenze dannose con la ricezione del segnale radio o televisivo, riscontrabili spegnendo e riaccendendo l'apparecchiatura, si invita l'utente a completare una o più procedure descritte di seguito:

- Riorientare o riposizionare l'antenna di ricezione.
- Aumentare la distanza tra il ricevitore e l'apparecchiatura.
- Collegare l'apparecchiatura alla presa di un circuito diverso da quello a cui è collegato il ricevitore.
- Rivolgersi al rivenditore o a un tecnico radio/TV esperto per ricevere assistenza.

Avviso per gli utenti (FCC)

Il presente dispositivo è conforme alle disposizioni della Parte 15 delle normative FCC per le seguenti condizioni:

- Il dispositivo non può causare interferenze dannose e
- Deve accettare qualsiasi interferenza ricevuta, comprese quelle che possono causare un funzionamento indesiderato.
- Eventuali modifiche o cambiamenti apportati al dispositivo, non espressamente approvati da Motorola Solutions, possono invalidare il diritto dell'utente a utilizzare questa apparecchiatura.

Proprietà intellettuale e avvisi sulla conformità

Copyright

I prodotti Motorola Solutions descritti in questo documento possono includere programmi per computer Motorola Solutions coperti da copyright. Le leggi in vigore negli Stati Uniti e in altri Paesi garantiscono a Motorola Solutions alcuni diritti esclusivi per i programmi per computer protetti da copyright. Pertanto, tutti i programmi per computer Motorola Solutions protetti da copyright e inclusi nei prodotti Motorola Solutions descritti nel presente documento non possono essere copiati o riprodotti in alcun modo senza l'espresso consenso scritto di Motorola Solutions.

Nessuna parte di questo documento può essere riprodotta, trasmessa, trascritta, memorizzata in un sistema di riproduzione o tradotta in qualunque lingua, in qualsiasi forma e con qualsiasi mezzo, senza il permesso scritto di Motorola Solutions, Inc.

Marchi registrati

MOTOROLA, MOTO, MOTOROLA SOLUTIONS e il logo della M stilizzata sono marchi o marchi registrati di Motorola Trademark Holdings, LLC, utilizzati su licenza. Google, Android, Google Play, Youtube e gli altri marchi sono marchi registrati di Google LLC. Tutti gli altri marchi appartengono ai rispettivi proprietari.

Diritti di licenza

L'acquisto di prodotti Motorola Solutions non garantirà in modo esplicito o implicito, per preclusione o altro, alcuna licenza nell'ambito dei diritti d'autore, dei brevetti o delle richieste di brevetto di Motorola Solutions, tranne la normale licenza d'uso non esclusiva e senza royalty, derivante per legge dalla vendita di un prodotto.

Contenuti open source

Questo prodotto può contenere software open source utilizzato su licenza. Fare riferimento al supporto di installazione del prodotto per consultare il testo completo delle attribuzioni e delle note legali sul software open source.

Direttiva sui rifiuti di apparecchiature elettriche ed elettroniche (RAEE) dell'Unione Europea



■ In base alla direttiva RAEE dell'Unione Europea, sui prodotti venduti nei paesi dell'Unione Europea (o, in alcuni casi, sulla relativa confezione) deve essere presente il simbolo del cassonetto mobile barrato.

Come stabilito dalla direttiva RAEE, il simbolo del cassonetto mobile barrato indica che i clienti e gli utenti finali dei paesi dell'Unione Europea non devono smaltire gli apparecchi elettronici ed elettrici o gli accessori insieme ai rifiuti domestici.

I clienti o gli utenti finali dei paesi dell'Unione Europea devono contattare il rappresentante locale o il centro assistenza del fornitore dell'apparecchiatura per ottenere informazioni sul sistema di raccolta dei rifiuti nel proprio paese.

Esclusione di responsabilità

Tenere presente che determinate funzioni, strutture e funzionalità descritte nel presente documento potrebbero non essere applicabili o non possedere la licenza per l'utilizzo su un determinato sistema oppure potrebbero dipendere dalle caratteristiche di una specifica configurazione di determinati parametri o unità del terminale radio mobile. Per maggiori informazioni, contattare il proprio referente Motorola Solutions.

© 2021 Motorola Solutions, Inc. Tutti i diritti riservati.

Informazioni importanti sulla sicurezza

Guida sull'esposizione a sorgenti di energia RF e sulla sicurezza del prodotto per radio ricetrasmittenti portatili



AVVERTENZA:

L'uso di questa radio è limitato esclusivamente a scopi professionali. Prima di utilizzare la radio, leggere la Guida sull'esposizione a sorgenti di energia RF e sulla sicurezza del prodotto per il dispositivo mission-critical, che contiene importanti istruzioni di funzionamento per utilizzare con sicurezza il dispositivo, nonché informazioni sull'esposizione all'energia RF e sul controllo nel rispetto delle norme e dei regolamenti vigenti in materia.

L'uso di questo dispositivo è limitato in ambienti interni solo durante il funzionamento nella gamma di frequenza da 5150 a 5350 MHz, tranne per la trasmissione tramite la stazione relè o la stazione base del sistema di comunicazione dati ad alta potenza da 5,2 GHz.

	AT	BE	BG	HR	CY	CZ	DK
	EE	FI	FR	DE	EL	HU	IE
	IT	LV	LT	LU	MT	NL	PL
	PT	RO	SK	SI	ES	SE	UK

Leggere prima di iniziare

Questo manuale per l'utente illustra le operazioni di base dei modelli di radio disponibili nella propria zona.

Diciture utilizzate nel manuale

Nel testo di questa pubblicazione, sono inserite le diciture **Attenzione**, **Avvertenza** e **Nota**. Queste diciture vengono utilizzate per sottolineare pericoli per la sicurezza e quando è necessario prestare la massima attenzione.



ATTENZIONE:

indica una procedura o pratica operativa oppure una condizione, ecc. che possono provocare lesioni gravi o mortali se non osservate attentamente.



AVVERTENZA:

indica una procedura o pratica operativa oppure una condizione, ecc. che possono provocare danni all'apparecchiatura se non osservate attentamente.



NOTA:

indica una procedura o pratica operativa oppure una condizione, ecc. che è importante sottolineare.

Annotazioni speciali

Le seguenti annotazioni speciali sono utilizzate in tutto il testo per evidenziare determinate informazioni o elementi:

Tabella 1 :Annotazioni speciali

Esempio	Descrizione
Tasto Menu o pulsante PTT	Le parole in grassetto indicano il nome di un tasto, un pulsante o una voce di menu.
Sulla radio viene visualizzato il messaggio Bluetooth On.	Le parole riportate con i caratteri tipo macchina da scrivere indicano le stringhe MMI o i messaggi visualizzati sulla radio.
<i><required ID></i>	Il formato Courier, il grassetto, il corsivo e le parentesi angolari indicano l'input dell'utente.
Setup → Tone → All Tones	Le parole in grassetto seguite da una freccia indicano la struttura di navigazione nelle voci di menu.

Disponibilità di servizi e funzioni

È possibile che il rivenditore o l'amministratore abbia personalizzato la radio in base alle esigenze specifiche dell'utente.



NOTA:

non tutte le funzioni descritte nel manuale sono disponibili per la radio in uso. Per ulteriori informazioni, contattare il rivenditore o l'amministratore.

Rivolgersi al rivenditore o all'amministratore di sistema per appurare:

- Quali sono le funzioni di ciascun pulsante?
- Quali sono gli accessori opzionali adatti alle proprie esigenze?
- Quali sono i migliori metodi di utilizzo della radio per ottenere comunicazioni efficienti?
- Quali sono gli interventi di manutenzione che consentono di prolungare la durata della radio?

Versione del software

Tutte le funzioni descritte nelle sezioni seguenti sono supportate dalla versione software **R01.02.02** o successive.

Per ulteriori informazioni, contattare il rivenditore o l'amministratore.

Garanzia limitata

PRODOTTI DI COMUNICAZIONE MOTOROLA SOLUTIONS

I. COPERTURA E DURATA DELLA GARANZIA:

Motorola Solutions, Inc. ("Motorola Solutions") garantisce l'assenza di difetti di materiali e di fabbricazione nei prodotti di comunicazione fabbricati da Motorola Solutions elencati di seguito ("Prodotto"), soggetti alle normali condizioni d'uso e di servizio per un periodo di tempo che decorre dalla data di acquisto, come riportato di seguito:

Radio portatile	1 anno
Accessori del prodotto	1 anno

Motorola Solutions, a propria discrezione, offre la riparazione (gratuita) del Prodotto (con componenti nuovi o ricondizionati), la sostituzione (gratuita) (con un Prodotto nuovo o ricondizionato) o il rimborso del prezzo di acquisto del Prodotto durante il periodo di garanzia, sempre che questo venga restituito secondo quanto stabilito dai termini della presente garanzia. Le parti o le schede sostituite sono garantite per il periodo di validità restante della garanzia originale applicabile. Tutte le parti sostituite del Prodotto diventeranno proprietà di Motorola Solutions.

Motorola Solutions estende la presente garanzia limitata esplicita solo all'acquirente originale (utente finale). La presente garanzia non può essere né assegnata né trasferita a terzi. Questa è la garanzia completa del Prodotto fabbricato da Motorola Solutions. Motorola Solutions non si assume alcun obbligo o alcuna responsabilità per aggiunte o modifiche apportate alla presente garanzia senza il previo consenso scritto e firmato da un incaricato Motorola Solutions.

Fatto salvo un accordo separato tra Motorola Solutions e l'acquirente originale (utente finale) del Prodotto, Motorola Solutions non garantisce gli interventi di installazione, manutenzione o riparazione del Prodotto.

Motorola Solutions non può essere ritenuta responsabile in alcun modo delle apparecchiature accessorie non fornite da Motorola Solutions che sono collegate o altrimenti utilizzate assieme al Prodotto, né del funzionamento del Prodotto utilizzato unitamente alle suddette apparecchiature accessorie, che sono espressamente escluse dalla presente garanzia. Alla luce dell'unicità di ogni sistema con il quale il Prodotto può essere utilizzato, Motorola Solutions declina ogni responsabilità per la portata, la copertura o il funzionamento dell'intero sistema entro i termini della presente garanzia.

II. DISPOSIZIONI GENERALI

Questa garanzia illustra le responsabilità di Motorola Solutions in relazione al Prodotto. La riparazione, la sostituzione o il rimborso del prezzo di acquisto, a discrezione di Motorola Solutions, sono da considerarsi l'unico rimedio disponibile. LA PRESENTE GARANZIA SOSTITUISCE OGNI ALTRA GARANZIA ESPLICITA. LE GARANZIE IMPLICITE, COMPRESE A SCOPO ESEMPLIFICATIVO LE GARANZIE IMPLICITE DI COMMERCIALIZZABILITÀ E IDONEITÀ PER UN PARTICOLARE SCOPO, SONO LIMITATE AL PERIODO DI VALIDITÀ DELLA PRESENTE GARANZIA LIMITATA. MOTOROLA SOLUTIONS NON SARÀ IN ALCUN CASO RESPONSABILE DEI DANNI ECCEDENTI IL PREZZO D'ACQUISTO DEL PRODOTTO, NÉ DI QUALSIVOGLIA MANCATO UTILIZZO DEL PRODOTTO O DI PERDITA DI TEMPO, INCONVENIENTE, PERDITA COMMERCIALE, LUCRO CESSANTE O PERDITA DI RISPARMI NÉ DI QUALSIASI ALTRO DANNO INCIDENTALI, SPECIALE O CONSEGUENZIALE IMPUTABILE ALL'UTILIZZO O ALL'IMPOSSIBILITÀ DI UTILIZZARE TALE PRODOTTO, ENTRO I LIMITI CHE POSSONO ESSERE ESCLUSI DALLA PORTATA APPLICATIVA DELLA LEGGE.

III. DIRITTI LEGATI ALLE LEGGI STATALI:

ALCUNI STATI NON AMMETTONO L'ESCLUSIONE O LA LIMITAZIONE DI DANNI DIRETTI O INDIRETTI NÉ LA LIMITAZIONE DEL PERIODO DI VALIDITÀ DI UNA GARANZIA IMPLICITA; PERTANTO, IN QUESTO CASO, LA SUDETTA LIMITAZIONE O LE SUDETTE ESCLUSIONI NON SONO APPLICABILI.

La presente garanzia conferisce diritti legali specifici. È possibile che altri diritti siano applicabili e che questi siano soggetti a variazioni da Stato a Stato.

IV. RIPARAZIONE IN GARANZIA

Per usufruire della riparazione in garanzia, è richiesta la ricevuta d'acquisto recante la data dell'acquisto e il numero di serie del Prodotto; inoltre, il Prodotto deve essere consegnato o inviato a un centro di riparazione autorizzato (franco spese di spedizione ed assicurazione). Il servizio di garanzia Motorola Solutions verrà fornito presso uno dei centri autorizzati per il servizio di garanzia. Per facilitare le procedure per la riparazione in garanzia, si consiglia di contattare prima l'azienda (ad esempio, il service provider o rivenditore) presso la quale è stato acquistato il Prodotto. È inoltre possibile chiamare Motorola Solutions al numero 1-800-927-2744.

V. COSA NON COPRE LA PRESENTE GARANZIA

- 1 Difetti o danni derivanti da un utilizzo del Prodotto diverso da quello normale e abituale.
- 2 Difetti o danni derivanti da un uso non appropriato, incidenti, contatto con liquidi o negligenza.
- 3 Difetti o danni derivanti da procedure improprie di test, funzionamento, manutenzione, installazione, alterazione, modifica o regolazione.
- 4 Rottura o danni alle antenne se non causati direttamente da difetti di fabbricazione e dei materiali.
- 5 Un Prodotto sottoposto a modifiche, disassemblaggi o riparazioni non autorizzati (inclusa, senza limitazioni, l'aggiunta di apparecchiatura non fornita da Motorola Solutions al Prodotto) che possono influire negativamente sulle prestazioni del Prodotto o interferire con l'ispezione e il collaudo del Prodotto previsti dalla garanzia standard di Motorola Solutions per la verifica di una richiesta di garanzia.
- 6 Un Prodotto il cui numero di serie è stato rimosso o reso illeggibile.
- 7 Batterie ricaricabili se:
 - I sigilli presenti sull'alloggiamento delle celle della batteria sono rotti o mostrano chiari segni di manomissione.
 - I danni o i difetti sono imputabili al processo di ricarica o all'utilizzo della batteria in apparecchiature o servizi diversi da quelli esplicitamente previsti per il Prodotto.
- 8 Spese di trasporto fino al magazzino delle riparazioni.
- 9 Un Prodotto che, in seguito a un'alterazione illegale o non autorizzata del software/firmware presente nel Prodotto, non funzioni in conformità con le specifiche pubblicate da Motorola Solutions o con l'etichetta della certificazione FCC in vigore per il Prodotto al momento della sua distribuzione iniziale da parte di Motorola Solutions.
- 10 Graffi o altri danni di natura estetica alle superfici del Prodotto che non abbiano conseguenze sul suo funzionamento.
- 11 Usura e logoramento dovuti a cause normali e consuetudinarie.

VI. DISPOSIZIONI RELATIVE A BREVETTI E SOFTWARE

Motorola Solutions prenderà parte, a proprie spese, a qualsiasi causa legale intentata contro l'acquirente finale in base a un reclamo che dichiara che il Prodotto o componenti del Prodotto violano

un brevetto degli Stati Uniti; inoltre, Motorola Solutions si impegna a pagare costi e danni riconosciuti a carico dell'acquirente in qualsiasi causa legale e attribuibili a tale reclamo, ma tale partecipazione e i relativi pagamenti sono da intendersi soggetti alle seguenti condizioni:

- 1 Motorola Solutions deve ricevere immediata notifica scritta da parte dell'acquirente in seguito alla ricezione del reclamo sopra descritto.
- 2 Motorola Solutions sarà l'unico soggetto coinvolto nella causa e unico responsabile di tutte le negoziazioni volte al raggiungimento della risoluzione o compromesso e
- 3 nel caso in cui il Prodotto o le parti diventino o, a giudizio di Motorola Solutions, possano diventare oggetto di una rivendicazione basata sull'infrazione di un brevetto degli Stati Uniti, detto acquirente permetta a Motorola Solutions, a sua discrezione e spese, di acquisire per conto dell'acquirente stesso il diritto di continuare a utilizzare il Prodotto o le parti oppure di sostituire o modificare lo stesso in modo che non contravvenga al brevetto oppure di conferire a detto acquirente un credito rispetto al Prodotto o alle parti equivalente al deprezzamento e di accettare la restituzione dello stesso. Il deprezzamento sarà equivalente all'ammontare annuo relativo alla durata di vita del Prodotto o delle parti come stabilito da Motorola Solutions.

Motorola Solutions declina ogni responsabilità nei confronti di qualsiasi rivendicazione basata sull'infrazione di un brevetto conseguente o imputabile al Prodotto o alle parti fornite con software, apparecchi o dispositivi non Motorola Solutions, né sarà ritenuta responsabile per l'uso delle apparecchiature accessorie o di software non fornite da Motorola Solutions, che siano installate o utilizzate assieme al Prodotto. La succitata dichiarazione definisce la completa responsabilità di Motorola Solutions relativamente all'infrazione di brevetti da parte del Prodotto e di qualsiasi parte dello stesso.

Le leggi in vigore negli Stati Uniti e in altri Paesi accordano a Motorola Solutions alcuni diritti esclusivi riservati al software Motorola Solutions protetto da copyright, come i diritti esclusivi a riprodurre e distribuire copie di tale software. Il software Motorola Solutions può essere utilizzato solo con il Prodotto in cui è stato originalmente incorporato; è, pertanto, vietata la sostituzione, la riproduzione, la distribuzione, la modifica in qualsiasi modo e con qualsiasi mezzo di detto software in tale Prodotto oppure il suo utilizzo per creare software derivati dallo stesso. È vietato qualsiasi altro uso di detto software di Motorola Solutions, compresi, senza limiti, l'alterazione, la modifica, la riproduzione, la distribuzione o la decodifica oppure l'esercizio di diritti nei riguardi dello stesso. Non viene concessa per implicazione, per preclusione o in altro modo alcuna licenza nell'ambito di copyright o diritti di brevetto di Motorola Solutions.

VII. LEGISLAZIONE APPLICABILE

La presente garanzia è disciplinata dalle leggi dello Stato dell'Illinois, Stati Uniti.

Capitolo 1

Manutenzione della radio

In questa sezione, vengono descritte le precauzioni di base per l'utilizzo della radio.

Tabella 2 :Specifiche IP

Specifiche IP	Descrizione
IP68	Garantisce la resistenza della radio all'immersione in due metri di acqua per due ore e in condizioni avverse sul campo, in presenza, ad esempio, di gocce d'acqua, neve, sporco, grasso o altri contaminanti superficiali.

- Se la radio è stata immersa in acqua, scuoterla per eliminare qualsiasi residuo di acqua intrappolata nella griglia dell'altoparlante o nella porta del microfono. È possibile che la presenza di acqua intrappolata diminuisca le prestazioni audio.
- Se l'area dei contatti della batteria è stata esposta all'acqua, pulire e asciugare i contatti della batteria sia sulla radio che sulla batteria, prima di inserire la batteria nella radio. L'acqua residua potrebbe provocare un cortocircuito nella radio.
- Se la radio è stata immersa in una sostanza corrosiva, ad esempio acqua salmastra, sciacquare la radio e la batteria con acqua dolce, quindi asciugarle.
- Per pulire la superficie esterna della radio, utilizzare una soluzione diluita a base di detergente per piatti delicato e acqua dolce (ad esempio, un cucchiaino di detergente in circa 4 l di acqua).
- Non punzecchiare lo sfiato (foro) situato sul telaio della radio sotto i contatti della batteria. Questo foro mantiene il livellamento della pressione nella radio. In questo modo, si possono verificare infiltrazioni e compromettere la tenuta stagna della radio.
- Non ostruire o coprire il foro di ventilazione, neppure con un'etichetta.
- Assicurarsi che nessuna sostanza oleosa venga a contatto con lo sfiato.
- La radio è progettata per essere immersa a una profondità massima di 2 m per un periodo massimo di immersione di 120 minuti. È possibile che il superamento di tale limite danneggi la radio.

Capitolo 2

Panoramica della radio

Figura 1 : Vista lato anteriore e posteriore



Tabella 3 :Panoramica della radio

N.	Nome	Descrizione
1	Antenna fissa	Fornisce l'amplificazione RF necessaria per la trasmissione o la ricezione.
2	Fotocamera anteriore	Consente di acquisire foto.
3	Microfono digitale	Consente l'invio di messaggi vocali quando le operazioni PTT o vocali sono attivate.
4	Touch screen	Il display della radio.
5	Connettore per accessori	Per collegare gli accessori alla radio.
6	Porta di ricarica USB	Per le operazioni di ricarica.
7	Pulsante Indietro	Consente di tornare alla schermata precedente o di chiudere le finestre delle applicazioni.
8	Pulsante Home	Consente di tornare alla schermata principale.
9	Pulsante Panoramica	Consente di visualizzare la lista delle applicazioni attualmente attive sulla radio.
10	Microfono digitale	Consente l'invio di messaggi vocali quando le operazioni PTT o vocali sono attivate.

N.	Nome	Descrizione
11	Altoparlante	Emette tutti i toni e l'audio generati dalla radio (ad esempio, funzioni come i toni della tastiera e l'audio vocale).
12	Fotocamera posteriore	Consente di acquisire foto e video o eseguire la scansione di codici QR.
13	Flash LED	Fornisce la funzione del flash.
14	Fermo della batteria	Consente di bloccare o sbloccare la batteria sulla radio.
15	Pulsante PTT (Push-To-Talk)	Consente di eseguire operazioni vocali.
16	Batteria	Fornisce alimentazione alla radio.
17	Pulsante con funzione programmabile con 3 puntini	Pulsante programmabile di una funzione radio assegnabile.
18	Pulsante con funzione programmabile con 1 puntino	Pulsante programmabile di una funzione radio assegnabile.
19	Pulsante di attivazione/ funzione programmabile con 2 puntini	Consente di riattivare la schermata della radio/il pulsante programmabile di una funzione radio assegnabile (pressione lunga)
20	Contatto per ricarica	Punto di ricarica per la batteria.

Figura 2 : Vista superiore



Tabella 4 :Panoramica della radio

N.	Nome	Descrizione
1	Manopola On/Off/Volume	Per accendere o spegnere la radio e regolare il volume.
2	Indicatore LED	I diodi che emettono luce di colore blu, rosso e verde indicano lo stato di funzionamento.
3	Leva di selezione del canale	Per selezionare un canale.
4	Pulsante di emergenza	Per attivare o disattivare le operazioni di emergenza.
5	Microfono digitale	Consente l'invio di messaggi vocali quando le operazioni PTT o vocali sono attivate.

2.1

Configurazione dei pulsanti programmabili

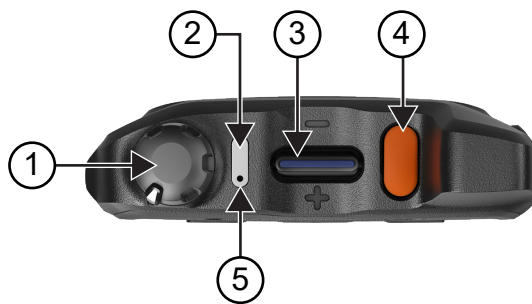
È possibile impostare i pulsanti programmabili premendoli o tenendoli premuti per eseguire varie azioni.



NOTA:

i pulsanti programmabili vengono assegnati alle seguenti azioni predefinite:

- Premere per rispondere o terminare una chiamata.
- Tenere premuto per tornare alla schermata iniziale.

Procedura:

- 1 Scorrere verso l'alto, toccare  **Settings** → **Programmable buttons**.
- 2 Selezionare una delle seguenti opzioni:
 - **Programmable button -1- short press**
 - **Programmable button -1- long press**
 - **Programmable button -2- long press**
 - **Programmable button -3- short press**
 - **Programmable button -3- long press**
- 3 Nell'elenco visualizzato, toccare l'azione desiderata.
 - **Default**
 - **Brightness Up**
 - **Brightness Down**
 - **Camera**
 - **Incoming Call (Accepts/End call)**(solo per Programmable button -1- short press)
 - **Incoming Call (Ringer Mute)**(solo per Programmable button -1- long press)
 - **Media**
 - **Barcode**
 - **Voice Control** (solo Stati Uniti) (solo per Programmable button -3- long press)

Capitolo 3

Operazioni preliminari

In questo capitolo, vengono fornite istruzioni per la preparazione della radio all'utilizzo.

3.1

Inserimento della scheda SD

Procedura:

- 1 Sollevare lo sportellino della scheda SD.

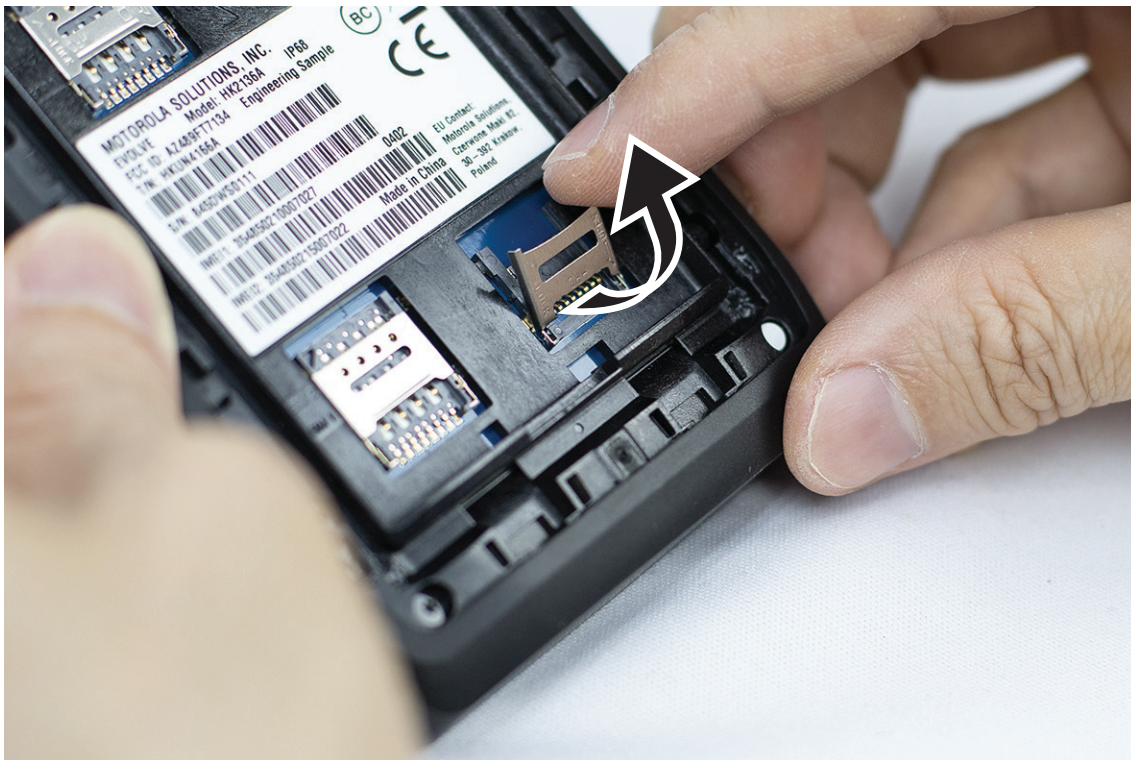

- 2 Posizionare la scheda SD sui contatti.

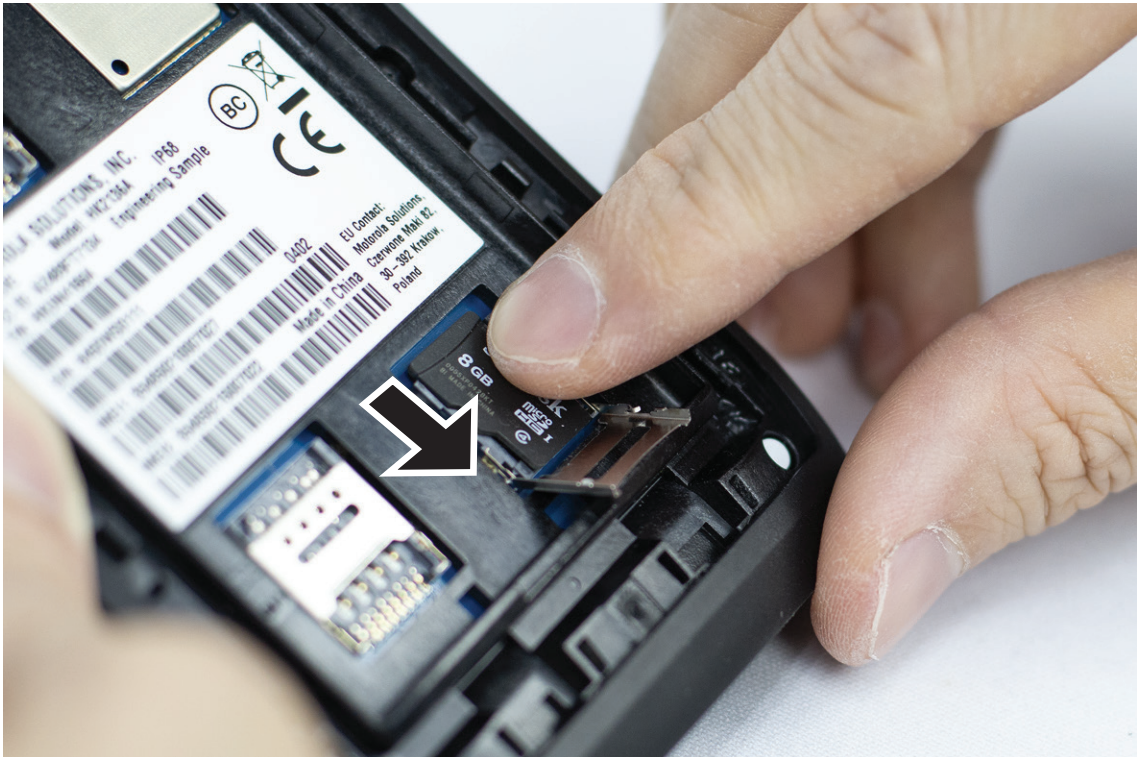

3 Chiudere lo sportellino della scheda SD.

3.2

Inserimento di schede SIM

La radio dispone di due slot per schede SIM.

Procedura:

1 Sollevare lo sportellino della scheda SIM.



2 Posizionare la scheda SIM sui contatti.

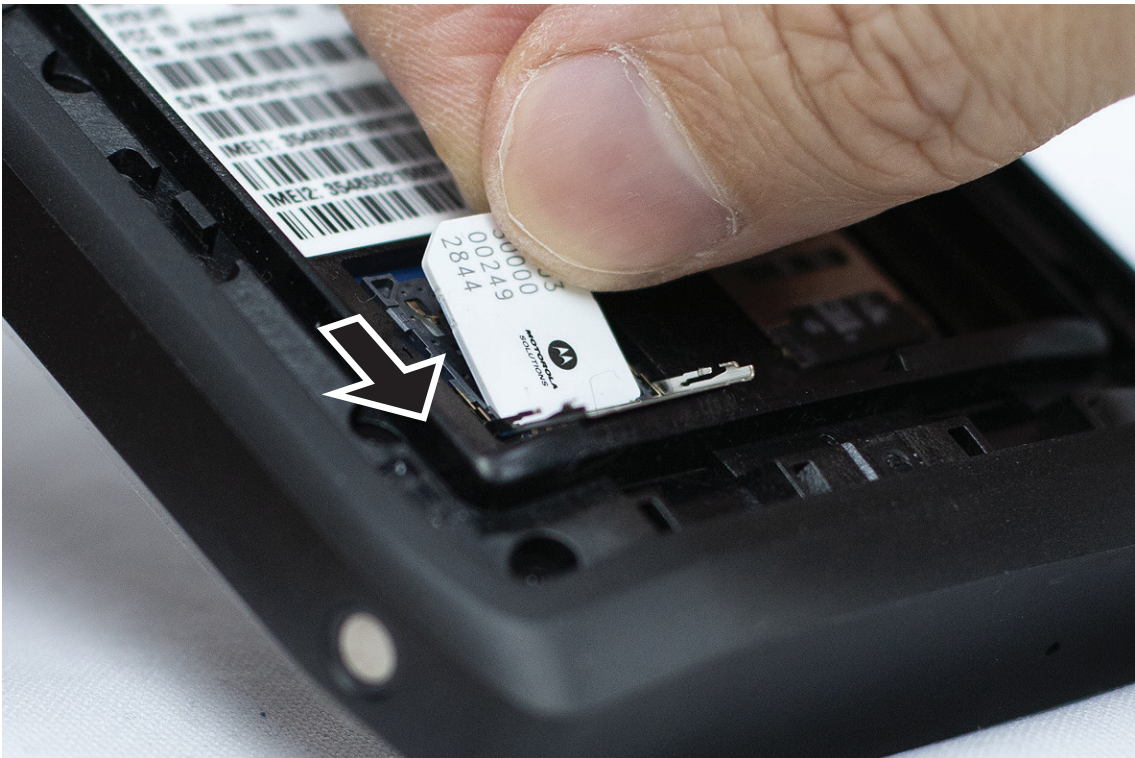

3 Chiudere lo sportellino della scheda SIM.

3.3

Inserimento o rimozione della batteria



ATTENZIONE:

Per le radio intrinsecamente sicure (IS), se nella radio viene inserita una batteria non IS o non approvata, viene visualizzato un messaggio di avviso.

Se la batteria viene sostituita con un modello errato, potrebbe verificarsi un'esplosione.

Inserimento della batteria

Procedura:

- 1 Allineare la batteria alle guide sul retro della radio.



- 2 Premere la batteria verso il basso finché il dispositivo di chiusura non scatta in posizione.

Rimozione della batteria

Procedura:

Estrarre la batteria dal retro della radio.

3.4

Ricarica della radio

Procedura:

Per caricare, collegare il cavo USB alla radio e a una porta USB.

3.5

Accensione o spegnimento della radio

Accensione della radio

Prerequisiti:

Assicurarsi che la batteria sia completamente carica prima di utilizzare il prodotto per la prima volta.

Procedura:

Per accendere la radio, ruotare la manopola **On/Off/Volume** in senso orario finché non scatta in posizione.

Spegnimento della radio

Procedura:

Per spegnere la radio, ruotare la manopola **On/Off/Volume** in senso antiorario finché non scatta in posizione.

3.6

Regolazione del volume

Queste impostazioni consentono di regolare solo il volume delle chiamate vocali e della radio.

Procedura:

Effettuare una delle operazioni seguenti:

- Per aumentare il volume, ruotare la manopola **On/Off/Volume** in senso orario.
- Per diminuire il volume, ruotare la manopola **On/Off/Volume** in senso antiorario.

3.7

Rimozione del coperchio di protezione per l'obiettivo della fotocamera

Procedura:





Sollevare la pellicola protettiva dall'obiettivo della fotocamera.

3.8

Navigazione sul touchscreen

Tabella 5 :Azioni sul touchscreen

Azione	Risultati
Toccare	È possibile toccare per eseguire le azioni descritte di seguito: <ul style="list-style-type: none">• Selezionare elementi sullo schermo• Digitare lettere e simboli con la tastiera su schermo• Premere pulsanti su schermo

Azione	Risultati
	
<p>Toccare e tenere premuto</p> 	<p>È possibile toccare e tenere premuto per eseguire le azioni descritte di seguito:</p> <ul style="list-style-type: none">• Trascinare un'applicazione sulla schermata iniziale per spostarla in un'altra posizione o per rimuoverla• Creare un collegamento a un'applicazione sulla schermata iniziale• In un'area vuota della schermata iniziale, toccare e tenere premuto per lanciare un menu che consente di selezionare sfondi, widget e impostazioni della schermata iniziale
<p>Far scorrere il dito</p> 	<p>È possibile muovere il dito verso l'alto, verso il basso, verso sinistra o verso destra sullo schermo per effettuare le seguenti operazioni:</p> <ul style="list-style-type: none">• Sbloccare lo schermo• Visualizzare altre schermate iniziali• Visualizzare le icone di altre applicazioni nella finestra Avvio• Visualizzare ulteriori informazioni nella schermata di un'applicazione
<p>Toccare due volte</p> 	<p>È possibile toccare due volte su una pagina Web, una mappa o un'altra schermata per ingrandire o ridurre la visualizzazione (zoom).</p>
<p>Avvicinare le dita</p>	<p>In alcune applicazioni, è possibile ingrandire o ridurre la visualizzazione poggiando due dita sullo schermo e avvicinandole (zoom indietro) o allontanandole (zoom avanti).</p>

Azione

Risultati



3.9

Montaggio della clip per cintura alla custodia

Procedura:

- 1 Posizionare la clip per cintura allineandola allo slot della custodia.
- 2 Spingere la clip per cintura verso il basso per assicurarsi che la superficie di scorrimento sia piatta.
- 3 Continuando a spingere, far scorrere la clip per cintura verso l'alto finché non scatta in posizione.

3.10

Inserimento della radio nella custodia

Procedura:

- 1 Posizionare la radio nello slot rivolta verso la custodia.
- 2 Spingere la radio verso la custodia per bloccarla in posizione.

Capitolo 4

Panoramica della schermata iniziale

Figura 3 : Schermata iniziale



Tabella 6 :Panoramica della schermata iniziale

N.	Voci	Descrizione
1	Barra di stato	Visualizza le icone di stato e di notifica.
2	Collegamenti alle applicazioni	Consente di accedere rapidamente all'applicazione desiderata.
3	Barra di ricerca di Google	Widget di scelta rapida utilizzato per eseguire ricerche su Google utilizzando Chrome.
4	Cartella delle applicazioni	Consente di raggruppare più applicazioni in cartelle.

4.1

Indicatori di stato

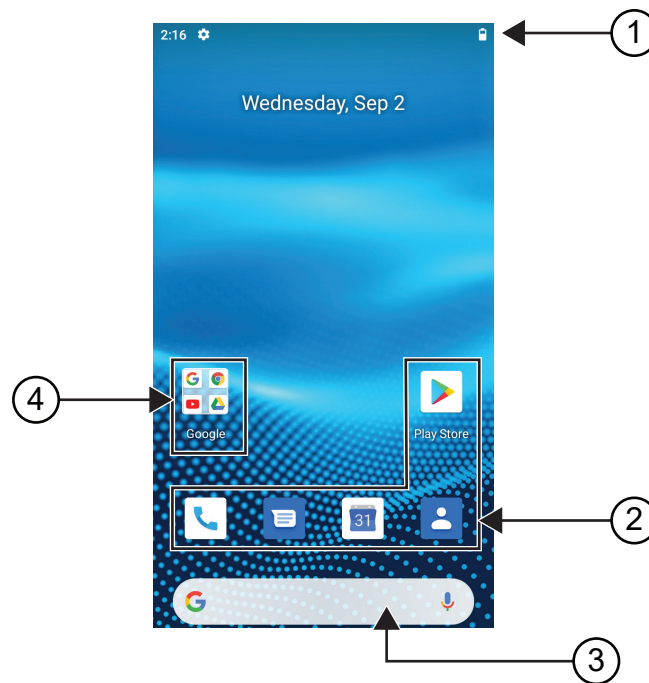
Gli indicatori di stato illustrano le icone e gli indicatori LED utilizzati nella radio.

4.1.1









Icone di stato

Queste icone vengono visualizzate nella barra di stato per fornire informazioni specifiche del dispositivo o relative al suo stato.



NOTA:

se le seguenti icone non sono visibili sulla radio, abilitarle dalla sezione  Settings della radio.

Icona	Nome	Descrizione
	Battery	Indica il livello rimanente di batteria della radio. L'icona lampeggia quando il livello della batteria scende al 10% o meno.
	Bluetooth On	Fisso: il Bluetooth è attivato e pronto per la connessione Bluetooth. Invertito: il Bluetooth è connesso a un dispositivo Bluetooth esterno.
	Location	La posizione è attivata e il relativo segnale è disponibile.
	No SIM	Scheda SIM non inserita o rilevata.
	LTE Network Strength	La radio è connessa a una rete LTE. Il numero di barre rappresenta la potenza del segnale della rete LTE.
	LTE No Service	La radio non è connessa a una rete LTE.
	Data Disabled	La radio è connessa a una rete LTE, ma i dati sono disattivati.
	Time	Indica l'ora corrente.
	Wi-Fi	La radio è connessa a una rete Wi-Fi. Il numero di barre rappresenta la potenza di segnale della rete Wi-Fi.

4.1.2

Indicatori LED

L'indicatore LED segnala lo stato operativo della radio.

Tabella 7 :Indicatori LED

Indicatore	Stato
Blu lampeggiante	La radio riceve una delle seguenti nuove notifiche: <ul style="list-style-type: none">• New Voice Mail• New Notification

Indicatore	Stato
	<ul style="list-style-type: none">• New SMS or MMS• New Email• Missed Call
Rosso lampeggiante	La capacità della batteria è al 10% o meno.
Rosso lampeggiante lento	La batteria non è valida.
Rosso fisso	La batteria si sta ricaricando.
Verde lampeggiante	La capacità della batteria è al 90%.
Verde fisso	La batteria è completamente carica.

Capitolo 5

Funzioni di base

Sulla radio sono disponibili le seguenti funzioni di base.

5.1

Accesso ai file da un computer

Procedura:

- 1 Connettere il dispositivo al computer utilizzando un cavo micro USB.
- 2 Aprire il pannello **Notifications** facendo scorrere il dito verso il basso sulla schermata dalla barra **Status**.
- 3 Toccare il pulsante **Charging this device via USB**.
- 4 Nella schermata USB Preferences, nella sezione Use USB for, eseguire una delle azioni riportate di seguito:
 - Se si desidera trasferire i file in Windows o Mac tramite MTP (Media Transfer Protocol), selezionare **File transfers**.
 - Se si desidera attivare il tethering USB, selezionare **USB tethering**.
 - Se si desidera utilizzare la radio per l'ingresso MIDI, selezionare **MIDI**.
 - Se si desidera accedere alle foto o ad altri file su un computer che non supporta MTP, selezionare **PTP**.
 - Se si desidera ricaricare il dispositivo tramite USB, selezionare **No data transfer**.

5.2

Accesso alle impostazioni della radio

Procedura:

- 1 Per accedere alle impostazioni della radio, eseguire una delle operazioni descritte di seguito:
 - Dalla schermata iniziale, scorrere verso l'alto.
 - Scorrere verso il basso il riquadro Notifications.
- 2 Toccare  **Settings**.

5.2.1

Creazione di impostazioni radio come collegamenti sulla schermata iniziale

Procedura:

- 1 Accedere a  **Settings**.
- 2 Premere a lungo e trascinare  **Settings** sulla schermata iniziale.

Capitolo 6

Connettività

È possibile collegare la radio ad altri dispositivi, accessori o reti tramite diversi tipi di connettività.

6.1

Bluetooth

Questa funzione consente di utilizzare la radio con un accessorio Bluetooth tramite una connessione Bluetooth. La radio supporta gli accessori Bluetooth Motorola Solutions e COTS (Commercially available Off-The-Shelf).

La tecnologia Bluetooth ha una copertura di 10 m con visuale libera. Il percorso tra la radio e l'accessorio Bluetooth deve essere senza ostacoli. Per la massima affidabilità, Motorola Solutions consiglia di non separare la radio dall'accessorio.

Nelle aree al limite della ricezione, la voce e la qualità del tono cominceranno a essere "incomprensibili" o "interrotte". Per risolvere questo problema, avvicinare la radio all'accessorio Bluetooth entro un raggio di 10 m per ripristinare la nitidezza della ricezione audio. La funzione Bluetooth della radio ha una potenza massima di 2,5 mW (4 dBm) nel raggio di 10 m.

Per ulteriori informazioni sulle funzionalità complete dell'accessorio Bluetooth, consultare il relativo manuale per l'utente dell'accessorio Bluetooth.

6.1.1

Attivazione o disattivazione della modalità Bluetooth

Attivazione della modalità Bluetooth

Procedura:

Completare una delle seguenti azioni:

- Scorrere verso il basso il riquadro delle notifiche e toccare **Bluetooth**.
- Da  **Impostazioni**, toccare **Connetti dispositivi**→**Preferenze di connessione**→**Bluetooth**→**Attiva**.

Disattivazione della modalità Bluetooth

Procedura:

Completare una delle seguenti azioni:

- Scorrere verso il basso il riquadro delle notifiche e toccare **Bluetooth**.
- Da  **Impostazioni**, toccare **Connetti dispositivi**→**Preferenze di connessione**→**Bluetooth**→**Disattiva**.

6.1.2

Visualizzazione dei dettagli del dispositivo

Procedura:

Da  **Impostazioni**, toccare **Dispositivi connessi**→<dispositivo desiderato>→**Vis. dettagli**.

6.1.3

Modifica del nome del dispositivo

Procedura:

Da  **Impostazioni**, toccare **Dispositivi connessi**→<required device>→**Modifica nome**→<New Name>.

Sul display viene visualizzato Nome disposit. salvato.

6.1.4

Eliminazione del nome del dispositivo

Procedura:

Da  **Impostazioni**, toccare **Dispositivi connessi**→<required device>→**Elimina**.

Sul display, viene visualizzato Dispositivo eliminato.

6.2

Funzionamento del Wi-Fi

Wi-Fi® è un marchio registrato di Wi-Fi Alliance®. È possibile configurare e connettere la rete Wi-Fi per aggiornare il firmware della radio, il codeplug, i pacchetti di lingue e gli annunci vocali.

La radio supporta le seguenti reti Wi-Fi.

Rete Wi-Fi WEP/WPA/WPA2/WPA3 Personal

Utilizza l'autenticazione basata su password/chave precondivisa. La password/chave precondivisa può essere inserita tramite il menu o il sistema MDM.

Rete Wi-Fi WPA/WPA2/WPA3-Enterprise

Progettata per le reti aziendali, richiede un server di autenticazione RADIUS. È necessario preconfigurare la radio con un certificato, se viene implementata l'autenticazione basata su certificato ed è richiesta la verifica del certificato del client.

6.2.1

Attivazione o disattivazione della funzionalità Wi-Fi

Attivazione della funzionalità Wi-Fi

Procedura:

Effettuare una delle seguenti azioni:

- Scorrere verso il basso il riquadro Notifications e toccare **Wi-Fi**.

- Da  **Settings**, toccare **Network & internet**→**Wi-Fi**→**On**.

La radio mostra un elenco delle reti disponibili.

Disattivazione della funzionalità Wi-Fi

Procedura:

Effettuare una delle seguenti azioni:

- Scorrere verso il basso il riquadro Notifications e toccare **Wi-Fi**.
- Da  **Settings**, toccare **Network & internet**→**Wi-Fi**→**Off**.

6.2.2

Configurazione degli hotspot Wi-Fi

Prerequisiti:

Verificare che il dispositivo disponga di connessione a Internet.

Procedura:

- 1 Scorrere verso l'alto nella schermata iniziale e toccare  **Settings**.
- 2 Attivare l'hotspot Wi-Fi effettuando le seguenti operazioni:
 - a Toccare **Network & internet**→**Hotspot & tethering**→**Wi-Fi hotspot**→**On**.
- 3 Configurare l'hotspot Wi-Fi effettuando le seguenti operazioni:
 - a Per modificare il nome dell'hotspot, toccare **Hotspot name**→<nuovo nome>→**OK**.
 - b Per modificare l'impostazione di protezione, toccare **Sicurezza**→<impostazione desiderata>.
 - c Per modificare la password dell'hotspot, toccare **Hotspot password**→<nuova password>→**OK**.



NOTA:

se è selezionata l'opzione **None** nel campo **Security**, non è necessario disporre di una password per l'hotspot.

- d Per disattivare automaticamente l'hotspot, toccare **Advanced**→**Off**.
- e Per regolare la banda AP, toccare **Advanced**→**AP Band**→<impostazione desiderata>.



NOTA:

senza schede SIM, la radio supporta solo la banda da 2,4 GHz.

6.3

Location

Il servizio di posizionamento GNSS (Global Navigation Satellite System) integra le informazioni provenienti dal sistema di posizionamento globale (GPS, Global Positioning System), dal sistema GLONASS (Global Navigation Satellite System), dal sistema BeiDou Navigation Satellite System e da Galileo per determinare la posizione geografica approssimativa della radio.

6.3.1

Attivazione o disattivazione della funzione Posizione

Attivazione della funzione Posizione

Procedura:

Effettuare una delle seguenti operazioni:

- Scorrere verso il basso il riquadro delle notifiche e toccare **Posizione**.
- Da  **Impostazioni**, toccare **Posizione**→**Utilizza posizione**→**Attiva**.

Disattivazione della posizione

Procedura:

Effettuare una delle seguenti operazioni:

- Scorrere verso il basso il riquadro delle notifiche e toccare **Posizione**.
- Da  **Impostazioni**, toccare **Posizione**→**Utilizza posizione**→**Disattiva**.

6.4

Airplane Mode

Airplane Mode disattiva la capacità della radio di comunicare tramite la trasmissione dei segnali a radiofrequenza e il servizio di telefonia cellulare. Quando Airplane Mode è attivata, le connessioni Bluetooth e Wi-Fi si disattivano automaticamente.



NOTA:

è possibile attivare manualmente le connessioni Bluetooth, GPS e Wi-Fi in modalità Airplane.

Quando è attiva la modalità Airplane, l'utente non è connesso al servizio PTT (Push-to-Talk).

Si verificheranno i seguenti scenari:

- Non è possibile ricevere chiamate PTT, chiamate cellulari e messaggi.
- Non è possibile ricevere avvisi da altri.
- Gli altri utenti vedranno l'utente come offline nel proprio elenco di contatti PTT e non potranno chiamarlo o inviargli avvisi.

6.4.1

Attivazione della modalità Airplane

Procedura:

Eeguire una delle seguenti azioni:

- Far scorrere verso il basso il riquadro Notifications e toccare **Airplane Mode**.
- Da  **Settings**, toccare **Network & internet**→**Airplane Mode**→**On**.

La radio mostra l'icona della **modalità Airplane** nella barra **Status**.

Capitolo 7

Applicazione WAVE™

L'applicazione fornisce comunicazioni immediate con la semplice pressione di un pulsante.

Per ulteriori informazioni, vedere <https://waveoncloud.com/Home/Help>.

Tabella 8 :Funzioni applicative della soluzione WAVE

Funzione	Descrizione
Alerts	<ul style="list-style-type: none"> Instant Personal Alert (IPA): consente di inviare un messaggio a un'altra persona richiedendo una richiamata. Missed Call Alert (MCA): avvisa l'utente quando perde una chiamata PTT in arrivo.
Broadcast Talkgroup Calling	Consente a determinati membri del talkgroup di effettuare chiamate unidirezionali ad alta priorità.
Contact and Talkgroup Management	<p>Consente a un amministratore di gestire a livello centrale i contatti e i talkgroup PTT.</p> <p> NOTA: nell'applicazione, i gruppi sono noti anche come talkgroup.</p>
Favorites	Consente di gestire il proprio elenco dei preferiti per l'accesso rapido a contatti e talkgroup.
Integrated Secure Messaging	Consente di inviare e ricevere messaggi di testo sicuri, contenuti multimediali e informazioni sulla posizione da e verso altri utenti PTT.
Location Tracking	Consente a un supervisore di tenere traccia della posizione di un membro di talkgroup.
PTT Calling to Individuals and Talkgroups	Fornisce una comunicazione immediata con una o più persone alla semplice pressione di un pulsante.
Real-Time Presence	<ul style="list-style-type: none"> Prima di effettuare una chiamata, consente di controllare se i contatti sono disponibili e pronti per ricevere chiamate. Indica se l'utente desidera ricevere chiamate PTT dai propri contatti.
Supervisory Override	Consente a un supervisore di intervenire in qualsiasi momento durante una chiamata talkgroup, anche se qualcun altro sta parlando.
Talkgroup Scanning with Priority	<ul style="list-style-type: none"> Consente al telefono di un terminale radio di eseguire la scansione di un elenco di talkgroup aziendali per le chiamate.

Funzione	Descrizione
	<ul style="list-style-type: none">Le chiamate talkgroup con priorità più alta hanno la precedenza su quelle con priorità più bassa.
Wi-Fi	Consente di utilizzare il PTT utilizzando la connessione Wi-Fi.

7.1

Accesso all'applicazione WAVE

Procedura:

- 1 Toccare l'icona  **WAVE**.
- 2 Toccare **Yes** per accedere.



NOTA:

se viene richiesto un codice di attivazione durante il primo accesso, contattare il rivenditore o l'amministratore per ulteriori informazioni.

7.2

Disconnessione dall'applicazione WAVE

Procedura:

Dall'applicazione WAVE, accedere a  **Menu**→**Settings**→**Logout**→**Yes**.

7.3

Panoramica sull'applicazione WAVE

Figura 4 : Panoramica sull'applicazione WAVE



Tabella 9 :Panoramica sull'applicazione WAVE

Etichetta	Nome	Descrizione
1	Menu	Le opzioni del menu includono quanto segue: <ul style="list-style-type: none"> • Status • History • Contacts • Map • Favorites • Channels/Zones • Talkgroup Scan • Tones • Use Wi-Fi • Ambient Listening (se configurato) • Settings • Tutorial • About

Etichetta	Nome	Descrizione
2	History	<ul style="list-style-type: none">La scheda visualizza tutta la cronologia delle conversazioni di chiamate, contatti, talkgroup, avvisi, messaggi.È possibile visualizzare la cronologia, richiamare qualcuno, visualizzare i messaggi, aggiungere contatti, eliminare la cronologia e i messaggi e inoltrare qualsiasi messaggio a un contatto o gruppo.
3	PTT	Consente di effettuare chiamate.
4	Contacts	Visualizza i contatti PTT e consente di cercare i contatti, avviare una chiamata PTT o inviare un avviso.
5	Channels and Zones	Consente di visualizzare i canali e le zone, nonché selezionare il canale e la zona desiderati.
6	Talkgroup Name	Consente di visualizzare il nome del talkgroup corrente.
7	Left Arrow	Consente di accedere al talkgroup precedente.
8	Zona	Consente di visualizzare la zona corrente.
9	Message	Visualizza la conversazione del talkgroup corrente.
10	Location	Visualizza la posizione attuale dell'utente.
11	Camera	Consente di scegliere se scattare una foto o selezionare un file dalla galleria.
12	Video	Consente di registrare video.
13	Emergency	Consente di avviare un'emergenza.
14	Right Arrow	Consente di accedere al talkgroup successivo.
15	Speaker On	Consente di attivare o disattivare l'altoparlante.
16	Call Volume	Consente di accedere al menu Call Volume.
17	Scan List No Priority	Indica che non sono presenti priorità nell'elenco di scansione.
18	Favorites	<ul style="list-style-type: none">Visualizza i contatti e i talkgroup PTT preferiti.È possibile avviare rapidamente una chiamata PTT ai preferiti.
19	App Lock	Quando l'app WAVE è bloccata, non è possibile utilizzarla finché non si tocca App Lock per sbloccarla.

7.4

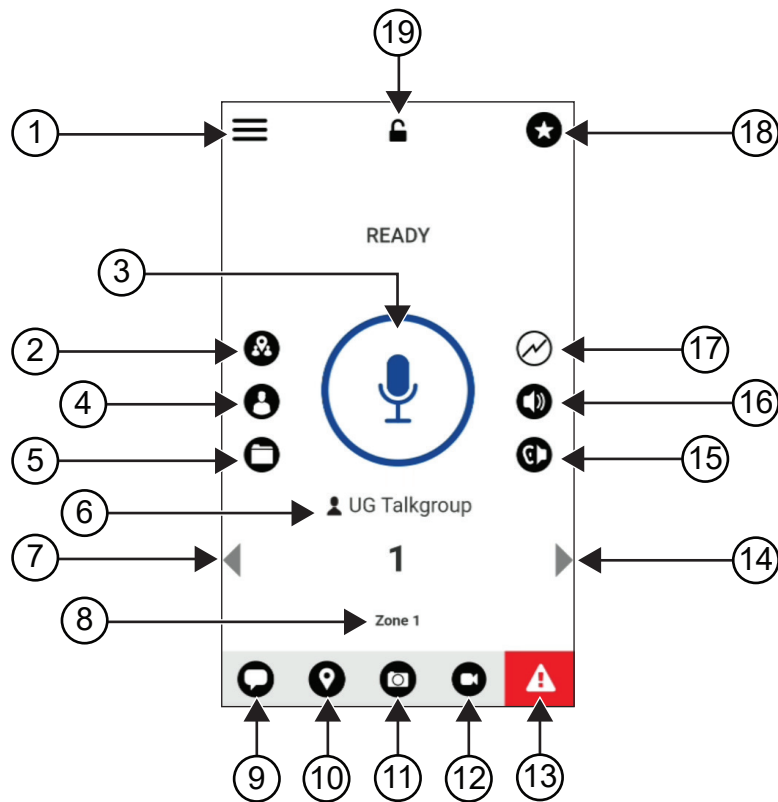
Pulsante Push-to-Talk

È possibile utilizzare il pulsante PTT (Push-to-Talk) per accedere all'applicazione WAVE su reti dati cellulari o reti Wi-Fi.



NOTA:

a seconda della disponibilità del Wi-Fi, la radio può passare automaticamente da una rete dati cellulare a una rete Wi-Fi.

Sulla radio sono disponibili due tipi di opzioni PTT; è possibile utilizzare una delle due per avviare la chiamata al servizio PTT.

Tabella 10 :Tipi di opzioni PTT

Opzioni PTT	Descrizione
Pulsante PTT esterno	È possibile accedere all'applicazione WAVE utilizzando il pulsante PTT o un accessorio dotato di pulsante PTT.
Pulsante PTT su schermo	Quando si desidera avviare una chiamata nell'applicazione WAVE, è possibile toccare e tenere premuto il pulsante PTT su schermo.

Capitolo 8

Talkgroup

Il talkgroup (TG) viene utilizzato per facilitare i contatti reciproci. È possibile selezionare il TG dall'elenco dei TG nell'applicazione WAVE per comunicare con i membri del gruppo.

La radio può avere fino a 96 TG, con un massimo di 250 membri per TG.

8.1

Visualizzazione dei talkgroup

I talkgroup vengono assegnati e posizionati da un minimo di uno a un massimo di otto nella schermata principale.

Procedura:

Selezionare la freccia **Sinistra** o **Destra**.

Figura 5 : Vista Talkgroup

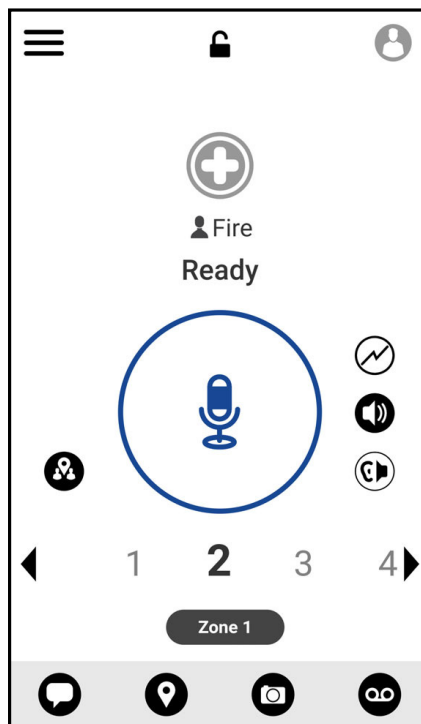

8.2

Channels and Zones

Una zona viene utilizzata per classificare i canali in raggruppamenti logici.

Una zona include i talkgroup assegnati ai numeri di canale. Ciascun talkgroup è assegnato a un canale e a una zona.

8.2.1

Visualizzazione di canali e zone

Procedura:

Toccare  **Menu**→**Channels/Zones**.

8.3

Talkgroup basato sull'area

Quando si entra in un'area geografica, è possibile visualizzare e ascoltare le notifiche per l'area di talkgroup in quel recinto virtuale.

Quando l'utente entra in un'area geografica, il talkgroup viene condiviso e visualizzato nella parte superiore dell'elenco dei canali. All'utente è consentito effettuare chiamate PTT e inviare messaggi all'interno del talkgroup.

Le chiamate di gruppo basate sull'area vengono ricevute mentre sono attive e se il talkgroup selezionato non è in una chiamata attiva.

Se si esce dal talkgroup area durante una chiamata, la chiamata non viene interrotta. Al termine della chiamata, la radio esce dal talkgroup area.

8.4

Visualizzazione dei dettagli del gruppo

Procedura:

- 1 Dall'applicazione WAVE, accedere a **Channel/Zones**.
- 2 Per visualizzare i dettagli del gruppo, toccare e tenere premuto il gruppo desiderato e toccare **Details**.

Capitolo 9

Contacts

È possibile utilizzare l'applicazione Contacts per memorizzare numeri di telefono e altri dati. Nell'applicazione WAVE sono disponibili due tipi di contatti:

Tabella 11 :Tipi di contatti





Contatti	Numero massimo di contatti consentiti	Descrizione
Administrator-Managed Contacts	1000	Questo contatto è gestito dall'amministratore e non può essere modificato o rimosso dall'applicazione WAVE.
Personal Contacts	300	Questo contatto viene creato dall'utente dall'applicazione WAVE. È inoltre possibile importare i contatti anche nell'applicazione PTT. Se questo gruppo è limitato dall'amministratore, non è possibile creare alcun contatto.

9.1

Aggiunta di nuovi contatti

Procedura:

- 1 Eseguire una delle seguenti azioni:

Opzione	Azioni
Aggiunta di un nuovo contatto all'applicazione WAVE	<p>a Dall'applicazione WAVE, accedere a  Menu→Contacts.</p> <p>b Toccare  New PTT Contact.</p> <p>c Immettere il <nome>, il <colore> e il <numero di telefono> richiesti.</p> <p>d Toccare  per confermare.</p>
Importazione dei contatti nell'applicazione WAVE	<p>a Dall'applicazione WAVE, accedere a  Menu→Contacts.</p> <p>b Toccare  → Import PTT Contact.</p> <p>c Selezionare il <contatto desiderato>.</p>

Opzione	Azioni
	d Toccare  per confermare.



NOTA:

è possibile toccare  **Favourite** per aggiungere il contatto ai preferiti.

Capitolo 10

Tipi di chiamate

Esistono diversi modi per effettuare una chiamata utilizzando le applicazioni WAVE, a seconda del tipo di chiamata selezionato.



NOTA:

se la persona che si sta tentando di chiamare ha lo stato di presenza Offline, l'utente riceverà un messaggio di errore, che indica che il contatto non è disponibile.

Sulla radio sono disponibili le seguenti chiamate:

Tabella 12 :Tipi di chiamate



Chiamate	Descrizione
Chiamata privata	Una chiamata effettuata da una singola radio a un'altra radio.
Chiamata di gruppo	Una chiamata a un gruppo di utenti. La radio deve essere configurata come membro del gruppo affinché si possa comunicare con gli altri membri.
Chiamata di gruppo rapido	Una chiamata in cui è possibile selezionare manualmente fino a 9 contatti da aggiungere al gruppo temporaneo.
Chiamata talkgroup broadcast	<ul style="list-style-type: none">• Una chiamata da una singola radio a tutte le radio su quel canale.• Si tratta di chiamate utilizzate per trasmettere comunicazioni importanti che richiedono la massima attenzione dell'utente.• Non è possibile rispondere a o rifiutare le chiamate broadcast.



10.1

Come effettuare le chiamate

Procedura:

- 1 Eseguire una delle seguenti azioni:

Opzione	Azioni
Esecuzione di una chiamata privata dall'applicazione WAVE	<ol style="list-style-type: none">a Dall'applicazione WAVE, accedere a  Menu→Contacts.b Selezionare il <contatto desiderato>.
Esecuzione di una chiamata di gruppo dall'applicazione PTT	<ol style="list-style-type: none">a Dall'applicazione WAVE, toccare  Contacts.b Selezionare il <gruppo desiderato>.

Opzione	Azioni
Esecuzione di una chiamata di gruppo rapido dall'applicazione PTT	a Dall'applicazione WAVE, toccare  Contacts . b Selezionare <contatto desiderato> →  In-Call Add Participant → <contatti selezionati>.

2 Per chiamare, tenere premuto il pulsante **PTT**.

3 Per terminare la chiamata, toccare  **End Call**

10.2

Ricezione delle chiamate

Quando si ricevono chiamate, la radio mostra la schermata della chiamata in entrata e attiva l'audio per la chiamata in entrata.

Procedura:

Eeguire una delle seguenti azioni:

- Per rispondere, tenere premuto il pulsante **PTT**.

- Per terminare la chiamata, toccare  **End Call**

Capitolo 11

Funzionamento in emergenza

È possibile dichiarare un'emergenza a un contatto o un talkgroup tramite un avviso e una chiamata di emergenza.



NOTA:

se la radio non supporta il funzionamento di emergenza, viene visualizzata una notifica sulla funzione di emergenza non attivata.

11.1

Dichiarazione di emergenza

Procedura:

Tenere premuto il pulsante **Emergency**.

La radio mostra le seguenti indicazioni:

- Viene emesso un tono di emergenza.
- Il LED giallo si accende.

Se l'emergenza non è disponibile sulla radio, questa mostra le seguenti indicazioni:

- Viene emesso un tono "Bad Bonk".
- Viene visualizzato il messaggio `Emergency not initiated. The Emergency feature is not supported.`



NOTA:

solo gli utenti autorizzati possono dichiarare un'emergenza per il contatto desiderato. Per ulteriori informazioni, vedere [Attivazione della funzione User Check a pagina 49](#).

11.2

Ricezione di un avviso di emergenza

Quando si riceve un avviso di emergenza, la radio mostra le seguenti indicazioni:

- Viene emesso un tono di emergenza.
- Il LED ambra lampeggia per 2 secondi.
- Il dispositivo resta bloccato nella chiamata di emergenza fin quando l'emergenza non viene annullata.

11.3

Cancellazione di un'emergenza

Procedura:

Tenere premuto il pulsante **Emergency**.

La radio mostra le seguenti indicazioni:

- Il tono di emergenza smette.

- Il LED giallo si spegne.



NOTA:

solo gli utenti autorizzati possono annullare un'emergenza per il contatto desiderato. Per ulteriori informazioni, vedere [Attivazione della funzione User Check a pagina 49](#) .

Capitolo 12

Voice Control

Voice Control consente di gestire la radio e ricercare informazioni tramite comandi vocali. Questa funzione è espressamente concepita per migliorare la comunicazione e si attiva tenendo premuto il pulsante programmabile assegnato alla funzione sulla radio.



NOTA:

La funzione Voice Control è disponibile solo in Nord America e supporta solo l'accento inglese americano.

È possibile utilizzare la radio con la voce grazie ai seguenti comandi.

Tabella 13 :Comandi di Voice Control

Funzione	Comando
Talkgroup	Per passare a un nuovo talkgroup, pronunciare i seguenti comandi: <ul style="list-style-type: none">• "Talkgroup <Talkgroup Name>"¹• "Change to talkgroup <Talkgroup Name>"• "Switch to talkgroup <Talkgroup Name>"• "Go to talkgroup <Talkgroup Name>"
Zona e canale	Per passare a una nuova zona e a un nuovo canale, pronunciare i seguenti comandi: <ul style="list-style-type: none">• "Zone <Zone Index>, channel <Channel Index>"¹• "Zone <Zone Index> and channel <Channel Index>"• "Change to zone <Zone Index>, channel <Channel Index>"• "Change to zone <Zone Index> and channel <Channel Index>"• "Switch to zone <Zone Index>, channel <Channel Index>"• "Switch to zone <Zone Index> and channel <Channel Index>"• "Go to zone <Zone Index>, channel <Channel Index>"• "Go to zone <Zone Index> and channel <Channel Index>"
Zona	Per passare a una nuova zona, pronunciare i seguenti comandi: <ul style="list-style-type: none">• "Zone <Zone Index>"¹

¹ Comando preferito per maggiore precisione.

Funzione	Comando
	<ul style="list-style-type: none"> • "Change to zone <Zone Index>" • "Switch to zone <Zone Index>" • "Go to zone <Zone Index>"
Channel	<p>Per passare a un nuovo canale, pronunciare i seguenti comandi:</p> <ul style="list-style-type: none"> • "Channel <Channel Index>"¹ • "Change to channel <Channel Index>" • "Switch to channel <Channel Index>" • "Go to channel <Channel Index>"
Chiamata privata	<p>Per effettuare una chiamata privata, pronunciare "Call <Alias Name>".</p>
Livello della batteria	<p>Per identificare il livello della batteria, pronunciare i seguenti comandi:</p> <ul style="list-style-type: none"> • "Battery"¹ • "Battery level" • "Battery status" • "Battery check" • "What is my battery level" • "What is my battery status" • "What is my battery"
Time	<p>Per identificare l'ora corrente, pronunciare i seguenti comandi:</p> <ul style="list-style-type: none"> • "Time"¹ • "What time is it" • "Time check" • "Current time" • "What is the time" • "What's the time"
Bluetooth	<p>Per attivare il Bluetooth pronunciare "Enable Bluetooth".</p> <p>Per disattivare il Bluetooth, pronunciare "Disable Bluetooth".</p> <p>Per controllare lo stato del Bluetooth, pronunciare "Bluetooth status"</p>
Hotspot Wi-Fi	<p>Per attivare l'hotspot Wi-Fi, pronunciare i seguenti comandi:</p> <ul style="list-style-type: none"> • "Enable hotspot"¹ • "Enable Wi-Fi hotspot" <p>Per disattivare l'hotspot Wi-Fi, pronunciare i seguenti comandi:</p>

Funzione	Comando
	<ul style="list-style-type: none">• "Disable hotspot"¹• "Disable Wi-Fi hotspot"
	Per controllare lo stato dell'hotspot Wi-Fi, pronunciare "hotspot status".

12.1

Utilizzo del controllo vocale

Procedura:

- 1 Tenere premuto il pulsante **Voice Control** (VC) programmabile.
- 2 Dopo aver sentito il tono di attivazione del comando vocale, pronunciare il comando desiderato nel microfono.
- 3 Rilasciare il pulsante **Voice Control** e attendere la risposta.

Postrequisiti:



NOTA:

- Alcuni comandi VC richiedono più passaggi.
- VC non supporta gli accessori. L'audio viene instradato al microfono e all'altoparlante interni della radio, indipendentemente dagli accessori esterni collegati.
- Se è presente un'attività audio sull'altoparlante esterno, il passaggio all'altoparlante interno della radio comporta un audio misto temporaneo.

Capitolo 13

User Check

La funzione User Check consente agli utenti autorizzati di visualizzare lo stato del dispositivo in remoto. Viene utilizzata principalmente dal supervisore o dal dispatcher.



È possibile visualizzare il seguente stato del dispositivo:

- Location
- Cellular Network Signal Strength
- Wi-Fi Signal Strength
- Battery Level

13.1

Attivazione della funzione User Check

Procedura:

- 1 Dall'applicazione WAVE, selezionare **Contacts**.
- 2 Eseguire una delle seguenti azioni:
 - Toccare il <contatto desiderato> →  **User Check**.
 - Toccare e tenere premuto il contatto desiderato e selezionare  **User Check**.



NOTA:

È possibile attivare la funzione User Check quando si dichiara un'emergenza.

Capitolo 14

Talkgroup Scan

Questa funzione consente al telefono di eseguire la scansione dell'elenco di scansione. È possibile assegnare i primi tre talkgroup con priorità. Le chiamate talkgroup con priorità più alta hanno la precedenza su quelle con priorità più bassa.

14.1

Attivazione o disattivazione della funzione Talkgroup Scan

Attivazione della funzione Talkgroup Scan

Procedura:

Dall'applicazione WAVE, accedere a  **Menu**→**Talkgroup Scan**→**On**.

La radio mostra le seguenti indicazioni:

- Sul display viene visualizzato `Updating Scan Mode`.
- Il selettore si sposta su **On**.

Disattivazione della funzione Talkgroup Scan

Procedura:

Dall'applicazione WAVE, accedere a  **Menu**→**Talkgroup Scan**→**Off**.

- Sul display viene visualizzato `Updating Scan Mode`.
- Il selettore si sposta su **Off**.

Capitolo 15

Supervisory Override

La funzione Supervisory Override consente a un supervisore di interrompere una chiamata in corso, tranne una chiamata privata, e di avviare immediatamente una chiamata di supervisione.

Se l'utente sta ricevendo o trasmettendo una chiamata e la chiamata in arrivo viene interrotta da una chiamata di supervisione, l'audio della radio si riattiva per la chiamata di supervisione e viene visualizzato l'alias del supervisore.



NOTA:

per ulteriori informazioni sulla configurazione, contattare il rivenditore o l'amministratore.

Capitolo 16

Avviso personale immediato

L'avviso personale immediato (IPA) è una notifica che è possibile inviare a un contatto occupato o non in grado di rispondere a una chiamata di gruppo o privata.

Quando si riceve un IPA, la radio emette un tono e visualizza un'icona e l'alias del mittente.

Gli avvisi IPA ricevuti vengono memorizzati nell'elenco stati IPA. È possibile visualizzarli e rispondere ad essi in qualsiasi momento. Quando si ricevono più avvisi IPA, l'ultimo verrà visualizzato nella parte superiore dell'elenco. L'elenco stati IPA può memorizzare fino a nove avvisi.

Se si effettua una chiamata privata con il mittente dell'IPA, l'IPA viene cancellato automaticamente.

16.1

Invio di avvisi personali immediati

Procedura:

- 1 Dall'applicazione WAVE, toccare  **Contacts**.
- 2 Tenere premuto il <contatto desiderato>  **Instant Personal Alert**.

Sul display viene visualizzato il messaggio `Alert Sent`.

16.2

Ricezione e risposta a un avviso personale immediato

Quando si riceve un avviso personale immediato (IPA), la radio mostra le seguenti indicazioni:

- Viene emesso un tono.
- Sul display viene visualizzato il messaggio IPA.

Procedura:

Eeguire una delle seguenti azioni:

- Per chiamare l'iniziatore, toccare **Reply** o tenere premuto il pulsante **PTT**.
- Per chiudere il messaggio, toccare **Not Now**.

Capitolo 17

Avvisi di chiamate perse

L'utente riceverà un avviso di chiamata persa quando si verificano i seguenti scenari:

- L'utente è impegnato in una normale chiamata telefonica e qualcuno gli invia una chiamata privata.
- L'utente riceve una chiamata privata e non accetta né risponde.

L'utente non riceverà un avviso di chiamata persa quando si verificano i seguenti scenari.

- L'utente riceve una chiamata di gruppo ma non risponde.
- L'utente è in modalità Do Not Disturb (DND) e l'avviso viene aggiornato nella **History** in modalità silenziosa.
- L'utente ha terminato una chiamata privata senza rispondere.

17.1

Ricezione e risposta a un avviso di chiamata persa

Quando si riceve un avviso di chiamata persa, sul display della radio viene visualizzato il messaggio Missed Call Alert.

Procedura:

Eeguire una delle seguenti azioni:

- Per chiamare l'inziatore, toccare **Reply** o tenere premuto il pulsante **PTT**.
- Per chiudere il messaggio, toccare **Not Now**.

Capitolo 18

Map

La mappa è disponibile per tutti. È necessario attivare la posizione per utilizzare questa funzione.

L'autorizzazione predefinita valida per tutti è Individual. Per quanto riguarda il supervisore, può richiedere all'amministratore di attivare la funzione Location Capability per eseguire determinate azioni che un singolo non sarebbe in grado di eseguire. Per ulteriori informazioni, fare riferimento ai seguenti tipi di autorizzazioni.

Tabella 14 :Tipi di autorizzazioni

Autorizzazione	Descrizione
Individual	È possibile eseguire le azioni descritte di seguito: <ul style="list-style-type: none">• Controllare la posizione corrente• Condividere la posizione• Inviare una posizione arbitraria
Supervisor	È possibile eseguire le azioni descritte di seguito: <ul style="list-style-type: none">• Controllare la posizione corrente• Condividere la posizione• Inviare una posizione arbitraria• Creare un limite per il talkgroup• Ricevere notifiche quando i membri entrano o escono dal limite• Visualizzare la posizione di un membro



18.1

Condivisione della posizione

Prerequisiti:

Attivare la posizione della radio.

Procedura:

- 1 Dall'applicazione WAVE, toccare  **Map**.
- 2 Eseguire una delle seguenti azioni:
 - Per condividere la posizione corrente, toccare **My Location** →  **Share**.
 - Per condividere una posizione arbitraria, cercare la posizione desiderata e toccare  **Share**.
- 3 Per inviare la propria posizione, eseguire una delle azioni riportate di seguito:
 - Per inviarla a un singolo contatto, selezionare **Send to Contact** → *<contatto desiderato>*.

- Per inviarla a più contatti, selezionare **Send to Quick Group**→<contatti desiderati>.
- Per inviarla a un gruppo, selezionare **Send to Group**→<gruppo desiderato>.

La radio visualizza Location Sent.

18.2

Condivisione della posizione con la funzione Location Capability abilitata

Prerequisiti:

Attivare la posizione della radio e attivare la funzione Location Capability.

Procedura:

- 1 Dall'applicazione WAVE, accedere a  **Map**.
- 2 Toccare  **Tracked Group Selector**.
La radio visualizza l'elenco dei gruppi con la funzione Location Capability.
- 3 Selezionare il gruppo desiderato ed eseguire una delle seguenti azioni:
 - Per condividere la posizione corrente, toccare **My Location**→  **Share**.
 - Per condividere una posizione arbitraria, cercare la posizione desiderata e toccare  **Share**.

La radio visualizza Location Sent.



18.3

Visualizzazione della posizione dei membri

Prerequisiti:

Attivare la posizione della radio e attivare la funzione Location Capability.

Procedura:

- 1 Dall'applicazione WAVE, accedere a  **Map**.
- 2 Toccare  **Tracked Group Selector** .
La radio visualizza l'elenco dei gruppi con la funzione Location Capability.
- 3 Selezionare il gruppo desiderato.
La radio visualizza tutti i membri del gruppo con la rispettiva posizione.
- 4 Per visualizzare il nome di ciascun membro e la posizione corrente, toccare  **Map Pin**.

18.4

Limite

Un supervisore può creare un limite per un gruppo. Quando un membro del gruppo entra o esce dal limite, il supervisore riceve delle notifiche.

Il supervisore può aggiornare la posizione e modificare un limite impostato per un gruppo. L'impostazione Active Boundary Time controlla la durata del limite da attivare.

Il supervisore può creare un limite dall'elenco dei gruppi o attraverso un gruppo rapido. Il numero massimo di membri consentiti in un gruppo rapido è 10.

18.4.1

Creazione di un limite

Procedura:

- 1 Dall'applicazione WAVE, accedere a  **Map**.
- 2 Toccare  **Tracked Group Selector**.
La radio visualizza l'elenco dei gruppi con la funzione Location Capability.
- 3 Selezionare il gruppo desiderato e toccare **Set Boundary**.
Viene visualizzato il messaggio a comparsa Set Boundary e intorno alla posizione sulla mappa compare un cerchio blu.
- 4 Eseguire una delle seguenti azioni:
 - Per impostare la dimensione del limite, ingrandire e ridurre la posizione con le dita o trascinare il cursore sul messaggio a comparsa Set Boundary.
 - Per impostare il centro del limite, spostare la mappa o cercare la posizione desiderata.
- 5 Per attivare il limite, toccare **Set Boundary**.
Viene visualizzato un messaggio di conferma a comparsa.
- 6 Eseguire una delle seguenti azioni:
 - Per creare un limite in una posizione arbitraria e un limite statico con il centro selezionato, toccare **Stay here**.
 - Per creare un limite nella posizione corrente e far sì che si sposti man mano che ci si muove, toccare **Follow me**.

Sul display viene visualizzato Fence Boundary On.

18.4.2

Creazione di un limite con il gruppo rapido



Procedura:

- 1 Dall'applicazione WAVE, accedere a  **Map**.

2 Toccare  **Tracked Group Selector** →  **Quick Group Selector** → **Select All in View**.

Tutti i  pin selezionati diventano viola.





3 Eseguire una delle seguenti azioni:

- Per aggiungere membri, toccare **Add Members** → *<membri desiderati>* →  **Save**.
- Per eliminare i membri dal gruppo rapido, toccare **Quick Group List** → *<membri desiderati>* →  **Save**.

18.4.3

Modifica delle impostazioni di Boundary

Procedura:

- 1 Dall'applicazione WAVE, accedere a  **Map**.
- 2 Toccare  **Map Boundary Enable** →  **Boundary Settings**.
- 3 Eseguire una delle seguenti azioni:
 - Per aggiornare l'intervallo, toccare **Update Interval** → *<minuti desiderati>*.
 - Per impostare la durata del limite da attivare, toccare **Active Boundary Time** → *<giorni desiderati>* → *<ore desiderate>*.
 - Per attivare la notifica, toccare **Notify Me** → **On**.
 - Per attivare le notifiche per avvisare i membri, toccare **Notify Members** → **On**.
 - Per consentire ai membri del gruppo esterni al limite di ricevere una notifica iniziale alla creazione di un limite, toccare **Initial Member Notification** → **Outside Boundary** → **OK**.
 - Per consentire ai membri del gruppo interni al limite di ricevere una notifica iniziale alla creazione di un limite, toccare **Initial Member Notification** → **Inside Boundary** → **OK**.
- 4 Per tornare alla mappa, toccare  **Back**.

Capitolo 19

Messaggistica

L'applicazione PTT (Push-to-Talk) consente di inviare e ricevere messaggi da e verso altri utenti PTT.



La radio supporta i seguenti tipi di messaggi:

- Messaggi di testo
- Messaggi di immagine
- Videomessaggi
- Messaggi di file
- Messaggi di posizione

19.1

Invio di messaggi di testo

Procedura:





- 1 Dall'applicazione WAVE, toccare  **Contacts**.
- 2 Toccare e tenere premuto il <contatto desiderato> →  **Send Message**.
- 3 Digitare il messaggio utilizzando la **On-screen Keyboard** e toccare  **Send**.

19.2

Aggiunta di un testo rapido

Questa funzione consente di salvare fino a 20 testi rapidi.

Procedura:

- 1 Dall'applicazione WAVE, toccare  **Contacts**.
- 2 Toccare e tenere premuto il <contatto desiderato> →  **Send Message** →  **Quick Text Access** → **Add Quick Text**.
- 3 Digitare il testo rapido utilizzando la **On-screen Keyboard**.
- 4 Toccare  **Save** per confermare.

19.3

Eliminazione del testo rapido

Procedura:

- 1 Dall'applicazione WAVE, toccare  **Contacts**.









- 2 Toccare e tenere premuto il <contatto desiderato> →  **Send Message** →  **Quick Text Access** → **Edit** → **Delete** → **Yes**.

19.4

Invio di contenuti multimediali

Procedura:

- 1 Dall'applicazione WAVE, toccare  **Menu** → **History** → <conservazione desiderata>.
- 2 Eseguire una delle seguenti azioni:

Opzioni	Azioni
<p>Invio di un'immagine o di un video</p>	<p>a Toccare  Camera.</p> <p>b Eseguire una delle seguenti azioni:</p> <ul style="list-style-type: none"> • Per scattare una foto con la radio, selezionare Take a photo. • Per registrare un video utilizzando la radio, selezionare Record Video • Per inviare un'immagine esistente, selezionare Image Gallery. • Per inviare un video esistente, selezionare Video Gallery. <p>c Toccare OK → Yes per inviare.</p>
<p>Invio di un messaggio vocale</p>	<p>a Toccare  Voice Message.</p> <p>b Tenere premuto  Record e parlare nel microfono.</p> <p>c Rilasciare  Record.</p> <p>d Toccare  Play per riascoltare il messaggio vocale.</p> <p>e Toccare  Save per inviare il messaggio vocale.</p>
<p>Invio di un file</p>	<p>a Toccare  Attach File → <file desiderato> → OK.</p>
<p>Condivisione di una posizione</p>	<p>a Toccare  Location →  Share.</p>



19.5

Ricezione di messaggi

Quando si riceve un messaggio, la radio riceve una notifica con i seguenti dettagli:

- Nome del mittente.
- Anteprima del messaggio.

Procedura:

- 1 Eseguire una delle seguenti azioni:
 - Toccare **Notification** e saltare i seguenti passaggi.
 - Dall'applicazione WAVE, toccare  **Menu**→**History**.
- 2 Accedere al messaggio  **unread**.
- 3 Per visualizzare il messaggio non letto, toccare  **History Details**.



19.6

Salvataggio dei messaggi

È possibile salvare i seguenti tipi di messaggio:

- Messaggio di immagine.
- Videomessaggio.
- Messaggio vocale.
- Messaggio di file.

Procedura:

- 1 Dall'applicazione WAVE, toccare  **Menu**→**History**.
- 2 Toccare  **History Details** sulla *<conversazione richiesta>*.
- 3 Eseguire una delle seguenti azioni:
 - Toccare l'immagine.
 - Toccare il video.
 - Toccare il messaggio vocale.
 - Toccare il file.La radio visualizza i contenuti multimediali.
- 4 Per salvare i contenuti multimediali nella Galleria, toccare  **Gallery**.

19.7

Inoltro dei messaggi

Procedura:

- 1 Dall'applicazione WAVE, toccare  **Menu**→**History**.



- 2 Toccare  **History Details** sulla *<conversazione richiesta>*.
- 3 Toccare e tenere premuto il *<messaggio desiderato>*.
Viene visualizzato un menu contestuale.
- 4 Eseguire una delle seguenti azioni:

Opzione	Azioni
Inoltro di un messaggio a un contatto	a Toccare Forward to Contact → <i><contatto desiderato></i> →OK.
Inoltro di un messaggio a un gruppo	a Toccare Forward to Group → <i><gruppo desiderato></i> →OK.
Inoltro di un messaggio a un gruppo rapido	a Toccare Forward to Quick Group → <i><contatti desiderati></i> →  Save →OK.

19.8

Risposta ai messaggi



Procedura:

- 1 Dall'applicazione WAVE, toccare  **Menu**→**History**.
- 2 Toccare  **History Details** sulla *<conversazione richiesta>*.
- 3 Toccare e tenere premuto il *<messaggio desiderato>*.
Viene visualizzato un menu contestuale.
- 4 Eseguire una delle seguenti azioni:
 - Toccare **Reply to Sender**.
 - Toccare **Reply to Group**.
- 5 Digitare il messaggio utilizzando la **On-screen Keyboard**.
- 6 Toccare  **Send**.

19.9

Eliminazione dei messaggi

Procedura:

- 1 Dall'applicazione WAVE, toccare  **Menu**→**History**.
- 2 Toccare  **History Details** sulla *<conversazione richiesta>*.

- 3 Toccare e tenere premuto il *<messaggio desiderato>*.
Viene visualizzato un menu contestuale.
- 4 Per eliminare il messaggio, toccare **Delete Message**→**Yes**.

Capitolo 20

User Disabled o Suspended

User Disabled o Suspended indica che l'account è disabilitato o sospeso. Se l'account è disabilitato o sospeso, non è possibile effettuare l'accesso al server PTT.

Quando si preme il pulsante **PTT**, la radio tenta di accedere al server PTT. Se la radio è in grado di connettersi al server PTT, verrà visualizzata la schermata di accesso normale, altrimenti lampeggerà l'icona User Disabled o Suspended.









Capitolo 21

Applications

Questa sezione contiene informazioni sulle applicazioni disponibili sulla radio. È possibile accedere a queste applicazioni tramite la schermata iniziale o scorrendo verso l'alto partendo dalla parte inferiore della schermata iniziale per aprire la finestra del menu Applications.

Tabella 15 :Applications

Icona	Nome	Descrizione
	Calculator	Consente di eseguire funzioni aritmetiche di base e scientifiche.
	Calendar	Consente di gestire eventi e appuntamenti.
	Camera	Consente di scattare foto e registrare video.
	Google Chrome	Navigazione rapida, semplice e sicura con Google Chrome.
	Clock	Consente di impostare una sveglia, un cronometro o un timer.
	Contacts	Consente di gestire le informazioni sui contatti.
	Google Drive	Tutti i file sono a portata di mano da qualsiasi smartphone, tablet o computer. In qualsiasi momento.
	Google Duo	Consente di riunirsi immediatamente senza perdere i momenti importanti.
	Files	Consente di visualizzare e gestire i file.
	Gallery	Consente di visualizzare foto o video.
	Gmail	L'e-mail di Google: sicura, intelligente e facile da usare.
	Google	Consente di restare sempre aggiornati con l'app Google.
	Keep Notes	Consente di creare, archiviare e classificare note, elenchi, promemoria, immagini, audio e molto altro ancora.
	Google Maps	Consente di esplorare e navigare nel mondo con Google Maps. È possibile trovare i luoghi preferiti, connettersi con le aziende di interesse e navigare grazie alle informazioni sul traffico in tempo reale.
	Messages	Consente di inviare e ricevere messaggi.
	Phone	Consente di effettuare chiamate.

Icona	Nome	Descrizione
	Google Photos	Il luogo in cui custodire tutti i ricordi.
	Google Play Movies and TV	Le ultime versioni e tutti i contenuti preferiti, su qualsiasi schermo.
	Google Play	Google Play è un sistema di intrattenimento senza limiti.
	Settings	Fornisce le impostazioni per configurare il dispositivo.
	Sound Recorder	Consente di registrare suoni.
	WAVE	Fornisce un servizio PTT (Push-to-Talk) sicuro durante gli spostamenti.
	YouTube	Consente di scoprire cosa sta guardando il mondo su YouTube.
	YouTube Music	Consente di scoprire tutta la musica su YouTube che non si può trovare altrove, organizzata in un'unica nuova app e in un solo sito Web.

21.1





Camera

È possibile utilizzare l'applicazione Camera per acquisire foto o registrare video.

21.1.1

Scatto di foto

Procedura:

- 1 Dal menu, toccare  **Fotocamera**.
- 2 Completare una delle seguenti azioni:
 - Per scattare foto con la fotocamera posteriore, toccare  **Fotocamera**.
 - Per scattare foto con la fotocamera anteriore, toccare  **Cambia fotocamera** →  **Fotocamera**.
- 3 Per eseguire lo zoom avanti o indietro, premere con due dita sul display e avvicinare o allontanare le dita.
I controlli dello zoom vengono visualizzati sullo schermo.

21.1.2

Registrazione di video

Procedura:

- 1 Dal menu, toccare  **Camera** →  **Video**.
La registrazione del video è stata avviata.
- 2 Per mettere in pausa il video, toccare  **Pause**.

- 3 Per interrompere la registrazione, toccare  **Stop Record**.
- 4 Per eseguire lo zoom avanti o indietro, posizionare due dita sul display e avvicinarle o allontanarle.

I controlli dello zoom vengono visualizzati sullo schermo.

21.2

Gallery

È possibile gestire album, foto o video utilizzando l'applicazione Gallery.



NOTA:

il dispositivo supporta i seguenti formati immagine: JPEG, GIF, PNG, HEIC e BMP.

È possibile utilizzare Photos per eseguire le azioni descritte di seguito:

- Visualizzare album, foto e video
- Riprodurre video
- Eseguire modifiche di base su album, foto e video
- Impostare una foto come sfondo
- Impostare una foto come immagine di un contatto
- Condividere foto e video

L'applicazione Gallery contiene tutti gli album, le foto e tutti i video memorizzati nella scheda microSD e nella memoria interna.

21.2.1

Visualizzazione della Galleria



Procedura:

- 1 Dal menu, toccare  **Galleria**.
- 2 Completare una delle seguenti azioni:
 - Toccare un album a propria scelta.
 - Toccare una foto.
 - Per visualizzare la foto successiva o precedente dell'album, far scorrere il dito verso sinistra o verso destra.
 - Per visualizzare i comandi, toccare una foto.
 - Per eseguire lo zoom avanti o indietro, toccare due volte o premere due dita sul display e avvicinare o allontanare le dita su una foto.
 - Per visualizzare le parti non visibili trascinare la foto.

21.2.2

Condivisione di elementi da Photos



Procedura:

- 1 Dal menu, toccare  **Gallery**.
- 2 Per condividere elementi, toccare l'<elemento desiderato> →  **Share** → <applicazione desiderata>.

21.2.3

Eliminazione di voci dalla sezione Gallery



Procedura:

- 1 Dal menu, toccare  **Gallery**.
- 2 Per eliminare delle voci, toccare la <voce desiderata>  **Delete**→**OK**.

21.2.4

Ritaglio di foto

Procedura:

- 1 Dal menu, toccare  **Gallery**.
- 2 Per ritagliare la foto, toccare la <foto desiderata>  **Edit**→ **Crop**.
Viene visualizzata la griglia di ritaglio.
- 3 Eseguire una delle seguenti azioni:





Opzione	Azioni
Ritaglio manuale della foto	a Per selezionare una parte di foto da ritagliare, regolare gli endpoint.
Scelta delle dimensioni di ritaglio di tipo automatico	a Toccare 1:1 . b Se si desidera visualizzare la foto originale, toccare Original .

- 4 Per confermare, toccare  **Yes**.
- 5 Per salvare, toccare **SAVE**.

21.2.5

Rotazione di foto

Procedura:



- 1 Dal menu, toccare  **Gallery**.
- 2 Per ruotare le foto, toccare la <foto desiderata>  **Edit**→ **Crop**→ **Rotate**.
La foto viene ruotata di 90° in senso orario. Ciascun tocco consente di ruotare la foto di altri 90°.
- 3 Toccare **SAVE** per confermare.

21.2.6

Visualizzazione di video

Procedura:

- 1 Dal menu, toccare  **Gallery**.

- 2 Per guardare video, toccare **Videos**→<video desiderato>→  **Play**→<applicazione desiderata>.
- 3 Per vedere la riproduzione video o continuare dal punto in cui è stata interrotta l'ultima volta, trascinare la barra di avanzamento del video.
- 4 Per tornare alla schermata precedente, toccare  **Back**.

21.3

Scansione di codici a barre o codici QR

Procedura:

- 1 Dal menu, toccare  **Camera**.
- 2 Per eseguire la scansione del codice a barre o del codice QR, utilizzare la fotocamera posteriore per inquadrare il soggetto sullo schermo.
Viene visualizzato un URL.
- 3 Selezionare le applicazioni richieste per visualizzare l'URL.

21.4

Accensione della torcia

Procedura:

Far scorrere verso il basso il riquadro Notifications e toccare  **Flashlight**.

21.5

Acquisizione della schermata

Procedura:

- 1 Premere contemporaneamente il pulsante **Home** e il pulsante con **funzione programmabile con 2 puntini**.
- 2 Toccare **Screenshot**.

L'acquisizione della schermata viene salvata nella memoria del dispositivo.

21.6

Dark Theme

La funzione Dark Theme è in sostanza una modalità scura che inverte la tavolozza dei colori di tutti i menu e nella maggior parte delle applicazioni.

Di seguito sono riportati i vantaggi della funzione Dark Theme:

- Ridurre notevolmente il consumo energetico, a seconda della tecnologia dello schermo del dispositivo in uso.
- Migliora la visibilità per gli utenti sensibili alla luce intensa o ipovedenti.
- Semplifica a chiunque l'utilizzo di un dispositivo in un ambiente poco illuminato.

21.6.1

Impostazione dell'opzione Dark Theme

Procedura:

Scorrere verso l'alto nella schermata iniziale, toccare  **Settings**→**Accessibility**→**Dark theme**.

21.7

Risposta intelligente

La risposta intelligente consente risposte e azioni rapide direttamente dalla notifica senza aprire l'applicazione, principalmente per i messaggi in arrivo.

È possibile scegliere di rispondere al messaggio con le risposte rapide suggerite, contrassegnandolo come letto o rispondere con la tastiera su schermo. Se qualcuno invia un indirizzo, è possibile aprirlo direttamente con Google Maps, che visualizza l'indirizzo ricevuto.

È possibile scegliere di attivare o disattivare questa funzione tramite le impostazioni contenute in Apps & Notifications.

21.7.1

Impostazione della risposta intelligente



Procedura:

Scorrere verso l'alto nella schermata iniziale, toccare  **Settings**→**Apps & notifications**→**Notifications**→**Advanced**→**Suggested actions and replies**.





21.8

Esplorazione di file

Procedura:

- 1 Dal menu, toccare  **Files**.
- 2 Per scegliere i tipi di file, toccare  **Menu**.
- 3 Selezionare una delle seguenti opzioni:
 - Recent
 - Images
 - Videos
 - Audio
 - Downloads
- 4 Eseguire una delle seguenti azioni:

Opzione	Azioni
Visualizzazione del file	Toccare l'<elemento desiderato>.
Condivisione del file	a Toccare e tenere premuto l'<elemento desiderato>.

Opzione	Azioni
	<p>b Per condividere l'elemento scaricato, toccare  Share→Share via→<applicazione desiderata>.</p>
Ricerca di un file	<p>a Toccare  Search.</p> <p>b Digitare l'input richiesto.</p>
Eliminazione di un file	<p>a Toccare e tenere premuto l'<elemento desiderato>.</p> <p>b Per eliminare, toccare  Delete→OK</p>
Ricerca con Google Lens	<p>a Toccare l'<elemento desiderato>→ Google Lens.</p>
Per ulteriori opzioni	<p>Toccare  More.</p>

Capitolo 22

Settings

In questa sezione sono illustrati due tipi di impostazioni, relative all'applicazione WAVE e alle impostazioni del telefono, quali le impostazioni del dispositivo, dello schermo e dell'audio.

È possibile personalizzare le impostazioni in base alle proprie preferenze.

22.1

Accesso alle impostazioni dell'applicazione WAVE

Procedura:

- 1 Dall'applicazione WAVE, accedere a  **Menu**→**Settings**.
- 2 Eseguire una delle seguenti azioni:

Opzione	Azioni
Attivazione o disattivazione della vibrazione del ricevitore per le chiamate in arrivo	Attivare o disattivare Vibrate Call .
Attivazione o disattivazione della vibrazione alla ricezione di un nuovo avviso	Attivare o disattivare Vibrate Alert .
Regolazione del volume delle chiamate PTT	Far scorrere il cursore di Volume Boost .
Impostazione di un avviso alla ricezione di avvisi personali immediati	<ol style="list-style-type: none"> a Selezionare Instant Personal Alert. b Selezionare una delle seguenti opzioni: <ul style="list-style-type: none"> • Tone and Display • Tone Only • Display Only • Off
Impostazione di un avviso alla ricezione di avvisi di chiamata persa	<ol style="list-style-type: none"> a Selezionare Missed Call Alert. b Selezionare una delle seguenti opzioni: <ul style="list-style-type: none"> • Tone and Display • Tone Only • Display Only • Off
Impostazione del tono di avviso	Selezionare Alert Tone →<preferenza desiderata>.
Impostazione di un annuncio vocale	Selezionare Channel Announcement →<preferenza desiderata>.

Opzione	Azioni
Impostazione della ripetizione dell'avviso	<p>a Selezionare Alert Repeat.</p> <p>b Selezionare una delle seguenti opzioni:</p> <ul style="list-style-type: none"> • Per riprodurre l'avviso una volta sola, selezionare Once. • Per riprodurre l'avviso ogni 20 secondi per 10 minuti, selezionare Repeat. • Per riprodurre l'avviso ogni 20 secondi finché non viene cancellato, selezionare Continuous.
Attivazione o disattivazione degli avvisi per i messaggi in arrivo	Attivare o disattivare Message Alert .
Modifica del tono del messaggio	Selezionare Message Alert Tone → <preferenza desiderata>.
Regolazione del tono di perdita del collegamento di rete	<p>a Selezionare Network Up/Down Tones.</p> <p>b Selezionare una delle seguenti opzioni:</p> <ul style="list-style-type: none"> • Per riprodurre un segnale acustico durante una perdita del collegamento di rete, selezionare Network Loss. • Per riprodurre un segnale acustico durante una perdita e una riconnessione alla rete, selezionare Network loss and reconnect. • Per riprodurre un tono durante una chiamata in caso di perdita di rete, selezionare Network loss during call only. • Per disattivare il tono, selezionare None.
Impostazione del timer di ripetizione tono di perdita del collegamento di rete	<p>a Selezionare Network Loss Tone Repeat.</p> <p>b Selezionare una delle seguenti opzioni:</p> <ul style="list-style-type: none"> • None • 10 seconds • 30 seconds • 60 seconds
Controllo della modalità di gestione delle chiamate in arrivo	<p>a Selezionare Privacy Mode.</p> <p>b Selezionare una delle seguenti opzioni:</p> <ul style="list-style-type: none"> • Per ricevere la chiamata in arrivo tramite auricolare

Opzione	Azioni
	<p>anziché dall'altoparlante, selezionare Earpiece.</p> <ul style="list-style-type: none"> • Per ricevere la chiamata in arrivo dall'altoparlante, selezionare Off.
<p>Attivazione o disattivazione delle applicazioni PTT da eseguire in background</p>	<p>Attivare o disattivare Background Mode.</p>
<p>Impostazione della priorità per le chiamate in arrivo</p>	<p>a Selezionare Call Priority.</p> <p>b Selezionare una delle seguenti opzioni:</p> <ul style="list-style-type: none"> • Per rifiutare una delle chiamate in arrivo durante una chiamata in corso, selezionare Ongoing. • Per rifiutare o terminare una chiamata PTT quando è in corso una chiamata telefonica, selezionare Phone.
<p>Attivazione o disattivazione della funzione per consentire le chiamate PTT quando lo schermo è bloccato</p>	<p>Attivare o disattivare Call from Lock Screen.</p>
<p>Impostazione dei toni da riprodurre durante una chiamata PTT</p>	<p>a Selezionare In-Call Tones.</p> <p>b Per attivare i seguenti toni, configurare le impostazioni come attive.</p> <ul style="list-style-type: none"> • Incoming Call Tone • Floor Grant Tone • Floor Free Tone • Floor Release Tone • Floor Error/Busy Tone • Voice Message Tone
<p>Visualizzazione o modifica del nome visualizzato</p>	<p>Selezionare Display Name → <nome preferito>.</p>
<p>Visualizzazione del numero PTT</p>	<p>Visualizzare My PTT Number.</p>
<p>Attivazione o disattivazione dell'utilizzo del Bluetooth durante le chiamate PTT</p>	<p>Attivare o disattivare Use Bluetooth.</p>
<p>Ordinamento dei contatti</p>	<p>a Selezionare Contact Sorting.</p> <p>b Selezionare una delle seguenti opzioni:</p> <ul style="list-style-type: none"> • By Alphabetical • By Availability
<p>Ordinamento della cronologia</p>	<p>a Selezionare History Sorting.</p> <p>b Selezionare una delle seguenti opzioni:</p> <ul style="list-style-type: none"> • Newest on top • Newest on bottom

Opzione	Azioni
Attivazione o disattivazione dell'avvio dell'applicazione WAVE in background all'accensione del dispositivo	Attivare o disattivare Auto Start .
Attivazione o disattivazione del download automatico degli allegati dei messaggi	Attivare o disattivare Automatic Download .
Attivazione o disattivazione della funzione di risposta automatica alle videochiamate	Attivare o disattivare Auto Answer Video Call .
Attivazione o disattivazione dell'utente autorizzato per l'invio automatico di video senza conferma	Attivare o disattivare Allow Unconfirmed Video Transmission .
Impostazione dell'interazione audio per le chiamate PTT e video	Selezionare Audio Interaction → <preferenza desiderata>
Attivazione o disattivazione della scansione talkback	Attivare o disattivare Scan Talkback .
Ripristino delle impostazioni predefinite	Selezionare Restore Defaults .
Visualizzazione dei contatti di emergenza	Selezionare Emergency Settings .
Disconnessione dall'applicazione WAVE	Selezionare Logout .

22.2

Device Settings

Questa funzione consente di personalizzare la radio modificando le impostazioni predefinite del dispositivo.



NOTA:

se non è possibile accedere alle funzioni descritte, rivolgersi al rivenditore o all'amministratore per ulteriori informazioni.

22.2.1

Blocco dello schermo

È possibile impostare lo schermo della radio per bloccarsi automaticamente specificando un motivo, un PIN o una password per tenere i dati al sicuro.



IMPORTANTE:

se l'opzione di blocco dello schermo della radio è impostata su **None** o **Swipe**, i dati non sono al sicuro e sono accessibili da parte di chiunque.

Quando la radio è accesa, è possibile bloccare la radio premendo il pulsante di **sospensione/riattivazione dello schermo e pulsante Home**, quindi sbloccarla immettendo un motivo, un PIN o una password.

Se non è stato specificato un motivo, un PIN o una password, è possibile sbloccare la radio anche scorrendo verso l'alto o solo premendo il pulsante di **sospensione/riattivazione dello schermo e pulsante Home** se non sono impostate opzioni di blocco.

Quando la radio è bloccata, il segnale di rete cellulare, le chiamate telefoniche, le notifiche di nuovi messaggi, le chiamate perse e gli appuntamenti in scadenza sono comunque disponibili e possono essere ricevuti.

È inoltre possibile impostare la radio in modo che si blocchi automaticamente dopo un determinato periodo di tempo.

22.2.1.1

Sblocco dello schermo

Procedura:

- 1 Premere il pulsante **Wake** o **Home**.
- 2 Scorrere verso l'alto la schermata iniziale.
- 3 Effettuare una delle seguenti azioni:

Opzione	Azioni
Sblocco dello schermo con motivo	Disegnare il motivo specificato sullo schermo con un dito.
Sblocco del dispositivo con un PIN o una password	<ol style="list-style-type: none"> a Immettere il PIN o la password. b Toccare  Save.

22.2.2

Impostazione di data e ora

Quando la radio è collegata a una rete telefonica, la data e l'ora vengono sincronizzate automaticamente. Per impostare manualmente la data e l'ora, attenersi alla seguente procedura.

Procedura:

- 1 Scorrere verso l'alto nella schermata iniziale, toccare  **Settings**→**System**→**Date & time**.
- 2 Eseguire una delle seguenti azioni:

Opzione	Azioni
Disattivazione della sincronizzazione automatica di data e ora	Disattivare l'opzione Automatic date and time .
Disattivazione della sincronizzazione automatica del fuso orario	Toccare Automatic time zone .
Impostazione della data	<ol style="list-style-type: none"> a Toccare Set date. b Selezionare mese, data e anno. c Toccare OK.
Impostazione dell'ora	<ol style="list-style-type: none"> a Toccare Set time. b Selezionare ora, minuti e giorno. c Toccare OK.
Impostazione del fuso orario	<ol style="list-style-type: none"> a Toccare Select time zone→Region→<regione desiderata>.

22.3

Accesso alle impostazioni dello schermo

Procedura:

- 1 Scorrere verso l'alto nella schermata iniziale e toccare  **Settings**→**Display**.
- 2 Eseguire una delle seguenti azioni:

Opzione	Azioni
Impostazione della luminosità dello schermo	<ol style="list-style-type: none">a Selezionare Brightness level.b Impostare il <i><livello di luminosità desiderato></i> regolando il cursore.
Impostazione della luminosità adattiva	<ol style="list-style-type: none">a Selezionare Brightness level.b Attivare Adaptive brightness.
Modifica degli sfondi	<ol style="list-style-type: none">a Selezionare Wallpaper.b Selezionare una delle seguenti applicazioni:<ul style="list-style-type: none">• Gallery• Wallpapers• Live Wallpapers• Photosc Toccare l'<i><immagine desiderata></i>→Set Wallpaper.
Configurazione della modalità di sospensione	<ol style="list-style-type: none">a Selezionare Advance→Sleep.b Selezionare il <i><valore di timeout desiderato></i>.
Configurazione del salvaschermo	<ol style="list-style-type: none">a Selezionare Advance→Screen saver→Current screen saver.b Selezionare una delle seguenti opzioni:<ul style="list-style-type: none">• Clock• Colors• Photosc Toccare When to startd Selezionare una delle seguenti opzioni:<ul style="list-style-type: none">• While docked• While charging• While charging or docked• Never
Impostazione delle dimensioni dei font	<ol style="list-style-type: none">a Selezionare Font size.

Opzione	Azioni
	<p>b Far scorrere la scala in base alla <i><dimensione desiderata per il font></i>.</p>
Impostazione delle dimensioni del display	<p>a Selezionare Advance→Display size.</p> <p>b Far scorrere la scala in base alla <i><dimensione desiderata per il display></i>.</p>
Impostazione della rotazione dello schermo	<p>a Selezionare Advance→Display size.</p> <p>b Attivare Auto-rotate screen.</p>
Attivazione della schermata Cast	<p>a Selezionare Connected devices→Connected preferences→Cast.</p> <p>b Toccare More→Enable wireless display.</p>

22.4

Accesso alle impostazioni audio

Procedura:

- 1 Scorrere verso l'alto nella schermata iniziale e toccare  **Settings**→**Sound**.
- 2 Eseguire una delle seguenti azioni:



Opzione	Azioni
Regolazione delle impostazioni audio	<p>Regolare il cursore per le seguenti impostazioni audio:</p> <ul style="list-style-type: none"> • Calls • Media • Alarms • Volume
Impostazione della vibrazione per le chiamate	Attivare Also vibrate for call .
Attivazione o disattivazione dell'opzione Howling Suppression	Attivare o disattivare Howling Suppression .
Impostazione dell'opzione Do Not Disturb	<p>a Selezionare Do Not Disturb.</p> <p>b Configurare le impostazioni per Do Not Disturb nelle seguenti sezioni:</p> <ul style="list-style-type: none"> • Behavior • Expectations • Schedule

Opzione	Azioni
Attivazione o disattivazione della compatibilità con gli apparecchi acustici	a Selezionare Advance . b Attivare o disattivare Hearing aid compatibility .
Attivazione o disattivazione del rilevamento della custodia per le chiamate telefoniche	a Selezionare Advance . b Attivare o disattivare Use Holster for phone call .

22.4.1

Disattivazione dell'audio della radio

Procedura:

- 1 Premere e tenere premuto il pulsante **Mute** programmabile.
- 2 Eseguire una delle seguenti azioni:
 - Se si desidera disattivare tutto l'audio della radio, toccare  **mute** .
 - Se si desidera disattivare tutto l'audio e consentire alla radio di vibrare per le notifiche, toccare  **vibrate** .
 - Se si desidera riattivare l'audio della radio, toccare  **unmute**.

22.4.2

Impostazione di regole automatiche

Le regole automatiche consentono di impostare un programma quando l'opzione Do not disturb viene attivata e disattivata automaticamente.

Procedura:

- 1 Scorrere verso l'alto nella schermata iniziale e toccare  **Settings**→**Sound**→**Do Not Disturb**→**Turn on automatically**.
- 2 Eseguire una delle seguenti azioni:

Opzione	Azioni
Impostazione di regole automatiche per la sospensione	a Toccare Sleeping . b Attivare Use rule . c Impostare i seguenti dettagli per la regola: <ul style="list-style-type: none">• Rule name• Days• Start time• End time• Alarm can override end time
Impostazione di regole automatiche per gli eventi	a Toccare Event .

Opzione	Azioni
	<p>b Attivare Use rule.</p> <p>c Impostare i seguenti dettagli per la regola:</p> <ul style="list-style-type: none">• Rule name• During events for• Where reply is
Aggiunta di una nuova regola	<p>a Toccare Add rule.</p> <p>b Selezionare il seguente tipo di regola:</p> <ul style="list-style-type: none">• Event• Time <p>c Immettere il nome della regola e toccare ADD.</p>

Capitolo 23

Elenco degli accessori autorizzati

Per migliorare la produttività delle radio ricetrasmettenti portatili digitali, Motorola Solutions fornisce i seguenti accessori approvati.

Tabella 16 :Batterie

Numero parte	Descrizione
BT000592A01 ²	Batteria agli ioni di litio, 2900 mAh
BT000593A01 ²	Batteria agli ioni di litio ad alta capacità, 5800 mAh
BT000594A01 ³	Batteria agli ioni di litio IS ad alta capacità, 5800 mAh

Tabella 17 :Dispositivi per il trasporto

Numero parte	Descrizione
NTN8266_	Clip per cintura con larghezza cintura pari a 6,35 cm
PMLN7965_	Clip per cintura con larghezza cintura pari a 7,62 cm
PMLN6970_	Custodia per il trasporto

Tabella 18 :Caricabatteria

Numero parte	Descrizione
PMPN4169_	Adattatore di alimentazione veicolare
PS000150A11	Caricabatteria micro USB da parete, 100-240 V, 7,5 W, Stati Uniti/Giappone
PS000150A12	Caricabatteria micro USB da parete, 100-240 V, 7,5 W, UE
PS000150A13	Caricabatteria micro USB da parete, 100-240 V, 7,5 W, UK
PS000150A17	Caricabatteria micro USB da parete, 100-240 V, 7,5 W, Corea

Tabella 19 :Auricolari

Numero parte	Descrizione
PMLN7851_ ²	PTT in auricolare OCW (Operational Critical Wireless)
PMLN8191_	Auricolare con tubo trasparente avanzato a 1 filo, con cavo da 2,5 mm
PMMN4125_ ²	Microfono altoparlante remoto
PMMN4127_ ²	Microfono-altoparlante remoto OCW (Operational Critical Wireless) WM500

² Non disponibile per il modello intrinsecamente sicuro (IS).

³ Da utilizzare solo con il modello intrinsecamente sicuro (IS)

Inhoud

Juridische informatie en ondersteuning.....	6
Juridische en nalevingsverklaringen.....	6
Verklaring van conformiteit van de leverancier.....	6
Kennisgeving aan gebruikers (FCC).....	7
Kennisgevingen met betrekking tot intellectueel eigendom en regelgeving.....	7
Belangrijke veiligheidsinformatie.....	8
Lees mij eerst.....	9
Softwareversie.....	10
Beperkte garantie.....	11
COMMUNICATIEPRODUCTEN VAN MOTOROLA SOLUTIONS.....	11
I. DEKKING EN GELDIGHEIDSDUUR VAN DEZE GARANTIE:.....	11
II. ALGEMENE VOORWAARDEN.....	11
III. WETTELIJKE RECHTEN IN STATEN:.....	12
IV. GARANTIESERVICE VERKRIJGEN.....	12
V. WAT WORDT NIET GEDEKT DOOR DEZE GARANTIE.....	12
VI. PATENT- EN SOFTWAREVOORWAARDEN.....	13
VII. TOEPASSELIJK RECHT.....	13
Hoofdstuk 1 : Onderhoud portofoon.....	14
Hoofdstuk 2 : Overzicht van de portofoon.....	15
2.1 Programmeerbare knoppen configureren.....	17
Hoofdstuk 3 : Aan de slag.....	18
3.1 SD-kaart plaatsen.....	18
3.2 Simkaarten plaatsen.....	19
3.3 De batterij plaatsen of verwijderen.....	21
De batterij plaatsen.....	21
De batterij verwijderen.....	21
3.4 De radio opladen.....	21
3.5 De portofoon in- en uitschakelen.....	22
De portofoon inschakelen.....	22
De portofoon uitschakelen.....	22
3.6 Het volume aanpassen.....	22
3.7 De beschermende afdekking van de cameralens verwijderen.....	22
3.8 Navigatie op het aanraakscherm.....	22
3.9 Riemclip aan houder bevestigen.....	24
3.10 De portofoon in de houder plaatsen.....	24

Hoofdstuk 4 : Overzicht van het beginscherm.....	25
4.1 Statusindicatoren.....	25
4.1.1 Pictogrammen voor status.....	26
4.1.2 LED-indicaties.....	26
Hoofdstuk 5 : Basisfuncties.....	28
5.1 Bestanden openen vanaf een computer.....	28
5.2 Portofooninstellingen openen.....	28
5.2.1 Snelkoppeling voor portofooninstellingen maken in het beginscherm.....	28
Hoofdstuk 6 : Verbinden.....	29
6.1 Bluetooth.....	29
6.1.1 Bluetoothmodus in- of uitschakelen.....	29
Bluetooth-modus inschakelen.....	29
Bluetooth uitschakelen.....	29
6.1.2 Apparaatdetails weergeven.....	30
6.1.3 Apparaatnaam bewerken.....	30
6.1.4 Apparaatnaam verwijderen.....	30
6.2 Wifi gebruiken.....	30
6.2.1 Wifi in- of uitschakelen.....	30
Wifi inschakelen.....	30
Wifi uitschakelen.....	31
6.2.2 Wifi-hotspots configureren.....	31
6.3 Locatie.....	31
6.3.1 De locatie in- en uitschakelen.....	31
Locatie inschakelen.....	31
Locatie uitschakelen.....	32
6.4 Vliegtuigmodus.....	32
6.4.1 De vliegtuigmodus instellen.....	32
Hoofdstuk 7 : WAVE™	33
7.1 Aanmelden bij WAVE.....	34
7.2 Afmelden bij WAVE.....	34
7.3 Overzicht van WAVE.....	35
7.4 Push-to-Talk-knop.....	37
Hoofdstuk 8 : Gespreksgroep.....	38
8.1 Gespreksgroepen weergeven.....	38
8.2 Kanalen en zones.....	38
8.2.1 Kanalen en zones weergeven.....	39
8.3 Gespreksgroep in gebied.....	39
8.4 Groepsdetails weergeven.....	39

Hoofdstuk 9 : Contactpersonen.....	40
9.1 Nieuwe contactpersonen toevoegen.....	40
Hoofdstuk 10 : Soorten oproepen.....	42
10.1 Telefonische oproepen doen.....	42
10.2 Oproepen ontvangen.....	43
Hoofdstuk 11 : Alarmmodus.....	44
11.1 Melden van noodgeval.....	44
11.2 Noodwaarschuwingen ontvangen.....	44
11.3 Noodoproep annuleren.....	44
Hoofdstuk 12 : Spraakbediening.....	46
12.1 Spraakbediening gebruiken.....	48
Hoofdstuk 13 : Gebruikerscontrole.....	49
13.1 Gebruikerscontrole inschakelen.....	49
Hoofdstuk 14 : Gespreksgroep scannen.....	50
14.1 Scannen van gespreksgroep in- of uitschakelen.....	50
Scannen van gespreksgroep inschakelen.....	50
Scannen van gespreksgroep uitschakelen.....	50
Hoofdstuk 15 : Overnemen door supervisor.....	51
Hoofdstuk 16 : Directe persoonlijke waarschuwing.....	52
16.1 Directe persoonlijke waarschuwing verzenden.....	52
16.2 Directe persoonlijke waarschuwingen ontvangen en hierop reageren.....	52
Hoofdstuk 17 : Waarschuwingen voor gemiste oproepen.....	53
17.1 Waarschuwingen over gemiste oproepen ontvangen en hierop reageren.....	53
Hoofdstuk 18 : Kaart.....	54
18.1 Locatie voor delen.....	54
18.2 Locatie delen met locatiefunctie ingeschakeld.....	55
18.3 Locatie van leden weergeven.....	55
18.4 Grens.....	55
18.4.1 Grens maken.....	56
18.4.2 Grens maken met snelle groep.....	56
18.4.3 Grensinstellingen wijzigen.....	57
Hoofdstuk 19 : Berichten.....	58
19.1 Tekstberichten verzenden.....	58
19.2 Snelle tekst toevoegen.....	58
19.3 Snelle tekst verwijderen.....	58
19.4 Multimedia-inhoud verzenden.....	59
19.5 Berichten ontvangen.....	60
19.6 Berichten opslaan.....	60

19.7 Berichten doorsturen.....	61
19.8 Berichten beantwoorden.....	61
19.9 Berichten verwijderen.....	62
Hoofdstuk 20 : Gebruiker uitgeschakeld of geblokkeerd.....	63
Hoofdstuk 21 : Applicaties.....	64
21.1 Camera.....	65
21.1.1 Foto's maken.....	65
21.1.2 Video's opnemen.....	65
21.2 Galerij.....	66
21.2.1 Galerij bekijken.....	66
21.2.2 Items uit foto's delen.....	66
21.2.3 Items verwijderen uit de galerij.....	67
21.2.4 Foto's bijsnijden.....	67
21.2.5 Foto's draaien.....	67
21.2.6 Video's bekijken.....	68
21.3 Barcode of QR-code scannen.....	68
21.4 De zaklamp inschakelen.....	68
21.5 Schermafbeelding maken.....	68
21.6 Donker thema.....	68
21.6.1 Donker thema instellen.....	69
21.7 Slim beantwoorden.....	69
21.7.1 Slim beantwoorden instellen.....	69
21.8 Bestanden verkennen.....	69
Hoofdstuk 22 : Instellingen.....	71
22.1 WAVE-instellingen openen.....	71
22.2 Apparaatinstellingen.....	74
22.2.1 Schermvergrendeling.....	74
22.2.1.1 Scherm ontgrendelen.....	75
22.2.2 Datum en tijd instellen.....	75
22.3 Scherminstellingen openen.....	76
22.4 Geluidsinstellingen openen.....	77
22.4.1 De portofoon dempen.....	78
22.4.2 Automatische regels instellen.....	78
Hoofdstuk 23 : Lijst met goedgekeurde accessoires.....	80

Juridische informatie en ondersteuning

Juridische en nalevingsverklaringen

Verklaring van conformiteit van de leverancier

Verklaring van conformiteit van de leverancier

Volgens FCC CFR 47 Deel 2 onderdeel 2.1077(a)



Verantwoordelijke partij

Naam: Motorola Solutions, Inc.

Adres: 2000 Progress Pkwy, Schaumburg, IL. 60196

Telefoonnummer: 1-800-927-2744

Verklaart hierbij dat het product:

Modelnaam: **EVOLVE, EVOLVE-i**

voldoet aan de volgende voorschriften:

FCC Deel 15, subdeel B, onderdeel 15.107(a), 15.107(d), en onderdeel 15.109(a)

Digitaal apparaat van klasse B

Als randapparaat van een personal computer voldoet dit apparaat aan Deel 15 van de FCC-voorschriften. Gebruik is aan de volgende twee voorwaarden onderhevig:

1 Dit apparaat mag geen nadelige storing veroorzaken en

- 2 Dit apparaat moet ontvangen storing accepteren, inclusief storing die een ongewenste werking tot gevolg heeft.



OPMERKING:

Dit apparaat is getest en voldoet aan de voorwaarden voor een digitaal apparaat van Klasse B, overeenkomstig Deel 15 van de FCC-voorschriften. Deze grenswaarden zijn ontwikkeld om voor een aanvaardbare bescherming tegen nadelige storing te zorgen bij installatie in een woonwijk. Dit apparaat produceert en maakt gebruik van radiofrequentie-energie en kan deze uitstralen. Als het apparaat bovendien niet wordt geïnstalleerd en gebruikt volgens de instructies, kan het nadelige storing veroorzaken bij radiocommunicatie. Er is echter geen garantie dat er geen storing zal optreden bij een bepaalde installatie.

Als dit apparaat geen nadelige storing veroorzaakt met betrekking tot de ontvangst van radio of televisie, wat gemakkelijk bepaald kan worden door het apparaat in en uit te schakelen, kan de gebruiker zelf proberen deze storing op te lossen door een of meer van de volgende maatregelen te nemen:

- Stel de ontvangstantenne opnieuw af of verplaats deze.
- Vergroot de afstand tussen het apparaat en de ontvanger.
- Sluit het apparaat aan op een ander stopcontact dan het stopcontact waarop de ontvanger is aangesloten.
- Neem voor hulp contact op met de leverancier of een ervaren radio/tv-technicus.

Kennisgeving aan gebruikers (FCC)

Dit apparaat voldoet aan Deel 15 van de FCC-regels onder de volgende voorwaarden:

- Dit apparaat mag geen nadelige storing veroorzaken.
- Dit apparaat moet ontvangen storing accepteren, inclusief storing die een ongewenste werking tot gevolg heeft.
- Wijzigingen of modificaties aan het apparaat die niet nadrukkelijk zijn goedgekeurd door Motorola Solutions, kunnen ertoe leiden dat de bevoegdheid van de gebruiker om het apparaat te gebruiken teniet wordt gedaan.

Kennisgevingen met betrekking tot intellectueel eigendom en regelgeving

Auteursrechten

De Motorola Solutions-producten die in dit document worden beschreven, bevatten mogelijk auteursrechtelijk beschermde computerprogramma's van Motorola Solutions. Volgens de wetgeving in de Verenigde Staten en andere landen behoudt Motorola Solutions zich bepaalde exclusieve rechten voor op auteursrechtelijk beschermde computerprogramma's. Auteursrechtelijk beschermde computerprogramma's van Motorola Solutions die in dit document worden beschreven, mogen daarom op geen enkele wijze worden gekopieerd of verspreid zonder de uitdrukkelijke schriftelijke toestemming van Motorola Solutions.

Niets uit dit document mag worden verveelvoudigd, overgedragen, opgeslagen op een systeem voor het ophalen van informatie, of vertaald in een andere taal of computertaal, in enige vorm of op enige wijze, zonder voorafgaande schriftelijke toestemming van Motorola Solutions, Inc.

Handelsmerken

MOTOROLA, MOTO, MOTOROLA SOLUTIONS en het gestileerde M-logo zijn handelsmerken of geregistreerde handelsmerken van Motorola Trademark Holdings, LLC en worden op grond van licenties gebruikt. Google, Android, Google Play, YouTube en andere merken zijn handelsmerken van Google LLC. Alle andere handelsmerken zijn het eigendom van hun respectieve eigenaren.

Licentierechten

Aan de koop van Motorola Solutions-producten kan geen gebruiksrecht worden ontleend krachtens auteursrechten, patenten of gepatenteerde applicaties van Motorola Solutions, direct noch indirect, door juridische uitsluiting noch anderszins, behalve het normale, niet-exclusieve recht, vrij van royalty's, op gebruik van rechtswege bij de verkoop van een product.

Open source-inhoud

Dit product bevat mogelijk open source-software die onder licentie wordt gebruikt. Raadpleeg de installatie-informatie voor het product voor volledige juridische kennisgevingen en bronvermeldingen voor open source.

De richtlijn inzake afgedankte elektrische en elektronische apparatuur (AEEA) van de Europese Unie (EU)



De richtlijn AEEA van de Europese Unie vereist dat producten die in de landen van de EU worden verkocht (of in sommige gevallen de verpakking daarvan), moeten zijn voorzien van het etiket met een doorgekruiste vuilnisbak.

Zoals bepaald door de richtlijn AEEA, betekent dit etiket met de doorgekruiste vuilnisbak dat klanten en eindgebruikers in de landen van de EU elektrische en elektronische apparatuur of toebehoren niet met het huisvuil mogen wegwerpen.

Klanten en eindgebruikers binnen de EU moeten contact opnemen met hun plaatselijke leverancier of onderhoudscentrum voor informatie over het afvalinzamelsysteem in hun land.

Afwijzing van aansprakelijkheid

Houd er rekening mee dat bepaalde functies, voorzieningen en mogelijkheden die in dit document worden beschreven mogelijk niet van toepassing zijn op of in licentie zijn verstrekt voor gebruik op een bepaald systeem, of mogelijk afhankelijk zijn van de eigenschappen van een bepaalde mobiele abonnee-eenheid of configuratie van bepaalde parameters. Neem voor meer informatie contact op met uw contactpersoon bij Motorola Solutions.

© 2021 Motorola Solutions, Inc. Alle rechten voorbehouden

Belangrijke veiligheidsinformatie

Blootstelling aan radiogolven en productveiligheid voor draagbare radiozondontvangers



LET OP:

Deze portofoon mag alleen beroepsmatig worden gebruikt. Lees de handleiding Blootstelling aan radiogolven en productveiligheid voor het essentiële apparaat alvorens deze portofoon in gebruik te nemen. Deze handleiding bevat belangrijke bedieningsinstructies voor veilig gebruik, bewustzijn van blootstelling aan radiogolven en naleving van de relevante normen en regelgeving.

Het apparaat mag alleen binnenshuis worden ingezet wanneer het wordt gebruikt in het frequentiebereik van 5150 tot 5350 MHz, met uitzondering van transmissie met het 5,2-GHz High Power Data Communication System-basisstation of relaisstation.

	AT	BE	BG	HR	CY	CZ	DK
	EE	FI	FR	DE	EL	HU	IE
	IT	LV	LT	LU	MT	NL	PL
	PT	RO	SK	SI	ES	SE	VK

Lees mij eerst

In deze gebruikershandleiding worden de basisfuncties van de beschikbare portofonmodellen in uw regio beschreven.

Notaties die in deze handleiding worden gebruikt

In deze publicatie worden de volgende woorden gebruikt: **Waarschuwing**, **Let op** en **Kennisgeving**. Deze notaties worden gebruikt om te benadrukken dat er sprake is van veiligheidsrisico's en dat voorzichtigheid in acht moet worden genomen.



WAARSCHUWING: Het gaat dan bijvoorbeeld om een bedieningsprocedure, -handeling of -status die kan leiden tot letsel of de dood indien geen voorzichtigheid in acht wordt genomen.



LET OP: Het gaat dan bijvoorbeeld om een bedieningsprocedure, -handeling of -status die kan leiden tot schade aan de apparatuur indien geen voorzichtigheid in acht wordt genomen.



OPMERKING: Het gaat dan bijvoorbeeld om een bedieningsprocedure, -handeling of -status die moet worden benadrukt.

Speciale notaties

In de hele tekst worden de volgende speciale notaties gebruikt om bepaalde informatie of items te markeren:

Tabel 1 :Speciale notaties

Voorbeeld	Beschrijving
Menu -toets of PTT -knop	Vetgedrukte woorden geven een naam aan van een toets, knop of item in het optiemenu.
Op de portofoon wordt Bluetooth On weergegeven.	Typemachinewoorden geven de MMI-tekenreeksen of -berichten aan die op uw portofoon worden weergegeven.
<i><required ID></i>	Tekst tussen punthaakjes, vetgedrukte of cursieve tekst en tekst in het Courier-lettertype geven invoer van de gebruiker aan.
Setup (Installatie) → Tone (Toon) → All Tones (Alle tonen)	Vetgedrukte woorden met een pijl ertussen geven de navigatiestructuur aan in de menu-items.

Beschikbaarheid van functies en services

Uw leverancier of beheerder kan de portofoon hebben aangepast aan uw specifieke eisen.



OPMERKING: Niet alle functies in de handleiding zijn beschikbaar op uw portofoon. Neem contact op met uw leverancier of beheerder voor meer informatie.

U kunt uw leverancier of systeembeheerder om de volgende informatie vragen:

- Wat zijn de functies van elke knop?
- Welke optionele accessoires passen binnen mijn eisenpakket?
- Wat zijn de beste praktijken voor portofoongebruik voor een effectieve communicatie?
- Welke onderhoudsprocedures verlengen de levensduur van de portofoon?

Softwareversie

Alle functies die in de volgende secties worden beschreven, worden ondersteund door softwareversie **R01.02.02** of hoger.

Neem contact op met uw leverancier of beheerder voor meer informatie.

Beperkte garantie

COMMUNICATIEPRODUCTEN VAN MOTOROLA SOLUTIONS

I. DEKKING EN GELDIGHEIDSDUUR VAN DEZE GARANTIE:

Motorola Solutions, Inc. ('Motorola Solutions') garandeert de hierna genoemde, door Motorola Solutions gefabriceerde communicatieproducten (het 'Product') tegen materiaal- en fabricagefouten bij normaal gebruik en onderhoud gedurende een periode vanaf de aanschafdatum zoals hierna wordt vermeld:

Draagbare portofoon	1 jaar
Productaccessoires	1 jaar

Motorola Solutions zal gedurende de garantieperiode naar keuze van Motorola Solutions het Product kosteloos repareren (met nieuwe of herstelde onderdelen) of vervangen (door een nieuw of hersteld Product) of het aanschafbedrag van het Product terugbetalen, mits het Product in overeenstemming met de voorwaarden van deze garantie is geretourneerd. Vervangende onderdelen of platen vallen gedurende het resterende deel van de oorspronkelijke garantieperiode onder de garantie. Alle vervangen onderdelen van het Product worden eigendom van Motorola Solutions.

Deze uitdrukkelijke beperkte garantie wordt door Motorola Solutions uitsluitend aan de oorspronkelijke eindgebruiker verleend en kan niet aan derden worden toegewezen of overgedragen. Dit is de volledige garantie voor het door Motorola Solutions gefabriceerde Product. Motorola Solutions aanvaardt geen verplichtingen of aansprakelijkheden voor toevoegingen of wijzigingen aan deze garantie, met uitzondering van schriftelijke toevoegingen of wijzigingen die door een functionaris van Motorola Solutions zijn ondertekend.

Tenzij in een afzonderlijke overeenkomst tussen Motorola Solutions en de oorspronkelijke eindgebruiker overeengekomen, garandeert Motorola Solutions de installatie en het onderhoud van het Product niet.

Motorola Solutions kan op geen enkele wijze aansprakelijk worden gesteld voor aanvullende, niet door Motorola Solutions geleverde apparatuur die aan het Product is bevestigd of in verband met het Product is gebruikt, of voor gebruik van het Product met aanvullende apparatuur, en dergelijke apparatuur wordt uitdrukkelijk uitgesloten van deze garantie. Aangezien elk systeem waarin het Product wordt gebruikt uniek is, wijst Motorola Solutions aansprakelijkheid voor bereik, dekking en werking van het systeem als geheel krachtens deze garantie af.

II. ALGEMENE VOORWAARDEN

In deze garantie worden de volledige verantwoordelijkheden van Motorola Solutions met betrekking tot het Product uiteengezet. Het exclusieve rechtsmiddel is, naar keuze van Motorola Solutions, reparatie, vervanging of terugbetaling van de aanschafprijs. DEZE GARANTIE VERVANGT ALLE ANDERE UITDRUKKELIJKE GARANTIES. GEÏMPliceERDE GARANTIES, MET INBEGRIp VAN, MAAR NIET BEPERKT TOT, GEÏMPliceERDE GARANTIES VAN VERKOOPBAARHEID EN GESCHIKTHEID VOOR EEN BEPAALD DOEL, GELDEN UITSLUITEND GEDURENDE DE DUUR VAN DEZE BEPERKTE GARANTIE. MOTOROLA SOLUTIONS IS VOOR ZOVER WETTELIJK AFGeweZEN KAN WORDEN IN GEEN ENKEL GEVAL AANSprakELIJK VOOR SCHADE HogER DAN DE AANSCHAFPRIJS VAN HET PRODUCT, VERLIES VAN GEBRUIK, VERLIES VAN TIJD, ONGEMAK, COMMERCIEEL VERLIES, VERLOREN WINST OF BESPARINGEN OF ANDERE INCIDENTELE OF SPECIALE SCHADE OF GEVOLGSCHADE VOORTVLOEIEND UIT HET GEBRUIK OF HET NIET KUNNEN GEBRUIKEN VAN EEN DERGELIJK PRODUCT.

III. WETTELIJKE RECHTEN IN STATEN:

IN BEPAALDE STATEN IS HET UITSLUITEN OF BEPERKEN VAN INCIDENTELE SCHADE OF GEVOLGSCHADE OF HET BEPERKEN VAN DE GELDIGHEDSDUUR VAN EEN GEÏMPliceERDE GARANTIE NIET TOEGESTAAN, WAARDOOR DE GENOEMDE BEPERKING OF UITSLUITINGEN MOGELIJK NIET VAN TOEPASSING ZIJN.

Deze garantie biedt bepaalde wettelijke rechten en mogelijk zijn er andere rechten die per staat kunnen verschillen.

IV. GARANTIESERVICE VERKRIJGEN

Om in aanmerking te komen voor garanteservice dient u een aanschafbewijs (met daarop de aanschafdatum en het serienummer van het Product) te overleggen en het Product, na voorafbetaling van de vervoer- en verzekeringskosten, naar een geautoriseerde garanteservicelocatie te verzenden. De garanteservice wordt door Motorola Solutions geleverd via een van de erkende garanteservicelocaties van Motorola Solutions. Het verkrijgen van garanteservice kan worden vereenvoudigd wanneer u eerst contact opneemt met het bedrijf dat u het Product heeft verkocht (bijvoorbeeld uw leverancier of communicatiedienstverlener). U kunt Motorola Solutions ook bellen op: 1-800-927-2744.

V. WAT WORDT NIET GEDEKT DOOR DEZE GARANTIE

- 1 Defecten of schade als gevolg van gebruik van het Product op een andere manier dan de normale en gebruikelijke manier.
- 2 Defecten of schade door misbruik, ongevallen, nalatigheid of vocht.
- 3 Defecten of schade door onjuist testen, gebruik of onderhoud of onjuiste installatie, wijziging of aanpassing.
- 4 Afbreken van of schade aan antennes, tenzij rechtstreeks veroorzaakt door materiaal- of fabricagefouten.
- 5 Producten die op ongeoorloofde wijze zijn gewijzigd, gedemonteerd of gerepareerd (met inbegrip van, maar niet beperkt tot, toevoegingen van niet door Motorola Solutions geleverde apparatuur aan het Product), die de prestaties van het Product nadelig beïnvloeden of die de normale garantie-inspectie of het normale testen van het Product door Motorola Solutions voor het vaststellen van garantieclaims verstoren.
- 6 Producten waarvan het serienummer is verwijderd of onleesbaar is gemaakt.
- 7 Oplaadbare batterijen, indien:
 - de afdichting van de batterij kapot is of wanneer er duidelijk mee is geknoeid.
 - de schade of het defect is veroorzaakt door het opladen of gebruik van de batterij in apparatuur of een service anders dan het Product waarvoor de batterij is bedoeld.
- 8 Vervoerkosten naar de reparatielocatie.
- 9 Producten die, als gevolg van illegale of ongeoorloofde wijziging van de software/firmware in het Product, niet meer werken in overeenstemming met de door Motorola Solutions gepubliceerde specificaties of de FCC-certificering voor het Product die van kracht was op het moment dat het Product oorspronkelijk door Motorola Solutions werd gedistribueerd.
- 10 Krassen of andere cosmetische schade aan oppervlakken van het Product die de werking van het Product niet beïnvloeden.
- 11 Normale en gebruikelijke slijtage.

VI. PATENT- EN SOFTWAREVOORWAARDEN

MOTOROLA SOLUTIONS verdedigt zichzelf op eigen kosten in processen tegen de eindgebruiker voor zover deze processen zijn gebaseerd op een claim dat het Product of onderdelen een patent uit de Verenigde Staten schenden, en Motorola Solutions betaalt deze kosten en schadevergoedingen die uiteindelijk worden toegewezen aan de eindgebruiker in processen die bijdragen aan dergelijke claims, maar op dergelijke verdediging en betalingen zijn de volgende voorwaarden van toepassing:

- 1 Motorola Solutions wordt tijdig schriftelijk door een dergelijke gebruiker op de hoogte gebracht van een dergelijke claim,
- 2 Motorola Solutions heeft de exclusieve zeggenschap over de verdediging in dergelijke processen en alle onderhandelingen over schikkingen en compromissen daarvan, en
- 3 mocht het Product of onderdelen daarvan, of mocht Motorola Solutions van mening zijn dat het waarschijnlijk is dat het Product of onderdelen daarvan onderwerp worden van een claim met betrekking tot inbreuk op een patent uit de Verenigde Staten, dan stelt een dergelijke eindgebruiker Motorola Solutions, naar eigen keuze en kosten, in staat ofwel het recht voor een dergelijke gebruiker te verkrijgen om het Product of onderdelen daarvan te blijven gebruiken of te wijzigen opdat het Product of onderdelen daarvan geen inbreuk meer maakt, ofwel een dergelijke gebruiker een tegoed inclusief waardevermindering voor het Product of onderdelen daarvan te verlenen en de retournering van het Product of onderdelen daarvan te accepteren. De waardevermindering is een vast bedrag per jaar gedurende de levensduur van het Product of onderdelen daarvan zoals vastgesteld door Motorola Solutions.

Motorola Solutions is geen aansprakelijkheid verschuldigd voor claims met betrekking tot inbreuk op patenten die zijn gebaseerd op de combinatie van het Product of onderdelen daarvan die hieronder vallen met niet door Motorola Solutions geleverde software, toestellen of apparaten, en Motorola Solutions is geen aansprakelijkheid verschuldigd voor het gebruik van niet door Motorola Solutions geleverde aanvullende apparatuur of software die is bevestigd aan of gebruikt in verband met het Product. In het voorgaande is de volledige aansprakelijkheid van Motorola Solutions vastgelegd met betrekking tot inbreuk op patenten door het Product of delen daarvan.

Volgens de wetgeving in de Verenigde Staten en andere landen behoudt Motorola Solutions zich bepaalde exclusieve rechten op auteursrechtelijk beschermd Motorola Solutions-software voor, zoals de exclusieve rechten kopieën te maken en exemplaren van dergelijke Motorola Solutions-software te distribueren. Motorola Solutions-software mag alleen worden gebruikt in het Product waarin de software oorspronkelijk was opgenomen, en dergelijke software in dergelijke Producten mag niet worden vervangen, gekopieerd, gedistribueerd, of op welke wijze dan ook worden gewijzigd of gebruikt om afgeleide werken te maken. Ander gebruik, met inbegrip van, maar niet beperkt tot, wijziging, aanpassing, reproductie, distributie of reverse-engineering van dergelijke Motorola Solutions-software, en het uitoefenen van rechten op dergelijke Motorola Solutions-software, is niet toegestaan. Er wordt geen licentie, impliciet noch anderszins, verleend krachtens patentrechten of auteursrechten van Motorola Solutions.

VII. TOEPASSELIJK RECHT

Op deze garantie is de wetgeving van de staat Illinois in de VS van toepassing.

Hoofdstuk 1

Onderhoud portofoon

In deze sectie vindt u informatie over de basisvoorzorgsmaatregelen voor gebruik van de portofoon.

Tabel 2 :IP-specificatie

IP-specificatie	Beschrijving
IP68	Hiermee is uw portofoon bestand tegen twee meter water gedurende twee uur, en tevens tegen ongunstige veldomstandigheden zoals waterdruppels, sneeuw, aarde, vet of ander vuil.

- Als de portofoon in water is ondergedompeld, schudt u de portofoon goed om eventueel aanwezig water te verwijderen dat mogelijk vast is komen te zitten in het luidsprekerrooster en de microfoonaansluiting. Achtergebleven water kan leiden tot verminderde geluidskwaliteit.
- Als het batterijcontactgebied van de portofoon is blootgesteld aan water, maakt u de batterijcontactpunten op zowel de portofoon als de batterij schoon en laat u deze drogen voordat u de batterij in de portofoon bevestigt. Overtollig water kan leiden tot kortsluiting van de portofoon.
- Als de portofoon in een corrosieve stof (bijv. zoutwater) is ondergedompeld, spoelt u de portofoon en de batterij af met zoetwater en laat u deze vervolgens drogen.
- Om de buitenkant van de portofoon te reinigen, gebruikt u een verdunde oplossing van een mild afwasmiddel en schoon water (bijvoorbeeld één theelepel afwasmiddel op ongeveer vier liter water).
- Prik nooit in de luchtopening (gaatje) die (dat) zich op het portofoonchassis onder de contactpunt van de batterij bevindt. Deze luchtopening zorgt voor gelijkmatige druk in de portofoon. Als u dit doet, kan dit lekkage in de portofoon veroorzaken, waardoor u de portofoon niet meer kunt onderdompelen.
- Belemmer of bedek de luchtopening nooit, zelfs niet met een label.
- Zorg ervoor dat er geen olieachtige substanties in aanraking komen met de luchtopening.
- De portofoon is ontworpen om waterdicht te zijn tot een maximale diepte van 2 m en gedurende een maximale onderdompeltijd van 120 minuten. Overschrijding van de maximumlimiet kan leiden tot schade aan de portofoon.

Hoofdstuk 2

Overzicht van de portofoon

Afbeelding 1 : Voor- en achteraanzicht



Tabel 3 :Overzicht van de portofoon

Nr.	Naam	Beschrijving
1	Vaste antenne	Biedt de benodigde RF-versterking bij verzenden of ontvangen.
2	Camera voorzijde	Hiermee kunt u foto's maken.
3	Digitale microfoon	Hiermee kunt u uw stem verzenden wanneer PTT- of spraakfuncties zijn geactiveerd.
4	Aanraakscherm	Het scherm van de portofoon.
5	Accessoireaansluiting	Hiermee kunt u accessoires aansluiten op uw portofoon.
6	USB-oplaadpoort	Gebruik deze poort om het apparaat op te laden.
7	Terug-knop	Hiermee kunt u terugkeren naar het vorige scherm of applicatievensters sluiten.
8	Knop Home	Hiermee kunt u terugkeren naar het beginscherm.
9	Overzichtsknop	Hiermee kunt u een lijst met applicaties weergeven die op dat moment actief zijn op uw portofoon.
10	Digitale microfoon	Hiermee kunt u uw stem verzenden wanneer PTT- of spraakfuncties zijn geactiveerd.

Nr.	Naam	Beschrijving
11	Luidspreker	Hiermee worden alle tonen en audio uitgevoerd die door de portofoon worden gegenereerd (bijvoorbeeld functies zoals toetsenbloktönen en spraakaudio).
12	Camera achterzijde	Hiermee kunt u foto's of video's maken, of QR-code scannen.
13	LED-flitser	Flitslicht.
14	Klepje van de batterij	Hiermee kunt u de batterij van de portofoon vergrendelen of ontgrendelen.
15	PTT-knop (Push-to-Talk)	Hiermee kunt u spraakbewerkingen uitvoeren.
16	Batterij	Levert voeding aan uw portofoon.
17	Programmeerbare functieknop met 3 stippen	Programmeerbare knop van een toewijsbare portofoonfunctie.
18	Programmeerbare functieknop met 1 stippen	Programmeerbare knop van een toewijsbare portofoonfunctie.
19	Activeringsknop/ programmeerbare functieknop met 2 stippen	Hiermee activeert u het portofoonscherm/de programmeerbare knop van een toewijsbare portofoonfunctie (lang indrukken)
20	Contactpunten voor opladen	Oplaadpunt voor de batterij.

Afbeelding 2 : Bovenaanzicht

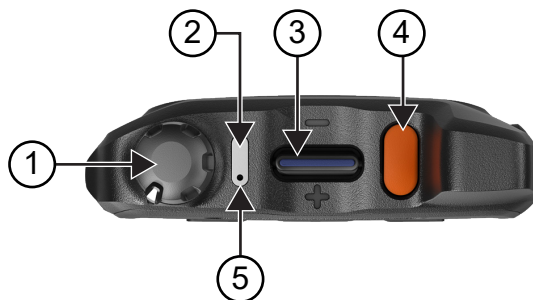

Tabel 4 :Overzicht van de portofoon

Nr.	Naam	Beschrijving
1	Knop voor aan/uit/volume	De portofoon in- of uitschakelen en het volume instellen.
2	LED-indicator	De blauwe, rode en groene LED-lampjes geven de operationele status aan.
3	Kanaaltuimelschakelaar	Een kanaal selecteren.
4	Noodknop	Hiermee schakelt u noodbediening in of uit.
5	Digitale microfoon	Hiermee kunt u uw stem verzenden wanneer PTT- of spraakfuncties zijn geactiveerd.

2.1

Programmeerbare knoppen configureren

U kunt de programmeerbare knoppen instellen als knoppen om op te drukken of ingedrukt te houden om zo verschillende handelingen uit te voeren.



OPMERKING: De programmeerbare knoppen zijn als volgt toegewezen aan standaardhandelingen:

- Druk hierop om een oproep te beantwoorden of te beëindigen.
- Houd ingedrukt om terug te keren naar het beginscherm.

Procedure:

- 1 Veeg omhoog en tik op  **Settings**→**Programmable buttons**.
- 2 Selecteer een van de volgende opties:
 - **Programmable button -1- short press**
 - **Programmable button -1- long press**
 - **Programmable button -2- long press**
 - **Programmable button -3- short press**
 - **Programmeerbare knop -3- lang indrukken**
- 3 Tik op de gewenste optie in de lijst die wordt weergegeven.
 - **Standaard**
 - **Helderheid verhogen**
 - **Helderheid verlagen**
 - **Camera**
 - **Incoming Call (Accepts/End call)**(alleen voor programmeerbare knop-1- kort indrukken)
 - **Incoming Call (Ringer Mute)**(alleen voor programmeerbare knop -1- kort indrukken)
 - **Media**
 - **Barcode**
 - **Spraakbediening** (alleen VS) (alleen voor programmeerbare knop -3- lang indrukken)

Hoofdstuk 3

Aan de slag

In Aan de slag vindt u instructies om uw portfoon voor te bereiden op gebruik.

3.1

SD-kaart plaatsen

Procedure:

- 1 Til de klep van de SD-kaart omhoog.

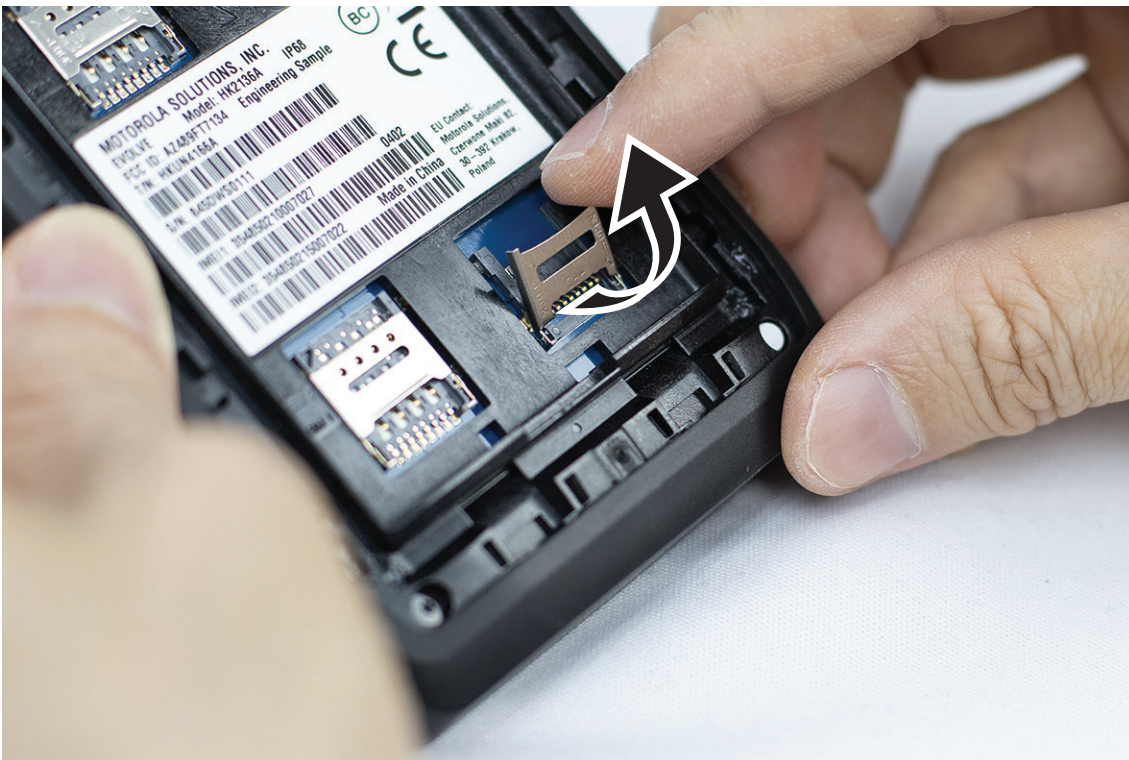

- 2 Plaats de SD-kaart tegen de contactpunten.

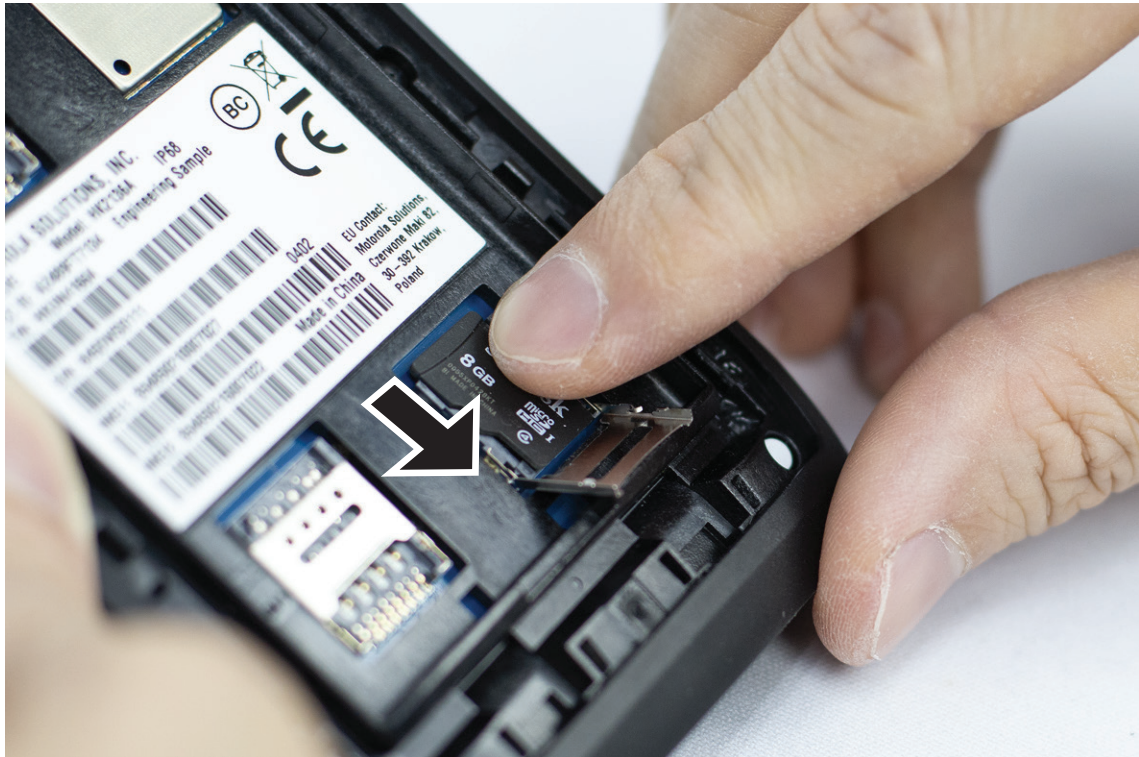

- 3 Sluit de klep van de SD-kaart.

3.2

Simkaarten plaatsen

Uw portofon heeft twee simkaartsleuven.

Procedure:

- 1 Til de klep van de simkaart omhoog.



2 Plaats de simkaart tegen de contactpunten.

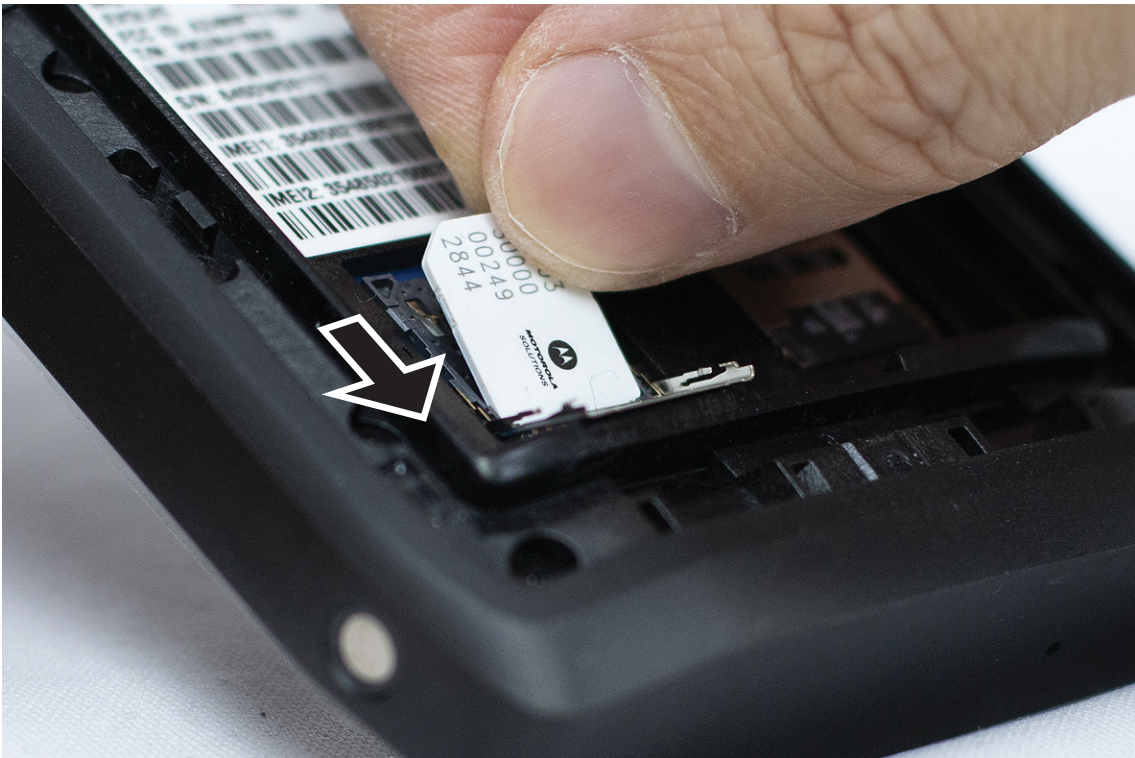

3 Sluit de klep van de simkaart.

3.3

De batterij plaatsen of verwijderen



WAARSCHUWING:

Voor IS-radio (Intrinsic Safe) wordt een waarschuwingsbericht weergegeven als er een niet-IS of niet-goedgekeurde batterij in de portofoon is geplaatst.

Vervanging van de batterij door een onjuist type kan leiden tot explosiegevaar.

De batterij plaatsen

Procedure:

- 1 Zorg dat de batterij op één lijn ligt met de geleiders aan de achterzijde van de portofoon.



- 2 Druk de batterij omlaag tot de vergrendeling vastklikt.

De batterij verwijderen

Procedure:

Haal de batterij via de achterkant uit de portofoon.

3.4

De radio opladen

Procedure:

Sluit de USB-kabel aan op uw portofoon en een USB-poort om de radio op te laden.

3.5

De portofoon in- en uitschakelen

De portofoon inschakelen

Eerste vereisten:Zorg ervoor dat de batterij volledig is opgeladen voordat u het apparaat voor het eerst gebruikt.

Procedure:

Als u de portofoon wilt inschakelen, draait u de knop **On/Off/Volume** rechtsom tot u een klik hoort.

De portofoon uitschakelen

Procedure:

Als u de portofoon wilt uitschakelen, draait u de knop **On/Off/Volume** linksom tot u een klik hoort.

3.6

Het volume aanpassen

Met deze instellingen kunt u alleen het volume van de portofoon en spraakoproepen aanpassen.

Procedure:

Voer een van de volgende handelingen uit:

- Draai de knop **On/Off/Volume** rechtsom om het volume te verhogen.
- Draai de knop **On/Off/Volume** linksom om het volume te verlagen.

3.7

De beschermende afdekking van de cameralens verwijderen

Procedure:





Haal de beschermfolie van de cameralens.

3.8

Navigatie op het aanraakscherm

Tabel 5 :Handelingen op aanraakscherm

Actie	Resultaten
Tikken	U kunt de volgende handelingen uitvoeren door te tikken: <ul style="list-style-type: none">• Items op het scherm te selecteren• Letters en symbolen invoeren met behulp van het toetsenbord op het scherm• Knoppen op het scherm indrukken

Actie	Resultaten
	
<p>Raak lang aan</p> 	<p>U kunt de volgende handelingen uitvoeren door uw vinger op het scherm te houden:</p> <ul style="list-style-type: none">• Een toepassing vanaf het beginscherm naar een nieuwe locatie verplaatsen of verwijderen• Een snelkoppeling maken naar een toepassing op het beginscherm• Houd in een leeg gedeelte van het beginscherm een vinger op het scherm om een menu te openen en achtergronden, widgets en beginscherminstellingen te selecteren
<p>Vegen</p> 	<p>U kunt uw vinger omhoog, omlaag, naar links of rechts op het scherm verplaatsen om de volgende handelingen uit te voeren:</p> <ul style="list-style-type: none">• Het scherm ontgrendelen• Extra beginschermen weergeven• Extra applicatiepictogrammen in het applicatiestartvenster weergeven• Meer informatie over een applicatiescherm weergeven
<p>Dubbeltikken</p> 	<p>U kunt tweemaal op een webpagina, kaart of een ander scherm tikken om in en uit te zoomen.</p>
<p>Knijpen</p>	<p>In sommige applicaties kunt u in- en uitzoomen door twee vingers op het scherm te plaatsen en ze samen te knijpen (om uit te zoomen) of ze uit elkaar te bewegen (om in te zoomen).</p>

Actie

Resultaten



3.9

Riemclip aan houder bevestigen

Procedure:

- 1 Plaats de riemclip op één lijn met de sleuf van de houder.
- 2 Duw de riemclip omlaag om ervoor te zorgen dat het glijvlak vlak is.
- 3 Schuif terwijl u blijft duwen de riemclip omhoog totdat u een klik hoort.

3.10

De portofoon in de houder plaatsen

Procedure:

- 1 Plaats de portofoon naar de houder gericht in de sleuf.
- 2 Duw uw portofoon richting de houder om deze te vergrendelen.

Hoofdstuk 4

Overzicht van het beginscherm

Afbeelding 3 : Beginscherm



Tabel 6 :Overzicht van het beginscherm

Nr.	Items	Beschrijving
1	Statusbalk	Hier worden status- en meldingspictogrammen weergegeven.
2	Snelkoppelingen naar applicaties	Hiermee opent u snel de gewenste applicatie.
3	Google-zoekbalk	Een snelkoppelingswidget om Google-zoekopdrachten uit te voeren in Chrome.
4	Applicatiemap	Hiermee kunt u verschillende applicaties groeperen in mappen.

4.1

Statusindicatoren

Met statusindicatoren wordt uitleg gegeven over de pictogrammen en LED-indicatoren die op de portofoon worden gebruikt.











4.1.1

Pictogrammen voor status

Deze pictogrammen worden op de statusbalk weergegeven om apparaatspecifieke informatie of de status weer te geven.



OPMERKING: Als de volgende pictogrammen niet zichtbaar zijn op uw portofoon, schakelt u deze in via  Settings op de portofoon.

Pictogram	Naam	Beschrijving
	Battery	Hiermee wordt het resterende batterijniveau van de portofoon aangegeven. Het pictogram knippert wanneer het batterijniveau daalt tot 10% of lager.
	Bluetooth On	Brandt continu - Bluetooth is ingeschakeld en klaar voor Bluetooth-verbinding. Knippert - Bluetooth is verbonden met een extern Bluetooth-apparaat.
	Location	Locatie is ingeschakeld en het signaal is beschikbaar.
	No SIM	Simkaart is niet geplaatst of gedetecteerd.
 tot 	LTE Network Strength	De portofoon is verbonden met een LTE-netwerk. Het aantal balken geeft de signaalsterkte van het LTE-netwerk aan.
	LTE No Service	De portofoon is niet verbonden met een LTE-netwerk.
	Data Disabled	De portofoon is verbonden met een LTE-netwerk, maar de gegevens zijn uitgeschakeld.
	Time	Hiermee wordt de huidige tijd aangegeven.
	Wi-Fi	De portofoon is verbonden met een wifi-netwerk. Het aantal balken geeft de signaalsterkte van het wifi-netwerk aan.

4.1.2

LED-indicaties

De LED-indicator geeft de werkingsstatus van uw portofoon aan.

Tabel 7 :LED-indicaties

Lampje	Status
Knipper blauw	De portofoon ontvangt een van de volgende nieuwe meldingen: <ul style="list-style-type: none">• Nieuw voicemailbericht• Nieuwe melding

Lampje	Status
	<ul style="list-style-type: none">• Nieuwe sms of mms• Nieuwe e-mail• Gemiste oproep
Knippert rood	De batterijcapaciteit is 10% of lager.
Knippert langzaam rood	Onjuiste batterij.
Ononderbrok en rood	De batterij wordt opgeladen.
Knippert groen	De batterijcapaciteit is 90%.
Ononderbrok en groen	De batterij is volledig opgeladen.

Hoofdstuk 5

Basisfuncties

De volgende basisfuncties zijn beschikbaar op uw portofoon:

5.1

Bestanden openen vanaf een computer

Procedure:

- 1 Sluit uw apparaat aan op een computer met behulp van een USB-kabel.
- 2 Open het venster **Notifications** door omlaag te vegen vanaf de balk **Status**.
- 3 Tik op de knop **Charging this device via USB**.
- 4 Selecteer in het scherm USB Preferences in het gedeelte Use USB for een van de volgende opties:
 - Als u bestanden wilt overdragen naar een pc met Windows of Mac via het Media Transfer Protocol (MTP), selecteert u **File Transfers**.
 - Als u USB-tethering wilt inschakelen, selecteert u **USB tethering**.
 - Als u de portofoon wilt gebruiken voor MIDI-invoer, selecteert u **MIDI**.
 - Als u toegang wilt krijgen tot foto's of andere bestanden op een computer die geen ondersteuning biedt voor MTP, selecteert u **PTP**.
 - Als u het apparaat via USB wilt opladen, selecteert u **No data transfer**.

5.2

Portofooninstellingen openen

Procedure:

- 1 Voer een van de volgende handelingen uit om naar de portofooninstellingen te gaan:
 - Veeg omhoog op het beginscherm.
 - Veeg omlaag op het meldingscherm.
- 2 Tik op  **Settings**.

5.2.1

Snelkoppeling voor portofooninstellingen maken in het beginscherm

Procedure:

- 1 Ga naar  **Settings**.
- 2 Houd  **Settings** ingedrukt en versleep dit naar het beginscherm.

Hoofdstuk 6

Verbinden

U kunt uw portofoon verbinden met andere apparaten, accessoires of netwerken via verschillende soorten verbindingen.

6.1

Bluetooth

Met deze functie kunt u uw portofoon via een Bluetooth-verbinding met een Bluetooth-accessoire gebruiken. Uw portofoon ondersteunt zowel accessoires van Motorola Solutions als in de handel verkrijgbare (standaard) Bluetooth-accessoires.

Bluetooth heeft een bereik van 10 m (32 ft). Dit is een onbelemmerde verbinding tussen de portofoon en het Bluetooth-accessoire. Voor een hoge betrouwbaarheid beveelt Motorola Solutions aan de portofoon en het accessoire niet van elkaar te scheiden.

Aan de rand van het ontvangstbereik kunnen zowel de spraak- en geluidskwaliteit 'vervormd' of 'onderbroken' gaan klinken. U kunt dit probleem verhelpen door de portofoon en het Bluetooth-accessoire dichterbij elkaar te plaatsen (binnen het gedefinieerd bereik van 10 m) om opnieuw een heldere audio-ontvangst tot stand te brengen. De Bluetooth-functie van uw portofoon heeft een maximaal vermogen van 2,5 mW (4 dBm) bij het bereik van 10 m.

Raadpleeg de gebruikershandleiding van het desbetreffende Bluetooth-accessoire voor meer informatie over alle mogelijkheden van uw Bluetooth-accessoire.

6.1.1

Bluetoothmodus in- of uitschakelen

Bluetooth-modus inschakelen

Procedure:

Voer een van de volgende handelingen uit:

- Veeg omlaag op het meldingscherm en tik op **Bluetooth**.
- Tik in  **Settings** op **Connect devices**→**Connection preferences**→**Bluetooth**→**On**.

Bluetooth uitschakelen

Procedure:

Voer een van de volgende handelingen uit:

- Veeg omlaag op het meldingscherm en tik op **Bluetooth**.
- Tik in  **Settings** op **Connect devices**→**Connection preferences**→**Bluetooth**→**Off**.

6.1.2

Apparaatdetails weergeven

Procedure:

Tik bij  **Settings** op **Connected devices** → *<required device>* → **View Details**.

6.1.3

Apparaatnaam bewerken

Procedure:

Tik in  **Settings** op **Connected devices** → *<required device>* → **Edit Name** → *<New Name>*.

Op het scherm wordt `Device Name Saved` weergegeven.

6.1.4

Apparaatnaam verwijderen

Procedure:

Tik bij  **Settings** op **Connected devices** → *<required device>* → **Delete**.

Op het scherm wordt `Device Deleted` weergegeven.

6.2

Wifi gebruiken

Wi-Fi® is een geregistreerd handelsmerk van Wi-Fi Alliance®. U kunt een wifinetwerk instellen en verbinding maken voor het bijwerken van de firmware, de codeplug, het taalpakket en de spraakmelding.

De portofoon ondersteunt de volgende Wi-Fi-netwerken.

WEP/WPA/WPA2/WPA3 Personal Wi-Fi-netwerk

Maakt gebruik van verificatie op basis van een vooraf gedeelde sleutel/wachtwoord. Vooraf gedeelde sleutel/wachtwoord kan worden ingevoerd via het menu of MDM.

WPA/WPA2/WPA3 Enterprise Wi-Fi-netwerk

Ontworpen voor bedrijfsnetwerken en hiervoor is een RADIUS-verificatieserver vereist. Uw portofoon moet vooraf zijn geconfigureerd met een certificaat als verificatie op basis van een certificaat is geïmplementeerd en verificatie van clientcertificaten vereist is.

6.2.1

Wifi in- of uitschakelen

Wifi inschakelen

Procedure:

Voer een van de volgende handelingen uit:

- Veeg omlaag op het meldingscherm en tik op **Wi-Fi**.

- Tik in  **Settings** op **Network & internet**→**Wi-Fi**→**On**.

Op de portofoon wordt een lijst met beschikbare netwerken weergegeven.

Wifi uitschakelen

Procedure:

Voer een van de volgende handelingen uit:

- Veeg omlaag op het meldingscherm en tik op **Wi-Fi**.
- Tik in  **Settings** op **Network & internet**→**Wi-Fi**→**Off**.

6.2.2

Wifi-hotspots configureren

Eerste vereisten:Controleer of het apparaat verbinding heeft met het internet.

Procedure:

- 1 Veeg omhoog op het beginscherm en tik op  **Settings**.
- 2 Schakel de wifi-hotspot in door de volgende handelingen uit te voeren:
 - a Tik op **Network & internet**→**Hotspot & tethering**→**Wi-Fi hotspot**→**On**.
- 3 Configureer de wifi-hotspot door de volgende handelingen uit te voeren:
 - a Als u de naam van de hotspot wilt wijzigen, tikt u op **Hotspot name**→<new name>→**OK**.
 - b Als u de beveiligingsinstelling wilt aanpassen, tikt u op **Security**→<desired setting>.
 - c Als u het wachtwoord van de hotspot wilt wijzigen, tikt u op **Hotspot name**→<new password>→**OK**.



OPMERKING: Als u **None** selecteert in het veld **Security**, is er geen hotspot-wachtwoord vereist.

- d Als u de hotspot automatisch wilt uitschakelen, tikt u op **Advanced**→**Off**.
- e Als u de AP-band wilt aanpassen, tikt u op **Advanced**→**AP Band**→<desired setting>.



OPMERKING: Zonder simkaart ondersteunt uw portofoon alleen de 2,4 GHz-band.

6.3

Locatie

Het Global Navigation Satellite System (GNSS) integreert informatie van het Global Positioning System (GPS), het Global Navigation Satellite System (GLONASS), het BeiDou Navigation Satellite System en Galileo om de geografische locatie van uw portofoon bij benadering te bepalen.

6.3.1

De locatie in- en uitschakelen

Locatie inschakelen

Procedure:

Voer een van de volgende handelingen uit:

- Veeg omlaag op het meldingscherm en tik op **Location**.
- Tik in  **Settings** op **Location**→**Use Location**→**On**.

Locatie uitschakelen

Procedure:

Voer een van de volgende handelingen uit:

- Veeg omlaag op het meldingscherm en tik op **Location**.
- Tik in  **Settings** op **Location**→**Use Location**→**Off**.

6.4

Vliegtuigmodus

In de vliegtuigmodus kan uw portofoon niet communiceren via radiofrequentiesignalen en mobiele diensten. Wanneer de vliegtuigmodus is ingeschakeld, worden Bluetooth- en wifi-verbindingen automatisch uitgeschakeld.



OPMERKING: In de vliegtuigmodus kunt u Bluetooth-, GPS- en wifi-verbindingen handmatig inschakelen.

Wanneer de vliegtuigmodus is geactiveerd, wordt de verbinding met de PTT-service (Push-to-Talk) verbroken.

De volgende situaties doen zich voor:

- U kunt geen PTT-oproepen, mobiele oproepen en berichten ontvangen.
- U kunt geen waarschuwingen van anderen ontvangen.
- Anderen zien u als offline in hun lijst met PTT-contactpersonen en kunnen u niet bellen of u geen waarschuwing verzenden.

6.4.1

De vliegtuigmodus instellen

Procedure:

Voer een van de volgende handelingen uit:

- Veeg omlaag op het meldingscherm en tik op **Airplane Mode**.
- Tik in  **Settings** op **Network & internet**→**Airplane Mode**→**On**.

Op de portofoon wordt het pictogram **Airplane mode** weergegeven in de **statusbalk**.

Hoofdstuk 7

WAVE™

De applicatie biedt directe communicatie met één druk op de knop.

Zie <https://waveoncloud.com/Home/Help> voor meer informatie.

Tabel 8 :Functies van WAVE

Functie	Beschrijving
Alerts	<ul style="list-style-type: none"> • Directe persoonlijke waarschuwing (IPA) - hiermee kunt u een bericht verzenden naar iemand anders met het verzoek om u terug te bellen. • Waarschuwing gemiste oproep (MCA) - waarschuwing dat u een inkomende PTT-oproep heeft gemist.
Broadcast Talkgroup Calling	Hiermee kunnen bepaalde leden van een gespreksgroep eenrichtingsgesprekken met hoge prioriteit voeren.
Contact and Talkgroup Management	<p>Hiermee kan een beheerder PTT-contactpersonen en -gespreksgroepen centraal beheren.</p> <p> OPMERKING: In de applicatie worden groepen ook wel gespreksgroepen genoemd.</p>
Favorites	Hiermee kunt u uw eigen lijst met favorieten beheren voor snelle toegang tot contactpersonen en gespreksgroepen.
Integrated Secure Messaging	Hiermee kunt u veilige tekstberichten, multimedia-inhoud en locatiegegevens verzenden naar en ontvangen van andere PTT-gebruikers.
Location Tracking	Hiermee kan een supervisor de locatie van een gespreksgroepslid volgen.
PTT-oproepen naar personen en gespreksgroepen	Hiermee kunt u met één druk op de knop direct communiceren met een of meer personen.
Real-Time Presence	<ul style="list-style-type: none"> • Hiermee kunt u zien of uw contactpersonen beschikbaar zijn en klaar zijn om oproepen te ontvangen voordat u een oproep plaatst. • Hiermee wordt aangegeven of u PTT-oproepen wilt ontvangen voor uw contactpersonen.
Overnemen door supervisor	Hiermee kan een supervisor op elk gewenst moment tijdens een gesprek in een

Functie	Beschrijving
Talkgroup Scanning with Priority	<p data-bbox="800 237 1300 296">gespreksgroep het woord nemen, zelfs als iemand anders aan het woord is.</p> <ul data-bbox="800 321 1341 548" style="list-style-type: none"><li data-bbox="800 321 1341 411">• Hiermee kan de telefoon van een abonnee een lijst met zakelijke gespreksgroepen doorzoeken naar oproepen.<li data-bbox="800 428 1341 548">• De gespreksgroepoproepen met een hogere prioriteit hebben voorrang op gespreksgroepoproepen met een lagere prioriteit.
Wi-Fi	Hiermee kunt u PTT gebruiken via een wifi-verbinding.

7.1

Aanmelden bij WAVE

Procedure:

- 1 Tik op het pictogram  **WAVE**.
- 2 Tik op **Yes** om u aan te melden.



OPMERKING: Als er tijdens de eerste aanmelding om een activeringscode wordt gevraagd, neemt u voor meer informatie contact op met uw leverancier of beheerder.

7.2

Afmelden bij WAVE

Procedure:

Ga in WAVE naar  **Menu**→**Settings**→**Logout**→**Yes**.

7.3

Overzicht van WAVE

Afbeelding 4 : Overzicht van WAVE

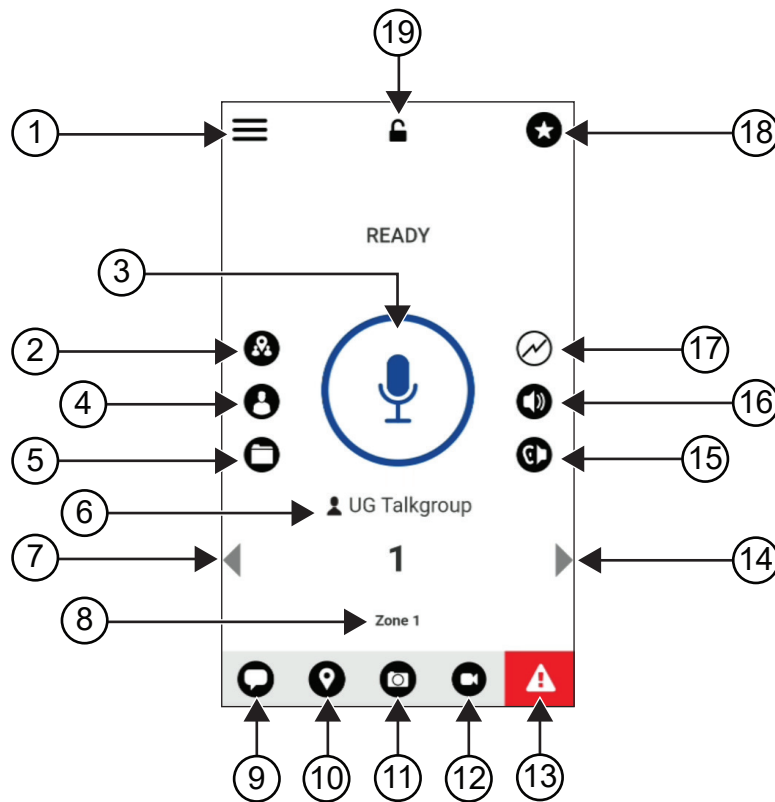

Tabel 9 :Overzicht van WAVE

Label	Naam	Beschrijving
1	Menu	De menuopties zijn onder andere: <ul style="list-style-type: none"> • Status • History • Contactpersonen • Map • Favorites • Channels/Zones • Talkgroup Scan • Tones • Use Wi-Fi • Ambient Listening (indien geconfigureerd) • Instellingen • Tutorial • About

Label	Naam	Beschrijving
2	History	<ul style="list-style-type: none">• Op het tabblad wordt uw hele gespreksgeschiedenis van oproepen, contactpersonen, groepen, waarschuwingen en berichten weergegeven.• U kunt uw geschiedenis weergeven, iemand terugbellen, berichten weergeven, contactpersonen toevoegen, geschiedenis en berichten verwijderen en berichten doorsturen naar een contactpersoon of groep.
3	PTT	Hiermee kunt u oproepen plaatsen.
4	Contactpersonen	Hiermee worden uw PTT-contactpersonen weergegeven en kunt u contactpersonen zoeken, een PTT-oproep starten of een waarschuwing verzenden.
5	Channels and Zones	Als u beschikbare kanalen en zones weergeeft, kunt u het gewenste kanaal en de gewenste zone selecteren.
6	Talkgroup Name	De naam van de huidige gespreksgroep weergeven.
7	Pijl naar links	Naar de vorige gespreksgroep gaan.
8	Zone	De huidige zone weergeven.
9	Message	Het huidige gesprek van de gespreksgroep weergeven.
10	Locatie	Uw huidige locatie weergeven.
11	Camera	Hiermee kunt u kiezen uit het maken van een foto of het selecteren van een bestand in de galerij.
12	Video	Hiermee kunt u video's maken.
13	Emergency	Hiermee kunt u een noodoproep plaatsen.
14	Pijl naar rechts	Naar de volgende gespreksgroep gaan.
15	Speaker On	Hiermee kunt u de luidspreker in- of uitschakelen.
16	Call Volume	Hiermee kunt u het menu Call Volume openen.
17	Scan List No Priority	Hiermee wordt aangegeven dat er in een scanlijst geen prioriteit is.
18	Favorites	<ul style="list-style-type: none">• Uw favoriete PTT-contactpersonen en -gespreksgroepen weergeven.• U kunt snel een PTT-oproep naar uw favorieten starten.
19	App Lock	Wanneer WAVE is vergrendeld, kunt u de app pas gebruiken nadat u op App Lock heeft getikt om deze te ontgrendelen.

7.4

Push-to-Talk-knop

U kunt de PTT-knop (Push-to-Talk) gebruiken om WAVE te openen via een mobiel gegevensnetwerk of een wifi-netwerk.



OPMERKING: Afhankelijk van de beschikbaarheid van uw wifi kan de portofoon automatisch schakelen tussen een mobiel gegevensnetwerk en een wifi-netwerk.

Er zijn twee soorten PTT-opties beschikbaar op uw portofoon. U kunt beide typen gebruiken om een oproep naar de PTT-service te starten.

Tabel 10 :Soorten PTT-opties

PTT-opties	Beschrijving
Externe PTT-knop	Met de PTT-knop kunt u WAVE of een accessoire openen.
PTT-knop op het scherm	Wanneer u een oproep wilt plaatsen in WAVE, kunt u uw vinger op de PTT-knop op het scherm houden.

Hoofdstuk 8

Gespreksgroep

Een gespreksgroep (TG) wordt gebruikt om het contact met elkaar te vergemakkelijken. U kunt de gespreksgroep selecteren in de lijst met gespreksgroepen in WAVE om te communiceren met de groepsleden.

Uw portofoon kan maximaal 96 gespreksgroepen hebben met maximaal 250 leden per gespreksgroep.

8.1

Gespreksgroepen weergeven

De gespreksgroepen worden toegewezen aan positie 1 tot en met 8 op het hoofdscherm.

Procedure:

Tik op de pijl naar *links* of naar *rechts*.

Afbeelding 5 : Weergave gespreksgroep

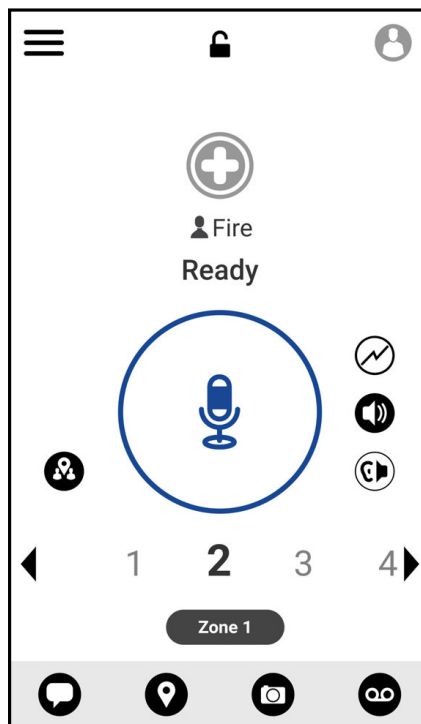

8.2

Kanalen en zones

Een zone wordt gebruikt om kanalen in te delen in logische groepen.

Een zone bevat gespreksgroepen die zijn toegewezen aan kanaalnummers. Elke gespreksgroep wordt toegewezen aan één kanaal en zone.

8.2.1

Kanalen en zones weergeven

Procedure:

Tik op  **Menu** → **Channels/Zones**.

8.3

Gespreksgroep in gebied

Wanneer u een bepaald geografisch gebied betreedt, kunt u de meldingen voor de gespreksgroep in het gebied in die geofence bekijken en horen.

Als u een geografisch gebied binnengaat, wordt de gespreksgroep gedeeld en boven aan de kanaallijst weergegeven. U kunt binnen de gespreksgroep PTT-oproepen en -berichten plaatsen.

Groepsgesprekken in het gebied worden ontvangen terwijl deze actief zijn en uw geselecteerde gespreksgroep geen actief gesprek voert.

Als u in gesprek bent wanneer u het gebied van de gespreksgroep verlaat, wordt de oproep zonder onderbreking voortgezet. Na het beëindigen van de oproep verlaat de portofoon de gespreksgroep voor het gebied.

8.4

Groepsdetails weergeven

Procedure:

- 1 Ga in WAVE naar **Channel/Zones**.
- 2 Als u de details van de groep wilt bekijken, houd u de gewenste groep ingedrukt en tikt u op **Details**.

Hoofdstuk 9

Contactpersonen

U kunt de applicatie Contactpersonen gebruiken om telefoonnummers en andere gegevens te bewaren.

In WAVE zijn twee typen contactpersonen beschikbaar:

Tabel 11 :Typen contactpersonen





Contactpersonen	Maximum aantal toegestane contactpersonen	Beschrijving
Door de beheerder beheerde contactpersonen	1000	Deze contactpersoon wordt beheerd door de beheerder en kan niet worden bewerkt of verwijderd met WAVE.
Persoonlijke contactpersonen	300	Deze contactpersoon wordt door u gemaakt in WAVE. U kunt uw contactpersonen ook importeren in PTT. Als deze groep wordt beperkt door uw beheerder, kunt u geen contactpersonen maken.

9.1

Nieuwe contactpersonen toevoegen

Procedure:

- 1 Voer een van de volgende handelingen uit:

Optie	Handelingen
Een nieuwe contactpersoon toevoegen in WAVE	<ol style="list-style-type: none">a Ga in WAVE naar  Menu→Contacts.b Tik op  New PTT Contact.c Typ de gewenste gegevens voor <name>, <color>, <phone number>.d Tik op  om te bevestigen.
Contactpersonen importeren in WAVE	<ol style="list-style-type: none">a Ga in WAVE naar  Menu→Contacts.b Tik op  → Import PTT Contact.c Selecteer <required contact>.

Optie	Handelingen
	d Tik op  om te bevestigen.



OPMERKING: U kunt op  **Favourite** tikken om de contactpersoon toe te voegen aan de favorieten.

Hoofdstuk 10

Soorten oproepen

Er zijn verschillende manieren waarop u een oproep kunt plaatsen met WAVE, afhankelijk van het type oproep dat u selecteert.



OPMERKING: Als de persoon die u probeert te bellen de aanwezigheidsstatus Offline heeft, ontvangt u een foutbericht met de mededeling dat de contactpersoon niet beschikbaar is.

De volgende oproepen zijn beschikbaar op uw portofoon:

Tabel 12 :Soorten oproepen



Oproepen	Beschrijving
Privéoproep	Een oproep van de ene portofoon naar een andere portofoon.
Groepsoproep	Een oproep naar een groep gebruikers. Uw portofoon moet zijn geconfigureerd als lid van de groep om met elkaar te kunnen communiceren.
Snel groepsgesprek	Een oproep waarbij u handmatig maximaal negen contactpersonen kunt selecteren om aan de tijdelijke groep toe te voegen.
Uitzending oproep gespreksgroep	<ul style="list-style-type: none">Een oproep van een portofoon aan alle portofoons op dat kanaal.Uitzendingoproepen worden gebruikt om belangrijke mededelingen te doen die uw volledige aandacht vereisen.U kunt niet reageren op uitzendingoproepen en deze niet weigeren.

10.1

Telefonische oproepen doen

Procedure:

- 1 Voer een van de volgende handelingen uit:

Optie	Handelingen
Een privéoproep plaatsen vanuit WAVE	<ol style="list-style-type: none">Ga in WAVE naar  Menu→Contacts.Selecteer <i><required contact></i>.
Een groepsoproep plaatsen vanuit PTT	<ol style="list-style-type: none">Tik in WAVE op  Contacts.Selecteer <i><required group></i>.
Een snelle groepsoproep plaatsen vanuit PTT	<ol style="list-style-type: none">Tik in WAVE op  Contacts.

Optie	Handelingen
	b Selecteer <i><required contact></i> →  In-Call Add Participant → <i><selected contacts></i> .

2 Houd de **PTT**-knop ingedrukt om de oproep te plaatsen.

3 Als u het gesprek wilt beëindigen, tikt u op  **End Call**

10.2

Oproepen ontvangen

Wanneer u een oproep ontvangt, wordt op de portofoon het scherm voor inkomende oproepen weergegeven en wordt de geluidsdemping voor de inkomende oproep opgeheven.

Procedure:

Voer een van de volgende handelingen uit:

- Houd de **PTT**-knop ingedrukt om de oproep te beantwoorden.
- Als u het gesprek wilt beëindigen, tikt u op  **End Call**

Hoofdstuk 11

Alarmmodus

U kunt een noodgeval melden bij een contactpersoon of een gespreksgroep via noodoproepen en waarschuwingen.



OPMERKING: Als uw portofoon geen noodoproepen ondersteunt, wordt op uw portofoon een melding weergegeven over de niet-geactiveerde noodfunctie.

11.1

Melden van noodgeval

Procedure:

Houd de **noodknop** ingedrukt.

De portofoon geeft de volgende indicaties weer:

- De noodtoon klinkt.
- De oranje LED licht op.

Als een noodoproep niet beschikbaar is op uw portofoon, worden op de portofoon de volgende indicaties aangegeven:

- Een bonkend geluid.
- Het volgende bericht verschijnt: `Emergency not initiated. The Emergency feature is not supported.`



OPMERKING: Alleen bevoegde gebruikers kunnen een noodoproep voor de vereiste contactpersoon melden. Zie [Gebruikerscontrole inschakelen op pagina 49](#) voor meer informatie.

11.2

Noodwaarschuwingen ontvangen

Wanneer u een noodwaarschuwing ontvangt, worden de volgende indicaties op de portofoon weergegeven:

- De noodtoon klinkt.
- De oranje LED knippert 2 seconden.
- Het apparaat is vergrendeld voor de noodoproep totdat de noodstatus wordt geannuleerd.

11.3

Noodoproep annuleren

Procedure:

Houd de **noodknop** ingedrukt.

De portofoon geeft de volgende indicaties weer:

- De toon van de noodoproep stopt.

- De oranje LED gaat uit.



OPMERKING: Alleen bevoegde gebruikers kunnen een noodoproep voor de vereiste contactpersoon annuleren. Zie [Gebruikerscontrole inschakelen op pagina 49](#) voor meer informatie.

Hoofdstuk 12

Spraakbediening

Met spraakbediening kunt u uw portofoon beheren en informatie opzoeken met behulp van spraakopdrachten. Deze functie is speciaal ontwikkeld voor betere communicatie en is actief wanneer u de toegewezen programmeerbare functieknop op de portofoon ingedrukt houdt.



OPMERKING: Spraakbediening is alleen beschikbaar in Noord-Amerika en ondersteunt alleen Amerikaans-Engelse accenten.

U kunt de portofoon met uw stem bedienen met behulp van de volgende opdrachten.

Tabel 13 :Spraakbedieningsopdrachten

Funcie	Opdracht
Gespreksgroep	Als u wilt overschakelen naar een nieuwe gespreksgroep, gebruikt u de volgende opdrachten: <ul style="list-style-type: none">• "Talkgroup <Talkgroup Name>"¹• "Change to talkgroup <Talkgroup Name>"• "Switch to talkgroup <Talkgroup Name>"• "Go to talkgroup <Talkgroup Name>"
Zone en kanaal	Als u wilt overschakelen naar een nieuwe zone en een nieuw kanaal, gebruikt u de volgende opdrachten: <ul style="list-style-type: none">• "Zone <Zone Index>, channel <Channel Index>"¹• "Zone <Zone Index> and channel <Channel Index>"• "Change to zone <Zone Index>, channel <Channel Index>"• "Change to zone <Zone Index> and channel <Channel Index>"• "Switch to zone <Zone Index>, channel <Channel Index>"• "Switch to zone <Zone Index> and channel <Channel Index>"• "Go to zone <Zone Index>, channel <Channel Index>"• "Go to zone <Zone Index> and channel <Channel Index>"
Zone	Als u wilt overschakelen naar een nieuwe zone, gebruikt u de volgende opdrachten: <ul style="list-style-type: none">• "Zone <Zone Index>"¹• "Change to zone <Zone Index>"

¹ Aanbevolen opdracht voor grotere nauwkeurigheid.

Functie	Opdracht
	<ul style="list-style-type: none"> • "Switch to zone <Zone Index>" • "Go to zone <Zone Index>"
Kanaal	<p>Als u wilt overschakelen naar een nieuw kanaal, gebruikt u de volgende opdrachten:</p> <ul style="list-style-type: none"> • "Channel <Channel Index>"¹ • "Change to channel <Channel Index>" • "Switch to channel <Channel Index>" • "Go to channel <Channel Index>"
Privéoproep	<p>Als u een privéoproep wilt uitvoeren, zegt u "Call <Alias Name>".</p>
Batterijniveau	<p>Gebruik de volgende opdrachten om het batterijniveau te bepalen:</p> <ul style="list-style-type: none"> • "Battery"¹ • "Battery level" • "Battery status" • "Battery check" • "What is my battery level" • "What is my battery status" • "What is my battery"
Time	<p>Gebruik de volgende opdrachten om de huidige tijd te bepalen:</p> <ul style="list-style-type: none"> • "Time"¹ • "What time is it" • "Time check" • "Current time" • "What is the time" • "What's the time"
Bluetooth	<p>Zeg "Enable Bluetooth" om Bluetooth in te schakelen.</p> <p>Zeg "Disable Bluetooth" om Bluetooth uit te schakelen.</p> <p>Zeg "Bluetooth status" om de Bluetooth-status te controleren</p>
Wi-Fi-hotspot	<p>Als u een wifi-hotspot wilt inschakelen, gebruikt u de volgende opdrachten:</p> <ul style="list-style-type: none"> • "Enable hotspot"¹ • "Enable Wi-Fi hotspot" <p>Als u een wifi-hotspot wilt uitschakelen, gebruikt u de volgende opdrachten:</p> <ul style="list-style-type: none"> • "Disable hotspot"¹ • "Disable Wi-Fi hotspot"

Functie	Opdracht
	Als u de status van een wifihotspot wilt controleren, zegt u "hotspot status".

12.1

Spraakbediening gebruiken

Procedure:

- 1 Houd de programmeerbare knop **Voice Control** (VC) ingedrukt.
- 2 Nadat u de toon voor spraakopdrachten heeft gehoord, spreekt u uw opdracht in de microfoon in.
- 3 Laat de knop **Voice Control** los en wacht op een reactie.

Laatste vereisten:



OPMERKING:

- Voor sommige spraakbedieningsopdrachten zijn meer stappen nodig.
- Spraakbediening ondersteunt geen accessoires. Het geluid wordt naar de interne microfoon en luidspreker van de portofoon geleid, ongeacht of er externe accessoires zijn aangesloten.
- Als er audio-activiteit op de externe luidspreker is, dan wordt het geluid bij het overschakelen naar de interne luidspreker van de portofoon tijdelijk gemengd.

Hoofdstuk 13

Gebruikerscontrole

Met gebruikerscontrole kan de bevoegde gebruiker de apparaatstatus op afstand bekijken. Dit wordt voornamelijk gebruikt door de supervisor of dispatcher.



U kunt van de volgende items de apparaatstatus bekijken:

- Locatie
- Signaalsterkte van mobiel netwerk
- Sterkte van wifi-signaal
- Batterijniveau

13.1

Gebruikerscontrole inschakelen

Procedure:

- 1 Ga in WAVE naar **Contacts**.
- 2 Voer een van de volgende handelingen uit:
 - Tik op *<required contact>* →  **User Check**.
 - Houd de gewenste contactpersoon ingedrukt en selecteer  **User Check**.



OPMERKING: U kunt gebruikerscontrole inschakelen wanneer u een noodgeval meldt.

Hoofdstuk 14

Gespreksgroep scannen

Met deze functie kan uw telefoon de scanlijst scannen. U kunt de drie belangrijkste gespreksgroepen met de hoogste prioriteit toewijzen. De gespreksgroepoproepen met een hogere prioriteit hebben voorrang op gespreksgroepoproepen met een lagere prioriteit.

14.1

Scannen van gespreksgroep in- of uitschakelen

Scannen van gespreksgroep inschakelen

Procedure:

Ga in WAVE naar  **Menu**→**Talkgroup Scan**→**On**.

De portofoon geeft de volgende indicaties weer:

- Op het scherm wordt `Updating Scan Mode` weergegeven.
- De wisselknop gaat naar **On**.

Scannen van gespreksgroep uitschakelen

Procedure:

Ga in WAVE naar  **Menu**→**Talkgroup Scan**→**Off**.

- Op het scherm wordt `Updating Scan Mode` weergegeven.
- De wisselknop gaat naar **Off**.

Hoofdstuk 15

Overnemen door supervisor

Met overnemen door supervisor kan een supervisor een lopende oproep onderbreken, met uitzondering van een privéoproep, en onmiddellijk een supervisoroproep starten.

Als de gebruiker een oproep ontvangt of uitzendt en de huidige oproep wordt onderbroken door een supervisoroproep, wordt het geluid van de portofoon weer ingeschakeld voor de supervisoroproep en wordt de alias van de supervisor weergegeven.



OPMERKING: Neem contact op met uw leverancier of beheerder voor meer informatie over de configuratie.

Hoofdstuk 16

Directe persoonlijke waarschuwing

Directe persoonlijke waarschuwing (IPA) is een melding die u kunt verzenden naar een contactpersoon die bezet is of die niet kan antwoorden op een groepsgesprek of privéoproep.

Wanneer u een IPA heeft ontvangen, klinkt er een toon en worden er een pictogram en de alias van de afzender weergegeven.



De ontvangen IPA wordt opgeslagen in de IPA-statuslijst, zodat u deze op elk gewenst moment kunt bekijken en beantwoorden. Als er meerdere IPA's zijn ontvangen, wordt de laatste IPA boven aan de lijst weergegeven. In de IPA-statuslijst kunnen maximaal negen waarschuwingen worden opgeslagen.

Als u een privégesprek heeft met de afzender van de IPA, wordt de IPA automatisch gewist.

16.1

Directe persoonlijke waarschuwing verzenden

Procedure:

- 1 Tik in de applicatie WAVE op  **Contacts**.
- 2 Tik lang op *<required contact>* →  **Instant Personal Alert**.

Op het display staat `Alert Sent` (Waarschuwing verzonden).

16.2

Directe persoonlijke waarschuwingen ontvangen en hierop reageren

Wanneer u een directe persoonlijke waarschuwing ontvangt, wordt op de portofoon het volgende aangegeven:

- Er klinkt een toon.
- Op het scherm wordt het pictogram van de directe persoonlijke waarschuwing weergegeven.

Procedure:

Voer een van de volgende handelingen uit:

- Als u wilt terugbellen, tikt u op **Reply** of houdt u de knop **PTT** ingedrukt.
- Als u het bericht wilt negeren, tikt u op **Not Now**.

Hoofdstuk 17

Waarschuwingen voor gemiste oproepen

In de volgende scenario's ontvangt u een waarschuwing voor een gemiste oproep:

- U voert een normaal telefoongesprek en iemand plaatst een privéoproep naar u.
- U ontvangt een privéoproep en u heeft de oproep niet geaccepteerd of beantwoord.

In de volgende scenario's ontvangt u geen waarschuwing voor een gemiste oproep:

- U ontvangt een groepsoproep, maar u beantwoordt deze niet.
- De modus Niet storen (DND) is geactiveerd en de waarschuwing wordt op de achtergrond bijgewerkt in **History**.
- U heeft een privéoproep beëindigd zonder te op te nemen.

17.1

Waarschuwingen over gemiste oproepen ontvangen en hierop reageren

Wanneer u een waarschuwing over een gemiste oproep ontvangt, wordt op het scherm van de portofoon een bericht weergegeven.

Procedure:

Voer een van de volgende handelingen uit:

- Als u wilt terugbellen, tikt u op **Reply** of houdt u de knop **PTT** ingedrukt.
- Als u het bericht wilt negeren, tikt u op **Not Now**.

Hoofdstuk 18

Kaart

De kaart is voor iedereen beschikbaar. U moet uw locatie inschakelen om deze functie te kunnen gebruiken.

Aan iedereen wordt de standaardmachtiging van een persoon gegeven. De supervisor kan aan de beheerder vragen om de locatiefunctie in te schakelen voor bepaalde handelingen die een persoon niet kan uitvoeren. U kunt de volgende soorten machtigingen raadplegen voor meer informatie.

Tabel 14 :Soorten machtigingen

Toestemming	Beschrijving
Persoon	U mag de volgende handelingen uitvoeren: <ul style="list-style-type: none">• De huidige locatie controleren• Locatie delen• Een willekeurige locatie verzenden
Supervisor	U mag de volgende handelingen uitvoeren: <ul style="list-style-type: none">• De huidige locatie controleren• Locatie delen• Een willekeurige locatie verzenden• Een grens voor een gespreksgroep maken• Meldingen ontvangen wanneer leden de grens passeren (inkomend of uitgaand)• Locatie van lid weergeven

18.1

Locatie voor delen

Eerste vereisten:Schakel de portofoon in.

Procedure:

- 1 Tik in WAVE op  **Map**.
- 2 Voer een van de volgende handelingen uit:
 - Als u de huidige locatie wilt delen, tikt u op **My Location** →  **Share**.
 - Als u een andere locatie wilt delen, zoekt u de gewenste locatie en tikt u op  **Share**.
- 3 Voer een van de volgende handelingen uit om uw locatie te verzenden:
 - Als u de locatie naar één contactpersoon wilt verzenden, selecteert u **Send to Contact** → *<required contact>*.
 - Als u de locatie naar meerdere contactpersonen wilt verzenden, selecteert u **Send to Quick Group** → *<required contacts>*.

- Als u de locatie naar een groep wilt verzenden, selecteert u **Send to Group** → *<required group>*.

Op de portofoon wordt `Location Sent` weergegeven.

18.2

Locatie delen met locatiefunctie ingeschakeld

Eerste vereisten: Schakel uw portofoonlocatie in en schakel de functie Location Capability in.

Procedure:

- 1 Ga in WAVE naar  **Map**.
- 2 Tik op  **Tracked Group Selector**.
Op de portofoon wordt de lijst met groepen met de locatiefunctie weergegeven.
- 3 Selecteer de gewenste groep en voer een van de volgende handelingen uit:
 - Als u de huidige locatie wilt delen, tikt u op **My Location** →  **Share**.
 - Als u een andere locatie wilt delen, zoekt u de gewenste locatie en tikt u op  **Share**.

Op de portofoon wordt `Location Sent` weergegeven.

18.3

Locatie van leden weergeven

Eerste vereisten: Schakel uw portofoonlocatie in en schakel de functie Location Capability in.

Procedure:

- 1 Ga in WAVE naar  **Map**.
- 2 Tik op  **Tracked Group Selector**.
Op de portofoon wordt de lijst met groepen met de locatiefunctie weergegeven.
- 3 Selecteer de gewenste groep.
Op de portofoon worden alle leden in de groep weergegeven met hun locatie.
- 4 Tik op  **Map Pin** om de naam en de huidige locatie van de leden weer te geven.

18.4

Grens

Een supervisor kan een grens voor een groep maken. Wanneer een groepslid de grens passeert (inkomend of uitgaand), ontvangt de supervisor meldingen.



De supervisor kan de locatie vernieuwen en een bestaande set grenzen voor een groep wijzigen. Met de instelling Active Boundary Time bepaalt u hoe lang de grens actief is.

De supervisor kan een grens maken op basis van de lijst met groepen of via een snelle groep. Het maximum aantal toegestane leden in een snelle groep is 10.

18.4.1

Grens maken

Procedure:

- 1 Ga in WAVE naar  **Map**.
- 2 Tik op  **Tracked Group Selector**.
Op de portofoon wordt de lijst met groepen met de locatiefunctie weergegeven.
- 3 Selecteer de gewenste groep en tik op **Set Boundary**.
Er verschijnt een bericht over het instellen van de grens en een blauwe cirkel rondom de locatie op de kaart.
- 4 Voer een van de volgende handelingen uit:
 - Als u de grootte van de grens wilt instellen, zoomt u met uw vingers in en uit op de locatie of verschuift u de schuifregelaar in het pop-upbericht Set Boundary.
 - Als u het middelpunt van de grens wilt instellen, verplaatst u de kaart of zoekt u de gewenste locatie.
- 5 Als u de grens wilt inschakelen, tikt u op **Set Boundary**.
Er wordt een bevestigingsbericht weergegeven.
- 6 Voer een van de volgende handelingen uit:
 - Als u een grens op een willekeurige locatie en een statische grens met een geselecteerd middelpunt wilt maken, tikt u op **Stay here**.
 - Als u een grens op uw huidige locatie wilt maken en de grens wilt laten meebewegen wanneer u zich verplaatst, tikt u op **Follow me**.

Op het scherm wordt `Fence Boundary On` weergegeven.

18.4.2

Grens maken met snelle groep

Procedure:





- 1 Ga in WAVE naar  **Map**.
- 2 Tik op  **Tracked Group Selector** →  **Quick Group Selector** → **Select All in View**.
Alle  geselecteerde pennen worden paars.
- 3 Voer een van de volgende handelingen uit:
 - Als u leden wilt toevoegen, tikt u op **Add Members** → `<required members>` →  **Save**.

- Als u leden uit de snelle groep wilt verwijderen, tikt u op **Quick Group List** → *<required members>* →  **Save**.

18.4.3

Grensinstellingen wijzigen

Procedure:

- 1 Ga in WAVE naar  **Map**.
- 2 Tik op  **Map Boundary Enable** →  **Boundary Settings**.
- 3 Voer een van de volgende handelingen uit:
 - Als u het interval wilt bijwerken, tikt u op **Update Interval** → *<required minutes>*.
 - Als u de duur van de grensactivering wilt instellen, tikt u op **Active Boundary Time** → *<required days>* → *<required hours>*.
 - Als u meldingen wilt inschakelen, tikt u op **Notify Me** → **On**.
 - Als u waarschuwingen wilt inschakelen om leden te waarschuwen, tikt u op **Notify Members** → **On**.
 - Als u wilt toestaan dat groepsleden die zich buiten de grens bevinden een eerste melding ontvangen wanneer een grens wordt gemaakt, tikt u op **Initial Member Notification** → **Outside Boundary** → **OK**.
 - Als u wilt toestaan dat groepsleden die zich binnen de grens bevinden een eerste melding ontvangen wanneer een grens wordt gemaakt, tikt u op **Initial Member Notification** → **Outside Boundary** → **OK**.
- 4 Tik op  **Back** om terug te keren naar de kaart.

Hoofdstuk 19

Berichten

Met de applicatie PTT (Push-to-Talk) kunt u berichten verzenden naar en ontvangen van andere PTT-gebruikers.



Uw portofoon ondersteunt de volgende soorten berichten:

- Sms-berichten
- Beeldberichten
- Videoberichten
- Bestandsberichten
- Locatieberichten

19.1

Tekstberichten verzenden

Procedure:





- 1 Tik in de applicatie WAVE op  **Contacts**.
- 2 Tik lang op *<required contact>* →  **Send Message**.
- 3 Typ uw bericht met het **schermtoetsenbord** en tik op  **Send**.

19.2

Snelle tekst toevoegen

Met deze functie kunt u maximaal 20 snelle teksten opslaan.

Procedure:

- 1 Tik in de applicatie WAVE op  **Contacts**.
- 2 Tik lang op *<required contact>* →  **Send Message** →  **Quick Text Access** → **Add Quick Text**.
- 3 Typ uw snelle tekst met het **schermtoetsenbord**.
- 4 Tik op  **Save** om te bevestigen.

19.3

Snelle tekst verwijderen

Procedure:

- 1 Tik in de applicatie WAVE op  **Contacts**.







- 2 Tik lang op *<required contact>* →  **Send Message** →  **Quick Text Access** → **Edit** → **Delete** → **Yes**.



19.4

Multimedia-inhoud verzenden

Procedure:

- 1 Tik in WAVE op  **Menu** → **History** → *<required conservation>*.
- 2 Voer een van de volgende handelingen uit:

Opties	Handelingen
<p>Een afbeelding of video verzenden</p>	<p>a Tik op  Camera.</p> <p>b Voer een van de volgende handelingen uit:</p> <ul style="list-style-type: none"> • Als u een foto wilt maken met de portofoon, selecteert u Take a photo. • Als u video wilt opnemen met de portofoon, selecteert u Record Video. • Als u een bestaande afbeelding wilt verzenden, selecteert u Image Gallery. • Als u een bestaande video wilt verzenden, selecteert u Video Gallery. <p>c Tik op OK → Yes om te verzenden.</p>
<p>Een spraakbericht verzenden</p>	<p>a Tik op  Voice Message.</p> <p>b Houd  Record ingedrukt en spreek in de microfoon.</p> <p>c Laat  Record los.</p> <p>d Tik op  Play om uw spraakbericht te beluisteren.</p> <p>e Tik op  Save om uw spraakbericht te verzenden.</p>
<p>Een bestand verzenden</p>	<p>a Tik op  Attach File → <i><required file></i> → OK.</p>

Opties	Handelingen
Een locatie delen	a Tik op  Location →  Share.



19.5

Berichten ontvangen

Wanneer u een bericht ontvangt, ontvangt uw portofoon een melding met de volgende gegevens:

- Naam van de afzender.
- Voorbeeld van het bericht.

Procedure:

- 1 Voer een van de volgende handelingen uit:
 - Tik op **Notification** en sla de volgende stappen over.
 - Tik in WAVE op  **Menu** → **History**.
- 2 Navigeer naar het bericht met de status  **unread**.
- 3 Als u het ongelezen bericht wilt bekijken, tikt u op  **History Details**.

19.6

Berichten opslaan

U kunt het volgende type bericht opslaan:

- Beeldbericht.
- Videbericht.
- Spraakbericht.
- Bestandsbericht.

Procedure:

- 1 Tik in WAVE op  **Menu** → **History**.
- 2 Tik op  **History Details** in *<required conversation>*.
- 3 Voer een van de volgende handelingen uit:
 - Tik op de afbeelding.
 - Tik op de video.
 - Tik op het spraakbericht.
 - Tik op het bestand.



Op de portofoon wordt de multimedia-inhoud weergegeven.

- 4 Als u de multimedia-inhoud wilt opslaan in de galerij, tikt u op  **Gallery**.

19.7

Berichten doorsturen

Procedure:



- 1 Tik in WAVE op  **Menu**→**History**.
- 2 Tik op  **History Details** in *<required conversation>*.
- 3 Houd *<required message>* ingedrukt.
Er wordt een contextmenu weergegeven.
- 4 Voer een van de volgende handelingen uit:

Optie	Handelingen
Bericht doorsturen naar een contactpersoon	a Tik op Forward to Contact → <i><required contact></i> → OK .
Bericht doorsturen naar een groep	a Tik op Forward to Group → <i><required group></i> → OK .
Bericht doorsturen naar een snelle groep	a Tik op Forward to Quick Group → <i><required contacts></i> →  Save → OK .

19.8

Berichten beantwoorden

Procedure:

- 1 Tik in WAVE op  **Menu**→**History**.
- 2 Tik op  **History Details** in *<required conversation>*.
- 3 Houd *<required message>* ingedrukt.
Er wordt een contextmenu weergegeven.
- 4 Voer een van de volgende handelingen uit:
 - Tik op **Reply to Sender**.
 - Tik op **Reply to Group**.
- 5 Typ uw bericht met het **schermtoetsenbord**.
- 6 Tik op  **Send**.

19.9

Berichten verwijderen

Procedure:

- 1 Tik in WAVE op  **Menu**→**History**.
- 2 Tik op  **History Details** in *<required conversation>*.
- 3 Houd *<required message>* ingedrukt.
Er wordt een contextmenu weergegeven.
- 4 Als u een bericht wilt verwijderen, tikt u op **Delete Message**→**Yes**.

Hoofdstuk 20

Gebruiker uitgeschakeld of geblokkeerd

Gebruiker uitgeschakeld of geblokkeerd geeft aan dat uw account is uitgeschakeld of geblokkeerd. Wanneer uw account is uitgeschakeld of geblokkeerd, kunt u zich niet aanmelden bij de PTT-server.

Wanneer u op de knop **PTT** drukt, probeert de portofoon zich aan te melden bij de PTT-server. Als uw portofoon verbinding kan maken met de PTT-server, wordt het normale aanmeldscherm weergegeven, anders knippert het pictogram Gebruiker uitgeschakeld / geblokkeerd.





Hoofdstuk 21

Applicaties

Dit gedeelte bevat informatie over applicaties die beschikbaar zijn op uw portofoon. U kunt deze applicaties openen op het beginscherm of door omhoog te vegen vanaf de onderkant van het beginscherm, waardoor het menuvenster Applications wordt geopend.

Tabel 15 :Applicaties

Pictogram	Naam	Beschrijving
	Calculator	Hiermee kunt u basis- en wetenschappelijke rekenkundige functies uitvoeren.
	Calendar	Hiermee kunt u gebeurtenissen en afspraken beheren.
	Camera	Hiermee kunt u foto's en video's maken.
	Google Chrome	Snel, eenvoudig en veilig surfen met Google Chrome.
	Klok	Hiermee stelt u een alarm, stopwatch of timer in.
	Contactpersonen	Hiermee kunt u contactgegevens beheren.
	Google Drive	Alle bestanden binnen bereik vanaf elke smartphone, tablet of computer. Altijd.
	Google Duo	Samen zijn. Mis geen moment meer.
	Files	Hiermee kunt u bestanden weergeven en beheren.
	Gallery	Hiermee kunt u foto's en video's bekijken.
	Gmail	E-mail van Google: veilig, slim en gebruiksvriendelijk.
	Google	Blijf op de hoogte met de Google-app.
	Keep Notes	Hiermee kunt u notities, lijsten, herinneringen, afbeeldingen, audio en nog veel meer maken, opslaan en categoriseren.
	Google Maps	Navigeer door en verken uw wereld met Google Maps. Ontdek geweldige locaties, maak contact met bedrijven waarin u geïnteresseerd bent en vind de weg met realtime verkeersinformatie.
	Messages	Hiermee kunt u berichten verzenden en ontvangen.
	Phone	Hiermee kunt u telefoonoproepen plaatsen.
	Google Photos	De centrale plaats voor al uw herinneringen.

Pictogram	Naam	Beschrijving
	Google Play Movies and TV	De nieuwste releases plus al uw favorieten, op elk scherm.
	Google Play	Google Play staat garant voor entertainment zonder grenzen.
	Instellingen	Hier vindt u de instellingen voor het configureren van het apparaat.
	Sound Recorder	Hiermee kunt u geluiden opnemen.
	WAVE	Biedt een veilige PTT-service (Push-to-Talk) voor onderweg.
	YouTube	Zie wat anderen bekijken op YouTube.
	YouTube Music	Ontdek alle muziek op YouTube die nergens anders te vinden is, geordend in één nieuwe app en online.

21.1



Camera

U kunt de applicatie Camera gebruiken om foto's te maken of video's op te nemen.

21.1.1

Foto's maken



Procedure:

- 1 Tik in het menu op  **Camera**.
- 2 Voer een van de volgende handelingen uit:
 - Als u een foto wilt maken met de camera aan de achterkant, tikt u op  **Camera**.
 - Als u een foto wilt maken met de camera aan de voorkant, tikt u op  **Switch Camera** →  **Camera**.
- 3 Als u wilt in- of uitzoomen, drukt u twee vingers op het scherm en beweegt u uw vingers naar elkaar toe of uit elkaar.
De zoomopties worden weergegeven op het scherm.

21.1.2

Video's opnemen

Procedure:

- 1 Tik in het menu op  **Camera** →  **Video**.
Het opnemen van de video is gestart.
- 2 Als u de video wilt onderbreken, tikt u op  **Pause**.
- 3 Tik op  **Stop Record** om het opnemen te stoppen.

- 4 Als u wilt in- of uitzoomen, drukt u twee vingers op het scherm en beweegt u uw vingers naar elkaar toe of uit elkaar.

De zoomopties worden weergegeven op het scherm.

21.2

Galerij

U kunt uw albums, foto's of video's beheren met de applicatie Gallery.



OPMERKING: Het apparaat ondersteunt de volgende indelingen: JPEG, GIF, PNG, HEIC en BMP.

U kunt met Photos de volgende handelingen uitvoeren:

- Albums, foto's en video's weergeven
- Video's afspelen
- Basisbewerkingen uitvoeren op albums, foto's en video's
- Foto's instellen als achtergrond
- Foto's instellen als een contactpersoonfoto
- Foto's en video's delen

De applicatie Gallery bevat alle foto's en video's die zijn opgeslagen op de micro-SD-kaart en in het interne geheugen.

21.2.1

Galerij bekijken



Procedure:

- 1 Tik in het menu op  **Gallery**.
- 2 Voer een van de volgende handelingen uit:
 - Tik op het gewenste album.
 - Tik op een foto.
 - Veeg naar links of naar rechts om de volgende of vorige foto in het album weer te geven.
 - Tik op een foto aan om besturingselementen weer te geven.
 - Als u wilt in- of uitzoomen, tikt u twee keer op het scherm of drukt u met twee vingers op het scherm en beweegt u uw vingers naar elkaar toe of uit elkaar op een foto.
 - Als delen wilt zien die niet zichtbaar zijn, versleept u de foto.

21.2.2

Items uit foto's delen



Procedure:

- 1 Tik in het menu op  **Gallery**.
- 2 Als u items wilt delen, tikt u op *<required item>* →  **Share** → *<required application>*.

21.2.3

Items verwijderen uit de galerij



Procedure:

- 1 Tik in het menu op  **Gallery**.
- 2 Als u items wilt verwijderen, tikt u op *<required item>* →  **Delete** → **OK**.

21.2.4

Foto's bijsnijden

Procedure:

- 1 Tik in het menu op  **Gallery**.
- 2 Als u foto's wilt bijsnijden, tikt u op *<required photo>* →  **Edit** →  **Crop**.
Het bijsnijdraster wordt weergegeven.
- 3 Voer een van de volgende handelingen uit:

Optie	Handelingen
De foto handmatig bijsnijden	a Pas de eindpunten aan om het gedeelte van de foto dat u wilt bijsnijden te selecteren.
Afmetingen voor automatisch bijsnijden kiezen	a Tik op 1:1 . b Tik op Original om terug te gaan naar de oorspronkelijke foto.

- 4 Tik op  **Yes** om te bevestigen.
- 5 Tik op **SAVE** om op te slaan.

21.2.5

Foto's draaien

Procedure:

- 1 Tik in het menu op  **Gallery**.
- 2 Als u foto's wilt draaien, tikt u op *<required photo>* →  **Edit** →  **Crop** →  **Rotate**.
De foto draait 90° rechtop. Elke keer dat u erop tikt, wordt de foto weer 90° gedraaid.
- 3 Tik ter bevestiging op **SAVE**.

21.2.6

Video's bekijken

Procedure:

- 1 Tik in het menu op  **Gallery**.
- 2 Als u video's wilt bekijken, tikt u op **Videos** → *<required video>* →  **Play** → *<required application>*.
- 3 Versleep de voortgangsbalk van de video om de video af te spelen of verder te gaan waar u de vorige keer bent gestopt.
- 4 Tik op  **Back** om terug te keren naar het vorige scherm.

21.3

Barcode of QR-code scannen

Procedure:

- 1 Tik in het menu op  **Camera**.
- 2 Als u een barcode of QR-code wilt scannen, gebruikt u de camera aan de achterzijde om het object op uw scherm in beeld te brengen.
Er wordt een URL weergegeven.
- 3 Selecteer de gewenste applicaties om de URL weer te geven.

21.4

De zaklamp inschakelen

Procedure:

Veeg omlaag op het meldingscherm en tik op  **Flashlight**.

21.5

Schermafbeelding maken

Procedure:

- 1 Druk tegelijkertijd op de knop **Home** en de knop **2-Dot Programmable Feature**.
- 2 Tik op **Screenshot**.

De schermafbeelding wordt opgeslagen in het apparaatgeheugen.

21.6

Donker thema

Donker thema is in feite een donkere modus waarmee het kleurenpalet van alle menu's en in de meeste applicaties wordt omgekeerd.

Het donkere thema heeft de volgende voordelen:

- Aanzienlijk lager energieverbruik, afhankelijk van de schermtechnologie van het apparaat dat u gebruikt.

- Betere zichtbaarheid voor gebruikers die gevoelig zijn voor helder licht of slecht zicht.
- Hiermee is het voor iedereen gemakkelijker om een apparaat te gebruiken in een omgeving met weinig licht.

21.6.1

Donker thema instellen

Procedure:

Veeg omhoog op het beginscherm en tik op  **Settings**→**Accessibility**→**Dark theme**.

21.7

Slim beantwoorden

Met de functie voor slim beantwoorden kunt u direct vanuit de melding snel antwoorden en handelingen uitvoeren zonder de applicatie te openen. Dit wordt meestal gebruikt voor inkomende berichten.

U kunt het bericht beantwoorden met de voorgestelde snelle antwoorden, markeren als gelezen of beantwoorden met het schermtoetsenbord. Als iemand u een adres stuurt, kunt u het rechtstreeks openen met Google Maps en wordt het ontvangen adres weergegeven.

U kunt deze functie in- of uitschakelen via de instellingen voor apps en meldingen.

21.7.1

Slim beantwoorden instellen



Procedure:

Veeg omhoog op het beginscherm en tik op  **Settings**→**Apps & notifications**→**Notifications**→**Advanced**→**Suggested actions and replies**.





21.8

Bestanden verkennen

Procedure:

- 1 Tik in het menu op  **Files**.
- 2 Als u de bestandstypen wilt kiezen, tikt u op  **Menu**.
- 3 Selecteer een van de volgende opties:
 - Recent
 - Images
 - Videos
 - Audio
 - Downloads
- 4 Voer een van de volgende handelingen uit:

Optie	Handelingen
Het bestand weergeven	Tik op <i><required item></i> .

Optie	Handelingen
Het bestand delen	<p>a Houd <i><required item></i> ingedrukt.</p> <p>b Als u het gedownloade item wilt delen, tikt u op  Share → Share via → <i><required application></i>.</p>
Een bestand zoeken	<p>a Tik op  Search.</p> <p>b Typ uw <i>gewenste invoer</i>.</p>
Een bestand verwijderen	<p>a Houd <i><required item></i> ingedrukt.</p> <p>b Als u een bestand wilt verwijderen, tikt u op  Delete → OK</p>
Zoeken met Google Lens	<p>a Tik op <i><required item></i> →  Google Lens.</p>
Voor meer opties	<p>Tik op  More.</p>

Hoofdstuk 22

Instellingen

In dit gedeelte worden twee soorten instellingen beschreven: van WAVE en telefooninstellingen, zoals apparaatinstellingen, weergave-instellingen en geluidsinstellingen.

U kunt de instellingen naar wens aanpassen.

22.1

WAVE-instellingen openen

Procedure:

- 1 Ga in WAVE naar  **Menu**→**Settings**.
- 2 Voer een van de volgende handelingen uit:

Optie	Handelingen
Trillen van de handset bij inkomende oproepen in- of uitschakelen	Schakel Vibrate Call in of uit.
Trillen bij ontvangst van nieuwe waarschuwingen in- of uitschakelen	Schakel Vibrate Alert in of uit.
Het volume van de PTT-oproep aanpassen	Verschuif Volume Boost .
Ontvangstwaarschuwing voor directe persoonlijke waarschuwing instellen	<ol style="list-style-type: none"> a Selecteer Instant Personal Alert. b Selecteer een van de volgende opties: <ul style="list-style-type: none"> • Tone and Display • Tone Only • Display Only • Off
Ontvangstwaarschuwing voor waarschuwing voor gemiste oproep instellen	<ol style="list-style-type: none"> a Selecteer Missed Call Alert. b Selecteer een van de volgende opties: <ul style="list-style-type: none"> • Tone and Display • Tone Only • Display Only • Off
Waarschuwingston instellen	Selecteer Alert Tone →<desired preference>.
Spraakaankondiging instellen	Selecteer Channel Announcement →<desired preference>.
Waarschuwingsherhaling instellen	<ol style="list-style-type: none"> a Selecteer Alert Repeat.

Optie	Handelingen
	<p>b Selecteer een van de volgende opties:</p> <ul style="list-style-type: none"> • Als u de waarschuwing eenmaal wilt afspelen, selecteert u Once. • Als u het alarm gedurende 10 minuten elke 20 seconden wilt afspelen, selecteert u Repeat. • Als u de waarschuwing elke 20 seconden wilt afspelen totdat de waarschuwing wordt gewist, selecteert u Continuous.
<p>Waarschuwingen over inkomende berichten in- of uitschakelen</p>	<p>Schakel Message Alert in of uit.</p>
<p>De berichttoon wijzigen</p>	<p>Selecteer Message Alert Tone → <desired preference>.</p>
<p>De toon voor netwerkverlies aanpassen</p>	<p>a Selecteer Network Up/Down Tones.</p> <p>b Selecteer een van de volgende opties:</p> <ul style="list-style-type: none"> • Als u een toon wilt afspelen bij netwerkverlies, selecteert u Network Loss. • Als u een toon wilt afspelen bij netwerkverlies en opnieuw verbinden, selecteert u Network loss and reconnect. • Als u een toon wilt afspelen bij netwerkverlies tijdens een gesprek, selecteert u Network loss during call only. • Als u de toon wilt uitschakelen, selecteert u None.
<p>Herhaaltimer voor netwerkverliestoon instellen</p>	<p>a Selecteer Network Loss Tone Repeat.</p> <p>b Selecteer een van de volgende opties:</p> <ul style="list-style-type: none"> • None • 10 seconds • 30 seconds • 60 seconds
<p>Instellen hoe inkomende oproepen worden afgehandeld</p>	<p>a Selecteer Privacy Mode.</p> <p>b Selecteer een van de volgende opties:</p> <ul style="list-style-type: none"> • Als u een inkomende oproep wilt ontvangen via de oortelefoon in plaats van via de luidspreker, selecteert u Earpiece.

Optie	Handelingen
	<ul style="list-style-type: none"> • Als u een inkomende oproep wilt ontvangen via de luidspreker, selecteert u Off.
Uitvoering van PTT-applicaties op de achtergrond in- of uitschakelen	Schakel Background Mode in of uit.
Prioriteit instellen voor inkomende oproepen	<p>a Selecteer Call Priority.</p> <p>b Selecteer een van de volgende opties:</p> <ul style="list-style-type: none"> • Als u tijdens een actieve oproep een inkomende oproep wilt weigeren, selecteert u Ongoing. • Als u tijdens een telefoongesprek een PTT-oproep wilt weigeren of beëindigen, selecteert u Phone.
Toestaan van PTT-oproep in- of uitschakelen wanneer het scherm is vergrendeld	Schakel Call from Lock Screen in of uit.
Tonen instellen die moeten worden afgespeeld tijdens een PTT-gesprek	<p>a Selecteer In-Call Tones.</p> <p>b Als u de volgende tonen wilt inschakelen, schakelt u de betreffende instelling in.</p> <ul style="list-style-type: none"> • Incoming Call Tone • Floor Grant Tone • Floor Free Tone • Floor Release Tone • Floor Error/Busy Tone • Voice Message Tone
De weergavenaam weergeven of wijzigen	Selecteer Display Name → <preferred name>.
PTT-nummer weergeven	My PTT Number weergeven.
Gebruik van Bluetooth in- of uitschakelen tijdens PTT-gesprekken	Schakel Use Bluetooth in of uit.
Contactpersonen sorteren	<p>a Selecteer Contact Sorting.</p> <p>b Selecteer een van de volgende opties:</p> <ul style="list-style-type: none"> • By Alphabetical • By Availability
Sorteergeschiedenis	<p>a Selecteer History Sorting.</p> <p>b Selecteer een van de volgende opties:</p> <ul style="list-style-type: none"> • Newest on top • Newest on bottom

Optie	Handelingen
Het starten van WAVE op de achtergrond in- of uitschakelen wanneer u uw apparaat inschakelt	Schakel Auto Start in of uit.
Automatisch downloaden van berichtbijlagen in- of uitschakelen	Schakel Automatic Download in of uit.
Automatische beantwoording van videooproepen in- of uitschakelen	Schakel Auto Answer Video Call in of uit.
In- of uitschakelen dat een bevoegde gebruiker automatisch video verzendt zonder uw toestemming	Schakel Allow Unconfirmed Video Transmission in of uit.
Audio-interactie voor PTT- en videooproepen instellen	Selecteer Audio Interaction →<desired preference>
Scan-talkback in- of uitschakelen	Schakel Scan Talkback in of uit.
De standaardinstellingen herstellen	Selecteer Restore Defaults .
Noodcontactpersonen weergeven	Selecteer Emergency Settings .
Afmelden bij WAVE	Selecteer Logout .

22.2

Apparaatinstellingen

Met deze functie kunt u uw portofoon personaliseren door de standaardinstellingen te wijzigen.



OPMERKING: Als u geen toegang heeft tot de beschreven functies, neemt u voor meer informatie contact op met uw leverancier of beheerder.

22.2.1

Schermsgrendeling

U kunt het portofoonscherm zo instellen dat het automatisch wordt vergrendeld om uw gegevens te beveiligen en alleen kan worden ontgrendeld met een patroon, pincode of wachtwoord.



BELANGRIJK: Als de schermsgrendeling van de portofoon is ingesteld op **None** of **Swipe**, worden uw gegevens niet beveiligd en zijn ze voor iedereen toegankelijk.

Wanneer de portofoon is ingeschakeld, kunt u deze vergrendelen door op de knop **Display Sleep/Wake and Home** te drukken. U kunt de portofoon ontgrendelen door een patroon, pincode of wachtwoord op te geven.

Als u geen patroon, pincode of wachtwoord heeft opgegeven, kunt u de portofoon ook ontgrendelen door omhoog te vegen op het scherm, of alleen op de knop **Display Sleep/Wake and Home** te drukken als er geen vergrendelingsoptie is ingesteld.

Wanneer uw portofoon is vergrendeld, zijn het signaal van het mobiele netwerk, telefoonoproepen, meldingen over nieuwe berichten, gemiste oproepen en aankomende afspraken nog steeds beschikbaar en kunnen deze worden ontvangen.

U kunt uw portofoon ook instellen op automatisch vergrendelen na een bepaalde tijd.

22.2.1.1

Scherm ontgrendelen

Procedure:

- 1 Druk op de knop **Wake** of **Home**.
- 2 Veeg omhoog op het beginscherm.
- 3 Voer een van de volgende handelingen uit:

Optie	Handelingen
Het scherm ontgrendelen met een patroon	Teken het opgegeven patroon op het scherm met uw vinger.
Het scherm ontgrendelen met een pincode of wachtwoord	<ol style="list-style-type: none"> a Voer uw pincode of wachtwoord in. b Tik op  Save.

22.2.2

Datum en tijd instellen

Wanneer de portofoon is verbonden met een telefoonnetwerk, worden de datum en tijd automatisch gesynchroniseerd. U kunt de volgende procedure uitvoeren om de datum en tijd handmatig in te stellen.

Procedure:

- 1 Veeg omhoog op het beginscherm en tik op  **Settings**→**System**→**Date & time**.
- 2 Voer een van de volgende handelingen uit:

Optie	Handelingen
Automatische synchronisatie van datum en tijd uitschakelen	Schakel de optie Automatic date and time uit.
Automatische synchronisatie van tijdzone uitschakelen	Tik op Automatic time zone .
De datum instellen	<ol style="list-style-type: none"> a Tik op Datum instellen. b Selecteer de maand, datum en het jaar. c Tik op OK.
De tijd instellen	<ol style="list-style-type: none"> a Tik op Set time. b Selecteer het uur, de minuten en de dag. c Tik op OK.
De tijdzone instellen	<ol style="list-style-type: none"> a Tik op Select time zone→Region→<desired region>.

22.3

Scherminstellingen openen

Procedure:

- 1 Veeg omhoog op het beginscherm en tik op  **Settings**→**Display**.
- 2 Voer een van de volgende handelingen uit:

Optie	Handelingen
De helderheid van het scherm instellen	<ol style="list-style-type: none">a Selecteer Brightness level.b Stel <i><required brightness level></i> in door de schuifregelaar aan te passen.
Adaptieve helderheid instellen	<ol style="list-style-type: none">a Selecteer Brightness level.b Schakel Adaptive brightness in.
Achtergrond wijzigen	<ol style="list-style-type: none">a Selecteer Wallpaper.b Selecteer een van de volgende applicaties:<ul style="list-style-type: none">• Gallery• Wallpapers• Live Wallpapers• Photosc Tik op <i><desired image></i>→Set Wallpaper.
De slaapmodus instellen	<ol style="list-style-type: none">a Selecteer Advance→Sleep.b Selecteer <i><desired timeout value></i>.
De schermbeveiliging instellen	<ol style="list-style-type: none">a Selecteer Advance→Screen saver→Current screen saver.b Selecteer een van de volgende opties:<ul style="list-style-type: none">• Clock• Colors• Photosc Tik op When to startd Selecteer een van de volgende opties:<ul style="list-style-type: none">• While docked• While charging• While charging or docked• Never
Tekengrootte instellen	<ol style="list-style-type: none">a Selecteer Font size.

Optie	Handelingen
	<p>b Schuif de schaal op basis van <i><required font size></i>.</p>
Schermformaat instellen	<p>a Selecteer Advance→Display size.</p> <p>b Schuif de schaal op basis van <i><required display size></i>.</p>
Schermdraaien instellen	<p>a Selecteer Advance→Display size.</p> <p>b Schakel Auto-rotate screen in.</p>
Cast screen inschakelen	<p>a Selecteer Connected devices→Connected preferences→Cast.</p> <p>b Tik op More→Enable wireless display.</p>

22.4

Geluidsinstellingen openen

Procedure:

- 1 Veeg omhoog op het beginscherm en tik op  **Settings**→**Sound**.
- 2 Voer een van de volgende handelingen uit:



Optie	Handelingen
Geluidsinstellingen aanpassen	<p>Pas de schuifregelaar aan voor de volgende geluidsinstellingen:</p> <ul style="list-style-type: none"> • Oproepen • Media • Alarms • Volume
Trilling instellen voor oproepen	Schakel Also vibrate for call in.
Onderdrukking van interferentie in- of uitschakelen	Schakel Howling Suppression in of uit.
Niet storen instellen	<p>a Selecteer Do Not Disturb.</p> <p>b Configureer de instellingen voor niet storen in de volgende gedeelten:</p> <ul style="list-style-type: none"> • Behavior • Expectations • Schedule
Compatibiliteit voor gehoorapparaten in- of uitschakelen	<p>a Selecteer Advance.</p> <p>b Schakel Hearing aid compatibility in of uit.</p>

Optie	Handelingen
Houderdetectie voor telefoongesprekken in- of uitschakelen	<p>a Selecteer Advance.</p> <p>b Schakel Use Holster for phone call in of uit.</p>

22.4.1

De portofoon dempen

Procedure:

- 1 Houd de programmeerbare knop **Mute** ingedrukt.
- 2 Voer een van de volgende handelingen uit:
 - Als u alle geluiden op uw portofoon wilt dempen, tikt u op  **mute**.
 - Om alle geluiden te dempen en de portofoon te laten trillen bij meldingen, tikt u op  **vibrate**.
 - Als u het dempen van uw portofoon wilt opheffen, tikt u op  **unmute**.

22.4.2

Automatische regels instellen

Met automatische regels kunt u een schema instellen wanneer Niet storen automatisch wordt in- en uitgeschakeld.

Procedure:

- 1 Veeg omhoog op het beginscherm en tik op  **Settings**→**Sound**→**Do Not Disturb**→**Turn on automatically**.
- 2 Voer een van de volgende handelingen uit:

Optie	Handelingen
Automatische regels instellen voor slaapstand	<p>a Tik op Sleeping.</p> <p>b Schakel Use rule in.</p> <p>c Stel de volgende regeldetails in:</p> <ul style="list-style-type: none">• Rule name• Days• Start time• End time• Alarm can override end time
Automatische regels instellen voor gebeurtenissen	<p>a Tik op Event.</p> <p>b Schakel Use rule in.</p> <p>c Stel de volgende regeldetails in:</p> <ul style="list-style-type: none">• Rule name

Optie	Handelingen
	<ul style="list-style-type: none">• During events for• Where reply is
Een nieuwe regel toevoegen	<p>a Selecteer Add rule.</p> <p>b Selecteer het volgende regeltype:</p> <ul style="list-style-type: none">• Event• Time <p>c Voer de regelnaam in en tik op ADD.</p>

Hoofdstuk 23

Lijst met goedgekeurde accessoires

Motorola Solutions biedt de volgende goedgekeurde accessoires om de prestaties van uw digitale draagbare portfoon met tweerichtingscommunicatie te verbeteren.

Tabel 16 :Batterijen

Onderdeelnummer	Beschrijving
BT000592A01 ²	Lithium-ion-batterij, 2900 mAh
BT000593A01 ²	Hoogwaardige lithium-ion-batterij, 5800 mAh
BT000594A01 ³	IS hoogwaardige lithium-ion-batterij, 5800 mAh

Tabel 17 :Draagaccessoires

Onderdeelnummer	Beschrijving
NTN8266_	Riemclip voor 6,4 cm riembreedte
PMLN7965_	Riemclip voor 7,6 cm riembreedte
PMLN6970_	Draaghouder

Tabel 18 :Opladers

Onderdeelnummer	Beschrijving
PMPN4169_	Autolader
PS000150A11	Micro-USB, 7,5 W, 100-240 V wandoplader, VS/JP
PS000150A12	Micro-USB, 7,5 W, 100-240 V wandoplader, EU
PS000150A13	Micro-USB, 7,5 W, 100-240 V wandoplader, VK
PS000150A17	Micro-USB, 7,5 W, 100-240 V wandoplader, Korea

Tabel 19 :Oortelefoons

Onderdeelnummer	Beschrijving
PMLN7851_ ²	Essentiële draadloze oortelefoon voor PTT
PMLN8191_	1-draads oortelefoon met verbeterde transparante buis, 2,5 mm kabel
PMMN4125_ ²	Microfoon voor externe speaker
PMMN4127_ ²	Essentiële draadloze externe speaker/microfoon WM500

² Niet beschikbaar voor IS-model (Intrinsic Safe).

³ Alleen te gebruiken met IS-model (Intrinsic Safe)

Sisältö

Oikeudelliset tiedot ja tuki.....	6
Oikeudelliset ilmoitukset ja vaatimustenmukaisuusilmoitukset.....	6
Toimittajan vaatimustenmukaisuusvakuutus.....	6
Huomautus käyttäjille (FCC).....	7
Immateriaalioikeus- ja säädösilmoitukset.....	7
Tärkeitä turvallisuustietoja.....	8
Lue ensin.....	8
Ohjelmistoversio.....	9
Rajoitettu takuu.....	10
MOTOROLA SOLUTIONSIN VIESTINTÄTUOTTEET.....	10
I. TAKUUN KATTAVUUS JA VOIMASSAOLOAIKA:.....	10
II. YLEISET EHDOT.....	10
III. LAINSÄÄDÄNNÖN OIKEUDET:.....	10
IV. TAKUUHUOLLON HANKKIMINEN.....	11
V. TAKUUN ULKOPUOLELLE JÄÄVÄT ASIAT.....	11
VI. PATENTTI- JA OHJELMISTO-OIKEUDET.....	11
VII. SOVELLETTAVA LAINSÄÄDÄNTÖ.....	12
Luku 1 : Radiopuhelimesta huolehtiminen.....	13
Luku 2 : Radiopuhelimen yleiskuvaus.....	14
2.1 Ohjelmoitavien painikkeiden määrittäminen.....	16
Luku 3 : Aloittaminen.....	17
3.1 SD-kortin asettaminen.....	17
3.2 SIM-korttien asettaminen.....	18
3.3 Akun asettaminen tai irrottaminen.....	20
Akun asettaminen.....	20
Akun irrottaminen.....	20
3.4 Radiopuhelimen lataaminen.....	20
3.5 Radiopuhelimen käynnistäminen ja sammuttaminen.....	21
Radiopuhelimen käynnistäminen.....	21
Radiopuhelimen sammuttaminen.....	21
3.6 Äänenvoimakkuuden säätäminen.....	21
3.7 Kameran objektiivin suojakannen irrottaminen.....	21
3.8 Kosketusnäytössä siirtyminen.....	21
3.9 Vyöpidikkeen kiinnittäminen koteloon.....	22
3.10 Radiopuhelimen asettaminen koteloon.....	23

Luku 4 : Aloitusnäytön yleiskatsaus.....	24
4.1 Tilaosoittimet.....	24
4.1.1 Tilakuvakkeet.....	25
4.1.2 LED-merkkivalot.....	25
Luku 5 : Perustoiminnot.....	27
5.1 Tiedostojen käyttäminen tietokoneesta.....	27
5.2 Radiopuhelimen asetusten käyttäminen.....	27
5.2.1 Radiopuhelimen asetukset -pikavalinnan luominen aloitusnäyttöön.....	27
Luku 6 : Yhdistettävyyden käyttö.....	28
6.1 Bluetooth.....	28
6.1.1 Bluetooth-tilan käyttöönotto tai käytöstäpoisto.....	28
Bluetooth-tilan käyttöönotto.....	28
Bluetooth-tilan käytöstäpoisto.....	28
6.1.2 Laitteen tietojen tarkasteleminen.....	28
6.1.3 Laitteen nimen muokkaaminen.....	29
6.1.4 Laitteen nimen poistaminen.....	29
6.2 Wi-Fi-yhteyden käyttö.....	29
6.2.1 Wi-Fi-yhteyden käyttöönotto ja käytöstäpoisto.....	29
Wi-Fi-yhteyden käyttöönotto.....	29
Wi-Fi-yhteyden käytöstäpoisto.....	29
6.2.2 Wi-Fi-yhteyspisteiden määrittäminen.....	30
6.3 Sijainti.....	30
6.3.1 Sijainnin ottaminen käyttöön tai poistaminen käytöstä.....	30
Sijainnin ottaminen käyttöön.....	30
Sijainnin poistaminen käytöstä.....	30
6.4 Lentokonetila.....	31
6.4.1 Lentokonetilaan siirtyminen.....	31
Luku 7 : WAVE™ -sovellus.....	32
7.1 Kirjautuminen WAVE-sovellukseen.....	33
7.2 Kirjautuminen ulos WAVE-sovelluksesta.....	33
7.3 WAVE-sovelluksen yleiskatsaus.....	34
7.4 Push-To-Talk-painike.....	35
Luku 8 : Keskusteluryhmä.....	37
8.1 Keskusteluryhmien tarkasteleminen.....	37
8.2 Kanavat ja alueet.....	37
8.2.1 Kanavien ja alueiden tarkasteleminen.....	38
8.3 Aluepohjainen keskusteluryhmä.....	38
8.4 Ryhmän tietojen tarkasteleminen.....	38

Luku 9 : Yhteystiedot.....	39
9.1 Uusien yhteyshenkilöiden lisääminen.....	39
Luku 10 : Puhelutyypit.....	41
10.1 Puhelujen soittaminen.....	41
10.2 Puhelujen vastaanottaminen.....	42
Luku 11 : Käyttö hätätilanteessa.....	43
11.1 Hätäilmoitus.....	43
11.2 Häätiedotteiden vastaanotto.....	43
11.3 Hätätilanteen peruuttaminen.....	43
Luku 12 : Ääniohjaus.....	44
12.1 Ääniohjauksen käyttäminen.....	46
Luku 13 : Käyttäjän tarkistus.....	47
13.1 Käyttäjän tarkistuksen ottaminen käyttöön.....	47
Luku 14 : Keskusteluryhmän skannaus.....	48
14.1 Keskusteluryhmän skannauksen käyttöönotto tai käytöstäpoisto.....	48
Keskusteluryhmän skannauksen käyttöönotto.....	48
Keskusteluryhmän skannauksen käytöstäpoisto.....	48
Luku 15 : Työnjohtajan ohitus.....	49
Luku 16 : Välitön henkilökohtainen hälytys.....	50
16.1 Välittömän henkilökohtaisen hälytyksen lähettäminen.....	50
16.2 Välittömän henkilökohtaisen hälytyksen vastaanottaminen ja siihen vastaaminen.....	50
Luku 17 : Vastamattomien puhelujen hälytykset.....	51
17.1 Vastamattoman puhelun hälytyksen vastaanottaminen ja siihen vastaaminen.....	51
Luku 18 : Kartta.....	52
18.1 Sijainnin jakaminen.....	52
18.2 Sijainnin jakaminen sijaintitoiminnon ollessa käytössä.....	53
18.3 Jäsenten sijainnin tarkasteleminen.....	53
18.4 Raja.....	53
18.4.1 Rajan luominen.....	54
18.4.2 Rajan luominen pikaryhmän avulla.....	54
18.4.3 Raja-asetusten muuttaminen.....	55
Luku 19 : Viestit.....	56
19.1 Tekstiviestien lähettäminen.....	56
19.2 Pikatekstiviestin lisääminen.....	56
19.3 Pikatekstiviestin poistaminen.....	56
19.4 Multimediasisällön lähettäminen.....	57
19.5 Viestien vastaanottaminen.....	58
19.6 Viestien tallentaminen.....	58

19.7 Viestien edelleenlähettäminen.....	58
19.8 Viesteihin vastaaminen.....	59
19.9 Viestien poistaminen.....	59
Luku 20 : Käyttäjä pois käytöstä tai keskeytetty.....	61
Luku 21 : Sovellukset.....	62
21.1 Kamera.....	63
21.1.1 Valokuvien ottaminen.....	63
21.1.2 Videotallennus.....	63
21.2 Galleria.....	64
21.2.1 Gallerian tarkasteleminen.....	64
21.2.2 Kohteiden jakaminen Kuvat-sovelluksesta.....	64
21.2.3 Kohteiden poistaminen Galleriasta.....	65
21.2.4 Valokuvien rajaaminen.....	65
21.2.5 Valokuvien kiertäminen.....	65
21.2.6 Videoiden katsominen.....	66
21.3 Viiva- tai QR-koodin skannaaminen.....	66
21.4 Taskulampun käyttöönotto.....	66
21.5 Kuvakaappauksen ottaminen.....	66
21.6 Tumma teema.....	66
21.6.1 Tumman teeman määrittäminen.....	67
21.7 Älykäs vastaus.....	67
21.7.1 Älykkään vastauksen määrittäminen.....	67
21.8 Tiedostojen tutkiminen.....	67
Luku 22 : Asetukset.....	69
22.1 WAVE-sovelluksen asetusten käyttäminen.....	69
22.2 Laitteasetukset.....	72
22.2.1 Näyttölukko.....	72
22.2.1.1 Näytön lukituksen avaaminen.....	72
22.2.2 Päivämäärän ja ajan asettaminen.....	73
22.3 Näytön asetusten käyttäminen.....	73
22.4 Ääniasetusten käyttäminen.....	75
22.4.1 Radiopuhelimen mykistäminen.....	76
22.4.2 Automaattisten sääntöjen määrittäminen.....	76
Luku 23 : Hyväksytyt lisävarusteet.....	78

Oikeudelliset tiedot ja tuki

Oikeudelliset ilmoitukset ja vaatimustenmukaisuusilmoitukset

Toimittajan vaatimustenmukaisuusvakuutus

Toimittajan vaatimustenmukaisuusvakuutus

FCC CFR 47 osan 2 kohdan 2.1077(a) mukaan



Vastuullinen osapuoli

Nimi: Motorola Solutions, Inc.

Osoite: 2000 Progress Pkwy, Schaumburg, IL. 60196

Puhelinnumero: 1-800-927-2744

vakuuttaa täten, että tuote:

Mallin nimi: **EVOLVE, EVOLVE-i**

täyttää seuraavien säännösten asettamat vaatimukset:

FCC osa 15, aliosa B, kohta 15.107(a), 15.107(d) ja kohta 15.109(a).

Luokan B digitaalinen laite

Tietokoneen oheislaitteena tämä laite täyttää FCC-määräysten osan 15 vaatimukset. Laitteen käyttöön sovelletaan seuraavia ehtoja:

- 1 Laite ei saa aiheuttaa haitallista häiriötä ja
- 2 sen on siedettävä vastaanottamansa häiriöt, mukaan lukien ne, jotka saattavat saada sen toimimaan tavanomaisesta poikkeavasti.



HUOMAUTUS:

Tämä tuote on testattu. Sen on todettu täyttävän rajat, jotka koskevat luokan B digitaalituotteita. Tarkempi määritelmä löytyy FCC:n sääntökohdasta 15. Nämä rajoitukset antavat riittävän suojan haitallisia häiriöitä vastaan normaalissa kotikäytössä. Tämä laite tuottaa ja käyttää radioaaltoja sekä saattaa säteillä niitä ympäristöönsä. Jos laitetta ei asenneta tai käytetä ohjeiden mukaisesti, se voi aiheuttaa häiriöitä radioliikenteelle. Ei voida kuitenkaan täysin taata, että häiriöitä ei esiinny tietyssä asennuksessa.

Jos tämä laite häiritsee radio- tai televisiovastaanottoa, minkä voi todeta sulkemalla laitteen ja käynnistämällä sen uudelleen, tilannetta voi yrittää korjata seuraavien toimenpiteiden avulla:

- Suuntaa tai sijoita vastaanottoantenni uudelleen.
- Siirrä laite kauemmas radio- tai televisiovastaanottimesta.
- Kytke laite pistorasiaan, joka on eri sähköpiirissä kuin vastaanottimen pistorasia.
- Kysy neuvoa laitteen myyjältä tai kokeneelta radio- tai televisioasentajalta.

Huomautus käyttäjille (FCC)

Tämä laite täyttää FCC:n sääntökohdan 15 mukaiset vaatimukset seuraavin ehdoin:

- Laite ei saa aiheuttaa haitallista häiriötä ja
- sen on siedettävä vastaanottamansa häiriöt, mukaan lukien ne, jotka saattavat saada sen toimimaan tavanomaisesta poikkeavasti.
- Kaikki tähän laitteeseen tehdyt muutokset, joita Motorola Solutions ei ole nimenomaisesti hyväksynyt, voivat mitätöidä käyttäjän oikeuden käyttää laitetta.

Immateriaalioikeus- ja säädösilmoitukset

Tekijänoikeudet

Tässä asiakirjassa kuvatut Motorola Solutionsin tuotteet voivat sisältää tekijänoikeuksin suojattuja Motorola Solutionsin tietokoneohjelmia. Yhdysvaltain ja muiden maiden lait antavat Motorola Solutionsille tiettyjä yksinoikeuksia tekijänoikeuksin suojattuihin tietokoneohjelmiin. Vastaavasti mitään Motorola Solutionsin tekijänoikeuksin suojattua Motorolan tuotteisiin sisältyvää ja tässä dokumentissa kuvattua tietokoneohjelmaa ei saa kopioida tai jäljentää millään tavalla ilman Motorola Solutionsin nimenomaista kirjallista suostumusta.

Mitään tämän asiakirjan osaa ei saa kopioida, lähettää, tallentaa jälleenhakujärjestelmään tai kääntää millekään kielelle tai konekielelle missään muodossa tai millään tavalla ilman Motorola Solutions, Inc:n etukäteen antamaa kirjallista suostumusta.

Tavaramerkit

MOTOROLA, MOTO, MOTOROLA SOLUTIONS ja tyylitelty M-logo ovat Motorola Trademark Holdings, LLC:n tavaramerkkejä tai rekisteröityjä tavaramerkkejä, joita käytetään lisenssillä. Google, Android, Google Play ja muut tavaramerkit ovat Google LLC:n tavaramerkkejä. Kaikki muut tavaramerkit ovat omistajiensa omaisuutta.

Lisenssioikeudet

Motorola Solutionsin tuotteiden ostaminen ei anna suoraan tai epäsuorasti mitään lisenssiä Motorola Solutionsin tekijänoikeuksiin, patentteihin tai patenttihakemuksiin, lukuun ottamatta tavanomaista lain mukaan ostajalle kuuluvaa maksutonta lupaa käyttää tuotetta.

Avoimen lähdekoodin sisältö

Tämä tuote saattaa sisältää avoimen lähdekoodin ohjelmistoja, joita käytetään lisenssin mukaisesti. Avoimen lähdekoodin oikeudelliset tiedot ja tekijätiedot löytyvät tuotteen asentamiseen käytettävältä tallennusvälineeltä.

Euroopan unionin (EU) sähkö- ja elektroniikkaromua koskeva WEEE-direktiivi



— Euroopan unionin WEEE-direktiivin mukaan EU-maihin myytävissä tuotteissa tai niiden pakkauksissa on oltava yliviivatun roska-astian kuva (erilliskeräysmerkintä).

Erilliskeräysmerkintä merkitsee WEEE-direktiivin mukaan sitä, etteivät asiakkaat ja loppukäyttäjät saa hävittää sähkö- ja elektroniikkalaitteistoa tai -lisävarusteita kotitalousjätteenä EU-maissa.

EU-maiden asiakkaiden tai loppukäyttäjien on otettava yhteyttä paikalliseen laitetoimittajan edustajaan tai huoltokeskukseen, kun he haluavat lisätietoja oman maansa jätteenkeräysjärjestelmästä.

Vastuuvapautuslauseke

Pyydämme ottamaan huomioon, että tiettyjä tässä asiakirjassa kuvattuja ominaisuuksia ei voida ehkä käyttää tai niille ei myönnetä käyttöoikeutta jossakin tietyssä järjestelmässä, tai nämä ominaisuudet voivat riippua tietyn mobiililaitteen ominaispiirteistä tai tiettyjen parametrien asetuksista. Pyydä lisätietoja Motorola Solutionsin yhteyshenkilöltäsi.

© 2021 Motorola Solutions, Inc. Kaikki oikeudet pidätetään

Tärkeitä turvallisuustietoja

Radiotaajuusenergialle altistuminen ja tuoteturvallisuus kannettavien radiopuhelinten käytössä -opas



VAROITUS:

Tämä radiopuhelin on tarkoitettu vain ammattikäyttöön. Ennen kuin käytät tätä radiopuhelinta, lue Tehtäväkriittiset laitteet: radiotaajuusenergialle altistuminen ja tuoteturvallisuus -opas. Opas sisältää tärkeää tietoa turvallisesta käytöstä sekä radiotaajuusenergialle altistumisen valvonnasta, jotta soveltuvia standardeja ja säädöksiä noudatetaan.

Tätä laitetta saa käyttää ainoastaan sisätiloissa taajuusalueella 5150–5350 MHz, lukuun ottamatta lähetystä 5,2 GHz:n tehokkaan tiedonsiirtojärjestelmän tukiaseman tai välitysaseman kautta.

	AT	BE	BG	HR	CY	CZ	DK
	EE	FI	FR	DE	EL	HU	IE
	IT	LV	LT	LU	MT	NL	PL
	PT	RO	SK	SI	ES	SE	UK

Lue ensin

Tässä käyttöoppaassa kerrotaan alueellasi saatavilla olevien radiomallien perustoiminnoista.

Tässä käyttöoppaassa käytetyt ilmoitukset

Tässä julkaisussa käytetään symboleja **varoit**us, **huomio** ja **huomautus**. Näillä ilmoituksilla korostetaan vaaratilanteita ja kehoitetaan varovaisuuteen.



VAKAVA VAROITUS: Toimenpide, menetelmä tai olosuhde voi aiheuttaa vamman tai kuoleman, jos turvallisuusohjeita ei noudateta.



VAROITUS: Toimenpide, menetelmä tai olosuhde voi vaurioittaa laitteita, jos turvallisuusohjeita ei noudateta.



HUOMAUTUS: Toimenpide, menetelmä tai olosuhde, jonka tärkeyttä korostetaan.

Erikoisilmoitukset

Seuraavia erikoisilmoituksia käytetään korostamaan tiettyjä tietoja tai kohteita:

Taulukko 1 :Erikoisilmoitukset

Esimerkki	Kuvaus
Menu- tai PTT-painike	Lihavoidut sanat osoittavat painikkeen tai valikkokohteen nimen.

Esimerkki	Kuvaus
Radiopuhelimessa näkyy Bluetooth käytössä.	Kirjoituskonetyypiset sanat osoittavat MMI-merkkijonoja tai radiopuhelimen näytössä näkyviä viestejä.
<required ID>	Kulmasuluissa olevat lihavoidut ja kursivoidut sanat osoittavat käyttäjän syötteen.
Setup→Tone→All Tones	Nuolilla erotetut lihavoidut sanat osoittavat valikkorakenteen.

Ominaisuuksien ja palvelujen saatavuus

Radiopuhelimen jälleenmyyjä tai järjestelmänvalvoja on ehkä mukauttanut laitteen tarpeitasi vastaavaksi.



HUOMAUTUS: Kaikki oppaassa käsitellyt ominaisuudet eivät ole käytettävissä radiopuhelimessasi. Kysy lisätietoja jälleenmyyjältä tai järjestelmänvalvojalta.

Tarkista seuraavat asiat jälleenmyyjältäsi tai järjestelmänvalvojaltaasi:

- Mitkä ovat kunkin painikkeen toiminnot?
- Mitkä lisävarusteet voisivat soveltua tarpeisiisi?
- Mitkä ovat radiopuhelimen käytön parhaita käytäntöjä tehokasta viestintää ajatellen?
- Mitkä huoltotoimet pitävät radiopuhelimen käyttökunnossa pitempään?

Ohjelmistoversio

Kaikkia seuraavissa osioissa kuvattuja ominaisuuksia tukee ohjelmistoversio **R01.02.02** tai uudempi.

Kysy lisätietoja jälleenmyyjältä tai järjestelmänvalvojalta.

Rajoitettu takuu

MOTOROLA SOLUTIONSIN VIESTINTÄTUOTTEET

I. TAKUUN KATTAVUUS JA VOIMASSAOLOAIKA:

Motorola Solutions, Inc. ("Motorola Solutions") myöntää alla luetelluille Motorola Solutionsin valmistamille Viestintätuotteille ("Tuote") takuun materiaali- ja valmistusvikojen osalta, kun laitetta käytetään ja huolletaan normaalisti, tietyille ajanjaksolle ostopäivästä alkaen alla määritetyn mukaisesti:

Kannettava radiopuhelin	1 vuosi
Tuotteen lisävarusteet	1 vuosi

Motorola Solutions voi harkintansa mukaan maksutta joko korjata Tuotteen (uusilla tai kunnostetuilla osilla), korvata sen (uudella tai kunnostetulla Tuotteella) tai hyvittää Tuotteen ostohinnan takuuajana edellyttäen, että se palautetaan tämän takuun ehtojen mukaisesti. Korvatuille osille tai piirilevyille myönnetään takuu sovellettavan alkuperäisen takuuajan loppuun asti. Kaikista Tuotteen korvatuista osista tulee Motorola Solutionsin omaisuutta.

Motorola Solutions myöntää tämän rajoitetun takuun ainoastaan tuotteen ostaneelle ensimmäiselle loppukäyttäjälle eikä sitä voi siirtää toiselle osapuolelle. Tämä on Motorola Solutionsin valmistaman Tuotteen koko takuu. Motorola Solutions ei vastaa takuuseen tehdyistä lisäyksistä tai muutoksista, ellei niitä tehdä kirjallisena ja niissä ole Motorola Solutionsin toimihenkilön allekirjoitusta.

Ellei Motorola Solutionsin ja alkuperäisen loppukäyttäjän välillä ole tästä erillistä sopimusta, Motorola Solutions ei myönnä takuuta Tuotteen asennukselle, ylläpidolle tai huollolle.

Motorola Solutions ei ole millään tavalla vastuussa mistään tämän laitteen kanssa käytettävistä lisävarusteista, jotka eivät ole Motorola Solutionsin tarjoamia, eikä tämän laitteen toimivuudesta minkään lisävarusteiden kanssa. Kaikki tällaiset laitteet on nimenomaisesti suljettu pois tämän takuun piiristä. Koska jokainen Tuotetta käyttävä järjestelmä on erilainen, Motorola Solutions ei ole tämän takuun puitteissa vastuussa koko järjestelmän kantamasta, kuuluvuudesta ja toiminnasta.

II. YLEISET EHDOT

Tässä takuussa määritetään Motorola Solutionsin kaikki vastuut Tuotteen osalta. Motorola Solutions tarjoaa hyvityksenä korjausta, vaihtoa tai ostohinnan hyvitystä. **TÄMÄ TAKUU KORVAA KAIKKI MUUT NIMENOMAISET TAKUUT. OLETETUT TAKUUT, MUKAAN LUKIEN RAJOITUKSETTA OLETETUT TAKUUT MYYNTIKELPOISUUDESTA JA SOVELTUVUUDESTA TIETTYYN TARKOITUKSEEN, RAJOITETAAN KESTOLTAAN TÄMÄN RAJOITETUN TAKUUN KESTOA VASTAAVIKSI. MOTOROLA SOLUTIONS EI MISSÄÄN TAPAUKSESSA OLE VASTUUSSA TUOTTEEN HANKINTAHINTAA SUUREMMISTA VAHINGOISTA, KÄYTÖN ESTYMESESTÄ, AJAN MENETYKSESTÄ, HAITOISTA, KAUPALLISISTA MENETYKSISTÄ, VOITTOJEN TAI SÄÄSTÖJEN MENETYKSISTÄ TAI MUISTA SATUNNAISISTA, ERITYISISTÄ TAI VÄLILLISISTÄ VAHINGOISTA, JOTKA AIHEUTUVAT TUOTTEEN KÄYTÖSTÄ TAI KÄYTÖN ESTYMESESTÄ SIINÄ MÄÄRIN KUIN NÄISTÄ VOIDAAN SANOUTUA IRTI LAINSÄÄDÄNNÖN PUITTEISSA.**

III. LAINSÄÄDÄNNÖN OIKEUDET:

JOISSAKIN MAISSA EI SALLITA SATUNNAISIA TAI VÄLILLISIÄ VAHINKOJA KOSKEVIA RAJOITUKSIA TAI OLETETUN TAKUUN KESTON RAJOITTAMISTA, JOTEN EDELLÄ MAIITUT RAJOITUKSET TAI POISSULKEMISET EIVÄT VÄLTÄMÄTTÄ KOSKE KAIKKIA KÄYTTÄJIÄ.

Tällä takuulla määritetään tietyt lainmukaiset oikeudet, joiden lisäksi käyttäjällä voi olla muita maakohtaisia oikeuksia.

IV. TAKUUHUOLLON HANKKIMINEN

Sinun on toimitettava ostotosite (jossa on ostopäivä ja Tuotteen sarjanumero), jotta saat takuuhuollon, sekä toimitettava tai lähetettävä Tuote niin, että kuljetus ja vakuutus on maksettu ennakkoon, valtuutettuun takuuhuoltoon. Motorola Solutions tarjoaa takuuhuollon valtuutettujen takuuhuoltojensa kautta. Jos otat ensin yhteyttä yritykseen, joka myi Tuotteen sinulle (esimerkiksi jälleenmyyjä tai viestintäpalvelujen tarjoaja), se voi auttaa sinua takuuhuollon saamisessa. Voit myös soittaa Motorola Solutionsille numeroon 1-800-927-2744.

V. TAKUUN ULKOPUOLELLE JÄÄVÄT ASIAT

- 1 Vahingot tai viat, jotka aiheutuvat Tuotteen normaalista ja tavallisesta käytöstä poikkeavasta käytöstä.
- 2 Väärinkäytöstä, onnettomuudesta, vedestä tai välinpitämättömyydestä aiheutuvat viat tai vahingot.
- 3 Virheellisestä testauksesta, käytöstä, ylläpidosta, asennuksesta, muutoksesta tai säädöstä aiheutuvat viat tai vahingot.
- 4 Antennin vahingoittuminen, ellei se johdu suoraan materiaali- tai valmistusvirioista.
- 5 Tuote, jota on muokattu, purettu tai korjattu luvatta (mukaan lukien rajoituksetta lisätty Tuotteeseen muita kuin Motorola Solutionsin tarjoamia laitteita), mikä heikentää Tuotteen suorituskykyä tai haittaa Motorola Solutionsin suorittamaa tavallista Tuotteen takuutarkastusta ja -testausta takuuvaateen yhteydessä.
- 6 Tuote, jonka sarjanumero on poistettu tai tehty lukukelvottomaksi.
- 7 Ladattavat akut, jos
 - jokin akun kotelon tiivisteistä on rikkoutunut tai niissä näkyy todisteita luvattomasta käsittelystä
 - vika tai vahinko on aiheutettu lataamalla akku tai käyttämällä sitä muussa laitteessa tai palvelussa kuin siinä Tuotteessa, johon se on tarkoitettu.
- 8 Rahtikustannukset korjauspaikkaan.
- 9 Tuote, joka ei ohjelmiston/laiteohjelmiston laittoman tai luvattoman muutoksen seurauksena toimi niiden Motorola Solutionsin julkaisemien Tuotteen teknisten tietojen tai FCC-sertifiointimerkintöjen mukaisesti, jotka olivat voimassa ajankohtana, jona Tuote alun perin toimitettiin Motorola Solutionsilta.
- 10 Tuotteen pintojen naarmut tai muut pinnalliset vauriot, jotka eivät vaikuta Tuotteen toimintaan.
- 11 Tavallinen kuluminen.

VI. PATENTTI- JA OHJELMISTO-OIKEUDET

Motorola Solutions puolustaa omalla kustannuksellaan Tuotteen ostanutta loppukäyttäjää oikeudenkäynnissä, joka perustuu väitteeseen, että Tuote tai sen osa loukkaa yhdysvaltalaisia patentteja, ja Motorola Solutions maksaa kustannukset ja korvaukset, joihin loppukäyttäjä tuomitaan väitteeseen liittyvässä oikeudenkäynnissä, mutta puolustukseen ja maksuihin sovelletaan seuraavia ehtoja:

- 1 kyseinen ostaja ilmoittaa Motorola Solutionsille viipymättä kirjallisesti väitettä koskevasta ilmoituksesta
- 2 Motorola Solutionsilla on yksinomainen määräysvalta oikeudenkäynnin puolustuksessa ja kaikissa sen sopimista tai kompromissia koskevissa neuvotteluissa

- 3** jos Tuotteeseen tai sen osaan kohdistuu yhdysvaltalaisen patentin loukkaamista koskeva väite tai jos Motorola Solutions katsoo, että tämä on todennäköistä, kyseinen ostaja sallii Motorola Solutionsin harkintansa mukaan ja omalla kustannuksellaan joko tarjota ostajalle oikeuden käyttää Tuotetta tai sen osia, tai korvata Tuotteen tai sen osan tai muokata sitä niin, että se ei enää loukkaa patenttia, tai myöntää ostajalle Tuotteesta tai sen osasta sen arvon mukaisen korvauksen ja hyväksyä sen palauttamisen. Arvo lasketaan käyttämällä samansuuruisia vuotuista summaa Tuotteen tai osien käyttöä ajalta Motorola Solutionsin harkinnan mukaan.

Motorola Solutions ei ole missään vastuussa patenttiloukkausta koskevista väitteistä, jotka perustuvat kyseisen Tuotteen tai sen osien ja muun kuin Motorola Solutionsin toimittaman ohjelmiston tai laitteen yhdistelmään, eikä Motorola Solutions ole missään vastuussa Tuotteeseen liitetyn tai Tuotteen kanssa käytetyn muun kuin Motorola Solutionsin toimittaman lisälaitteen tai ohjelmiston käytöstä. Edellä esitetty kuvaa Motorola Solutionsin kaikki vastuut Tuotteeseen tai sen osiin liittyvissä patenttiloukkauksissa.

Yhdysvaltain ja muiden maiden lait antavat Motorola Solutionsille tiettyjä yksinoikeuksia tekijänoikeuden suojaamiin Motorola Solutionsin ohjelmistoihin, kuten yksinoikeuden tuottaa kopioita tällaisista Motorola Solutionsin ohjelmistoista ja jaella niitä. Motorola Solutionsin ohjelmistoja saa käyttää vain Tuotteissa, joihin ne alun perin sisältyivät, eikä Tuotteen ohjelmistoja saa vaihtaa, kopioida, jaella tai muokata millään tavoin eikä käyttää johdannaisten tuottamiseen. Motorola Solutionsin ohjelmistojen kaikki muu käyttö, mukaan lukien rajoituksetta muuttaminen, muokkaaminen, kopioiminen, jakaminen tai purkaminen alkuperäiselle ohjelmointikielelle tai Motorola Solutionsin ohjelmistojen oikeuksien käyttäminen, on kielletty. Motorola Solutionsin patenti- tai tekijänoikeuksiin ei myönnetä mitään käyttöoikeutta epäsuorasti, estoppel-periaatteen mukaisesti tai muulla tavoin.

VII. SOVELLETTAVA LAINSÄÄDÄNTÖ

Tähän takuuseen sovelletaan Yhdysvaltain Illinois'n osavaltion lainsäädäntöä.

Luku 1

Radiopuhelimesta huolehtiminen

Tässä osassa kuvataan radiopuhelimen käyttöä koskevia varotoimia.

Taulukko 2 :IP-luokitustiedot

IP-luokitustiedot	Kuvaus
IP68	Radiopuhelin kestää kahden metrin syvyisessä vedessä kaksi tuntia ja lisäksi muita hankalia kenttäolosuhteita, kuten vesipisaroita, lunta, likaa, rasvaa ja pintojen epäpuhtauksia.

- Jos radiopuhelin on upotettu veteen, ravista sitä voimakkaasti, jotta kaiuttimeen tai mikrofoniporttiin ei jää vettä. Laitteeseen jäänyt vesi voi heikentää äänenlaatua.
- Jos radiopuhelimen akun liitinpinta on kastunut, puhdista ja kuivaa akun liitinpinnat radiopuhelimesta ja akussa ennen akun liittämistä radiopuhelimeen. Pintoihin jäänyt vesi voi aiheuttaa radiopuhelimen oikosulun.
- Jos radiopuhelin on upotettu syövyttävään aineeseen (esim. suolavesi), huuhtelee radiopuhelin ja akku makealla vedellä ja kuivaa ne sitten.
- Puhdista radiopuhelimen ulkopinnat laimealla astianpesuaineen ja makean veden seoksella (esim. yksi teelusikallinen pesuainetta n. 4 litraan vettä).
- Älä koskaan työnnä mitään radiopuhelimen rungossa akkuliittimen alapuolella olevaan tuuletusaukkoon. Radiopuhelimen paineentasaus toimii tuuletusaukon kautta. Tämä voi aiheuttaa vuodon radiopuhelimeen eikä sitä voi enää upottaa veteen.
- Älä koskaan tuki tai peitä aukkoa edes tarralla.
- Varmista, että öljypohjaiset nesteet eivät pääse kosketuksiin tuuletusaukon kanssa.
- Radiopuhelimen voi upottaa enintään 2 metrin syvyyteen enintään 120 minuutin ajaksi. Enimmäisrajoituksen ylittäminen voi vahingoittaa radiopuhelinta.

Luku 2

Radiopuhelimen yleiskuvaus

Kuva 1 : Kuva edestä ja takaa



Taulukko 3 :Radiopuhelimen yleiskuvaus

Nro	Nimi	Kuvaus
1	Kiinteä antenni	Tuottaa tarvittavan RF vahvistuksen lähetystä ja vastaanottoa varten.
2	Etukamera	Mahdollistaa valokuvien ottamisen.
3	Digitaalinen mikrofoni	Mahdollistaa äänesi lähettämisen, kun PTT- tai äänitoiminnot on aktivoitu.
4	Kosketusnäyttö	Radiopuhelimen näyttö.
5	Lisävarusteliitäntä	Lisävarusteiden liittämiseen radiopuhelimeen.
6	USB-latausportti	Lataustarkoituksiin.
7	Paluupainike	Voit palata edelliseen näyttöön tai poistua sovellusikkunoista.
8	Aloitusnäyttöpainike	Voit palata aloitusnäyttöön.
9	Yleiskatsauspainike	Voit tarkastella luetteloa sovelluksista, jotka ovat parhaillaan aktiivisina radiopuhelimesta.
10	Digitaalinen mikrofoni	Mahdollistaa äänesi lähettämisen, kun PTT- tai äänitoiminnot on aktivoitu.

Nro	Nimi	Kuvaus
11	Kaiutin	Toistaa kaikki radiopuhelimen luomat merkkiäänet ja muut äänet (esimerkiksi näppäimistöäänet ja puheäänet).
12	Takakamera	Voit ottaa valokuvia, kuvata videoita tai skannata QR-koodeja.
13	LED-salama	Tuottaa salamatoiminnon.
14	Akun salpa	Voit lukita akun radiopuhelimeen tai vapauttaa akun radiopuhelimesta.
15	Push to Talk (PTT) -painike	Voit suorittaa äänitoimintoja.
16	Akku	Toimii radiopuhelimen virtalähteenä.
17	3-pisteinen ohjelmoitava toimintopainike	Ohjelmoitava painike, johon voi määrittää radiopuhelimen toiminnon.
18	1-pisteinen ohjelmoitava toimintopainike	Ohjelmoitava painike, johon voi määrittää radiopuhelimen toiminnon.
19	Aktivointipainike/2-pisteinen ohjelmoitava toimintopainike	Voit aktivoida radiopuhelimen näytön / Ohjelmoitava painike, johon voi määrittää radiopuhelimen toiminnon (pitkä painallus)
20	Latausliitäntä	Akun latausliitäntä.

Kuva 2 : Näkymä ylhäältä

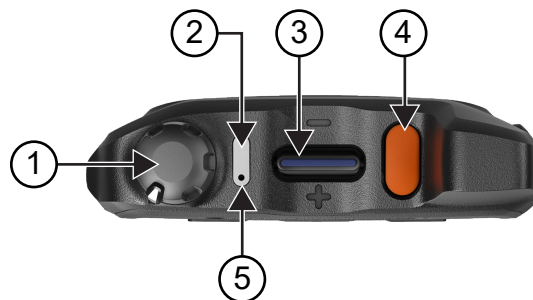

Taulukko 4 :Radiopuhelimen yleiskuvas

Nro	Nimi	Kuvaus
1	Virta/äänenvoimakkuus	Radiopuhelimen käynnistäminen ja sammuttaminen sekä äänenvoimakkuuden säätäminen.
2	LED-merkkivalo	Sininen, punainen ja vihreä LED-merkkivalo ilmaisevat toimintatilaa.
3	Kanavan keinupainike	Kanavan valitseminen.
4	Hätäkutsupainike	Hätätoimintojen ottaminen käyttöön.
5	Digitaalinen mikrofoni	Mahdollistaa äänesi lähettämisen, kun PTT- tai äänitoiminnot on aktivoitu.

2.1

Ohjelmoitavien painikkeiden määrittäminen

Voit määrittää ohjelmoitavien painikkeiden painamisen tai pitkään painamisen suorittamaan eri toimintoja.



HUOMAUTUS: Ohjelmoitavien painikkeiden oletustoiminnot ovat seuraavat:

- Vastaa puheluun tai lopeta puhelun painamalla.
- Palaa aloitusnäyttöön painamalla pitkään.

Menettely:

- 1 Pyyhkäise ylöspäin ja napauta  **Settings** → **Programmable buttons**.
- 2 Valitse jokin seuraavista vaihtoehtoista:
 - **Programmable button -1- short press**
 - **Programmable button -1- long press**
 - **Programmable button -2- long press**
 - **Programmable button -3- short press**
 - **Programmable button -3- long press**
- 3 Valitse näkyvin tulevasta luettelosta haluamasi toiminto.
 - **Default**
 - **Brightness Up**
 - **Brightness Down**
 - **Camera**
 - **Incoming Call (Accepts/End call)**(vain ohjelmoitava painike 1, lyhyt painallus)
 - **Incoming Call (Ringer Mute)**(vain ohjelmoitava painike 1, pitkä painallus)
 - **Media**
 - **Barcode**
 - **Voice Control** (vain USA) (vain ohjelmoitava painike 3, pitkä painallus)

Luku 3

Aloittaminen

Tässä luvussa on ohjeita radiopuhelimen valmistelemiseen käyttöä varten.

3.1

SD-kortin asettaminen

Menettely:

- 1 Nosta SD-kortin kansi ylös.

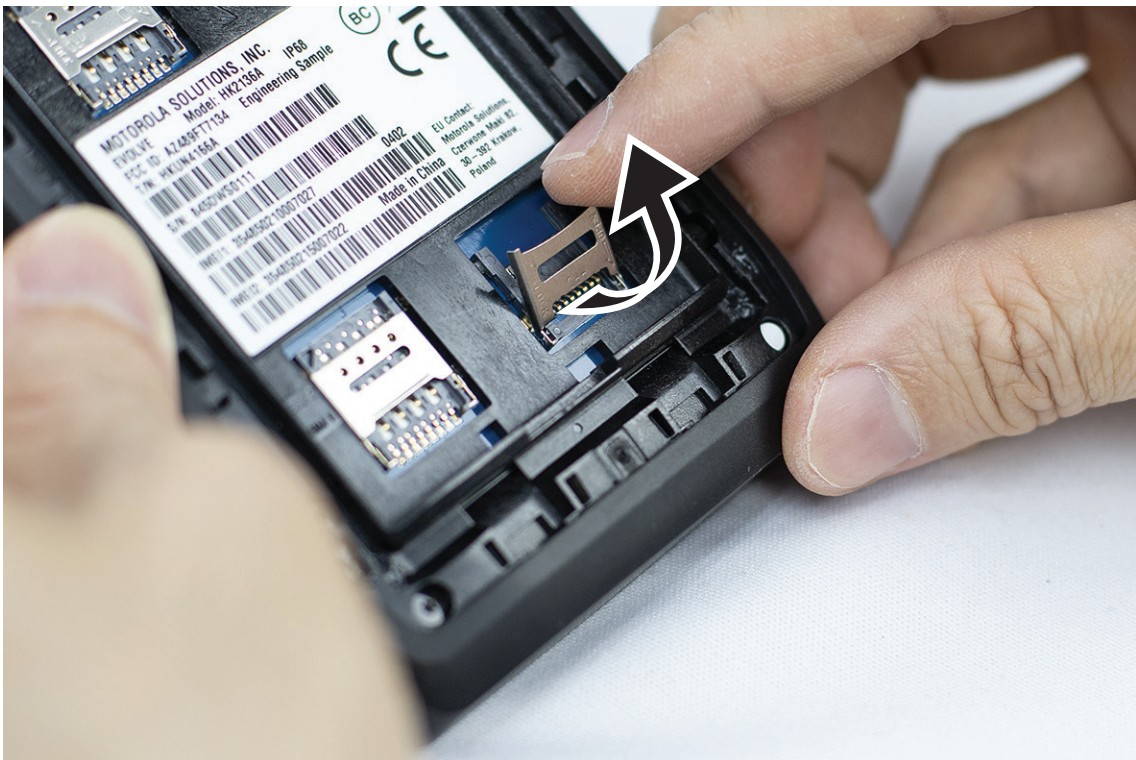

- 2 Aseta SD-kortti koskettimien päälle.

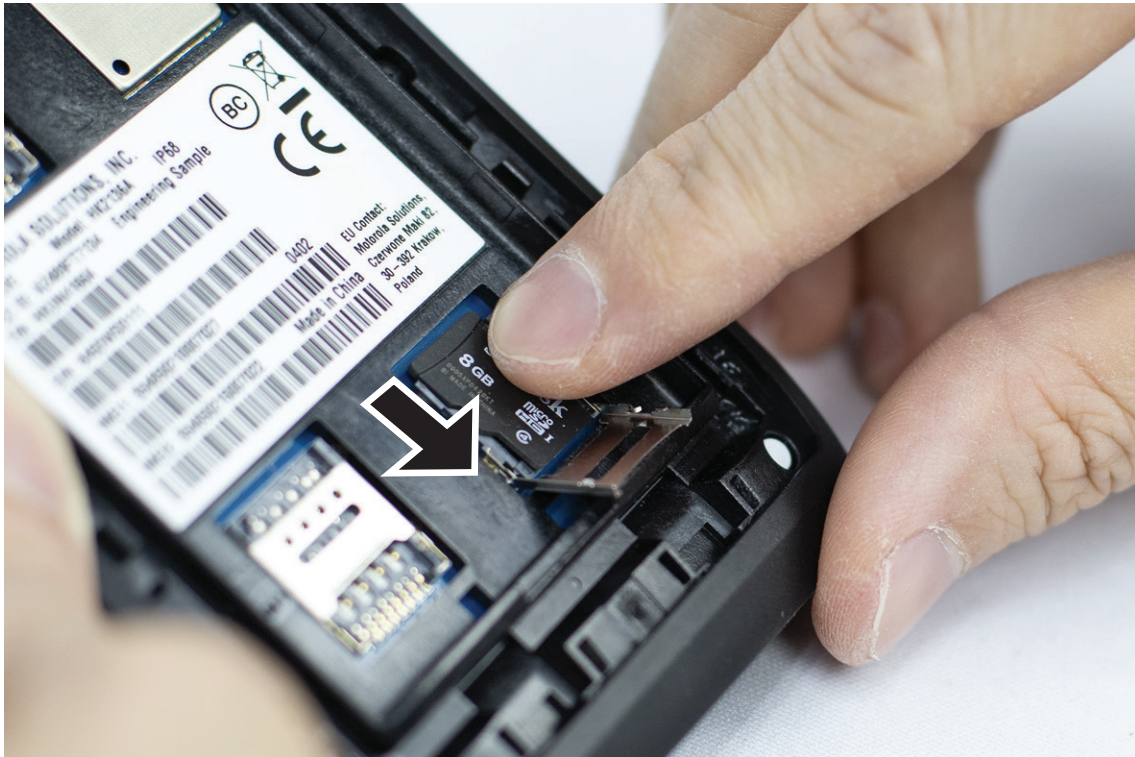

3 Sulje SD-kortin kansi.

3.2

SIM-korttien asettaminen

Radiopuhelimessa on kaksi SIM-korttipaikkaa.

Menettely:

1 Nosta SIM-korttikansi ylös.



2 Aseta SIM-kortti liitinpintojen päälle.

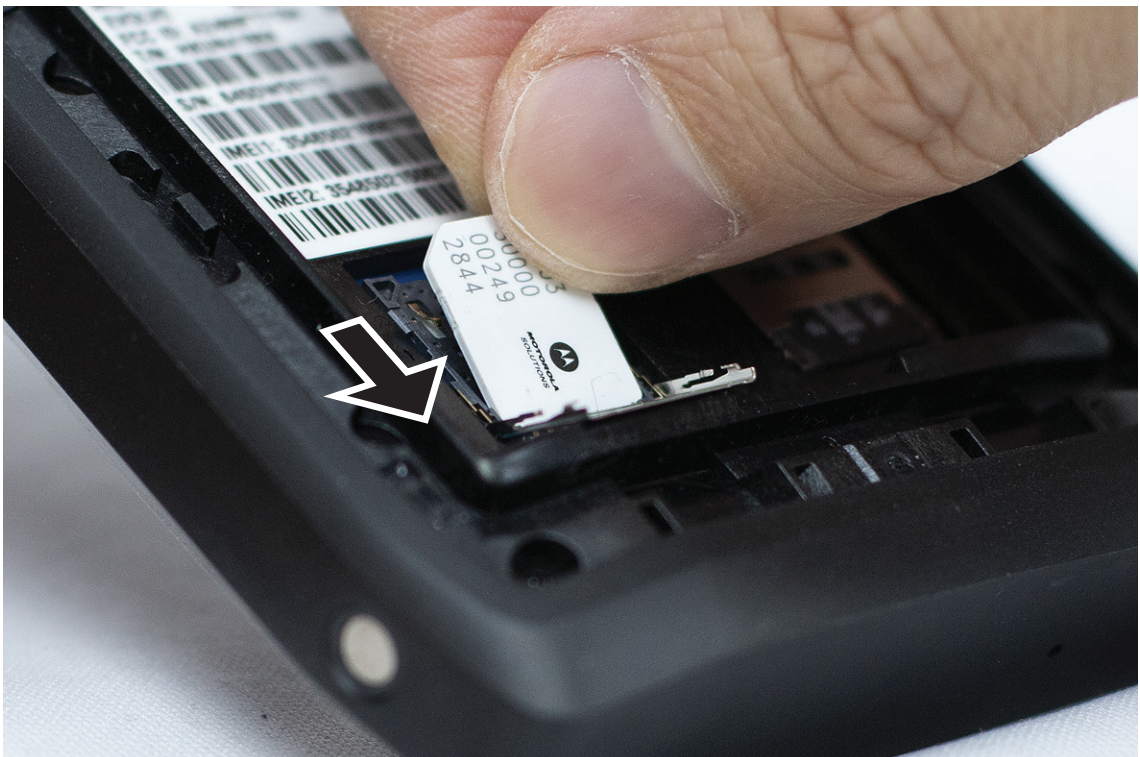

3 Sulje SIM-kortin kansi.

3.3

Akun asettaminen tai irrottaminen



VAKAVA VAROITUS:

Jos Intrinsic Safe (IS) -radiopuhelimeen asetetaan muu kuin IS-akku tai hyväksymätön akku, näyttöön tulee varoitusilmoitus.

Jos laitteessa käytetään vääränlaista akkua, se voi räjähtää.

Akun asettaminen

Menettely:

- 1 Aseta akku radiopuhelimen takana oleviin uriin.



- 2 Paina akkua alaspäin, kunnes se napsahtaa paikalleen.

Akun irrottaminen

Menettely:

Nosta akku ylös radiopuhelimen takaosasta.

3.4

Radiopuhelimen lataaminen

Menettely:

Kun haluat ladata radiopuhelinta, kytke USB-kaapeli radiopuhelimeen ja USB-porttiin.

3.5

Radiopuhelimen käynnistäminen ja sammuttaminen

Radiopuhelimen käynnistäminen

Edellytykset: Varmista ennen ensimmäistä käyttöä, että akku on ladattu täyteen.

Menettely:

Käynnistä radiopuhelin kääntämällä **On/Off/Volume**-nuppia vastapäivään, kunnes kuuluu napsahdus.

Radiopuhelimen sammuttaminen

Menettely:

Sammuta radiopuhelin kääntämällä **On/Off/Volume**-nuppia vastapäivään, kunnes kuuluu napsahdus.

3.6

Äänenvoimakkuuden säätäminen

Tämän asetuksen avulla voit säätää vain radiopuhelimen ja äänipuhelujen äänenvoimakkuutta.

Menettely:

Suorita jokin seuraavista:

- Lisää äänenvoimakkuutta kääntämällä **On/Off/Volume**-nuppia myötäpäivään.
- Vähennä äänenvoimakkuutta kääntämällä **On/Off/Volume**-nuppia vastapäivään.

3.7

Kameran objektiivin suojakannen irrottaminen

Menettely:

Irrota suojakalvo kameran objektiivista.





3.8

Kosketusnäytössä siirtyminen

Taulukko 5 :Kosketusnäytön toiminnot

Toiminto	Tulokset
Napauta	Voit suorittaa seuraavat toiminnot napauttamalla: <ul style="list-style-type: none">• valita kohteita näytössä• kirjoittaa kirjaimia ja symboleita näyttönäppäimistöllä• painaa näytön painikkeita.



Toiminto	Tulokset
<p>Kosketa pitkään</p> 	<p>Voit suorittaa seuraavat toiminnot koskettamalla pitkään:</p> <ul style="list-style-type: none">• vetää sovelluksen aloitusnäytössä uuteen sijaintiin tai poistaa sen• luoda sovellukselle pikavalinnan aloitusnäyttöön• aloitusnäytön tyhjässä kohdassa voit napauttamalla ja pitämällä avata valikon, josta voit valita taustakuvia, widgeteitä ja aloitusnäytön asetuksia.
<p>Pyyhkäise</p> 	<p>Voit suorittaa seuraavat toiminnot siirtämällä sormeä näytössä ylös, alas, vasemmalle tai oikealle:</p> <ul style="list-style-type: none">• avata näytön lukituksen• tarkastella muita aloitusnäyttöjä• tarkastella muita sovelluskuvakkeita käynnistysohjelman ikkunassa• tarkastella lisätietoja sovelluksen näytössä.
<p>Kaksoisnapauta</p> 	<p>Voit lähentää ja loitontaa verkkosivua, karttaa tai muuta näyttöä napauttamalla sitä kahdesti.</p>
<p>Nipistä</p> 	<p>Joissakin sovelluksissa voit lähentää ja loitontaa asettamalla kaksi sormeä näyttöön ja nipistämällä sormia yhteen (loitontaminen) tai levittämällä niitä erilleen (lähentäminen).</p>

3.9

Vyöpidikkeen kiinnittäminen koteloon

Menettely:

- 1 Aseta vyöpidike samansuuntaiseksi kotelon kanssa.

- 2 Paina vyöpidikettä alaspäin varmistaaksesi, että liukupinta on tasainen.
- 3 Jatka painamista ja liu'uta vyöpidikettä ylöspäin, kunnes kuuluu napsahdus.

3.10

Radiopuhelimen asettaminen koteloon

Menettely:

- 1 Aseta radiopuhelin paikkaan koteloa kohti.
- 2 Lukitse radiopuhelin paikalleen painamalla sitä koteloa kohti.

Luku 4

Aloitusnäytön yleiskatsaus

Kuva 3 : Aloitusnäyttö



Taulukko 6 :Aloitusnäytön yleiskatsaus

Nro	Kohteet	Kuvaus
1	Tilarivi	Näyttää tila- ja ilmoituskuvakkeet.
2	Sovellusten pikavalinnat	Voit käyttää halumaasi sovellusta nopeasti.
3	Google-hakupalkki	Pikavalintapienoissovellus, jota käytetään Google-haussa Chrome-sovelluksessa.
4	Sovelluskansio	Voit ryhmitellä useita sovelluksia kansioihin.

4.1

Tilaosoittimet

Tilaosoittimet selittävät radiopuhelimessasi käytettäviä kuvakkeita ja LED-merkkivaloja.











4.1.1

Tilakuvakkeet

Nämä kuvakkeet näkyvät tilapalkissa ja antavat laitekohtaisia tietoja tai tilatietoja.



HUOMAUTUS: Jos seuraavat kuvakkeet eivät näy radiopuhelimessa, ota ne käyttöön radiopuhelimen  Settings-valikossa.

Kuvake	Nimi	Kuvaus
	Akku	Näyttää radiopuhelimen akun jäljellä olevan varaustason. Kuvake vilkkuu, kun akun varaustaso on enintään 10 %.
	Bluetooth käytössä	Palaa: Bluetooth-toiminto on käytössä ja valmis Bluetooth-yhteyteen. Käänteinen: Bluetooth on yhdistetty ulkoiseen Bluetooth-laitteeseen.
	Sijainti	Sijainti on käytössä, ja sen signaali on käytettävissä.
	Ei SIM-korttia	SIM-korttia ei ole asetettu, tai sitä ei tunnisteta.
 	LTE-verkon voimakkuus	Radiopuhelin on yhdistetty LTE-verkkoon. Palkkien määrä edustaa LTE-verkon signaalin voimakkuutta.
	Ei LTE-palvelua	Radiopuhelinta ei ole yhdistetty LTE-verkkoon.
	Data ei käytössä	Radiopuhelin on yhdistetty LTE-verkkoon, mutta datayhteys on poissa käytöstä.
	Aika	Näyttää nykyisen ajan.
	Wi-Fi	Radiopuhelin on yhdistetty Wi-Fi-verkkoon. Palkkien määrä Wi-Fi-verkon signaalin voimakkuutta.

4.1.2

LED-merkkivalot

LED-merkkivalo näyttää radiopuhelimen toimintatilan.

Taulukko 7 :LED-merkkivalot

Merkkivalo	Tila
Vilkkuu sinisenä	Radiopuhelin vastaanottaa jonkin seuraavista uusista ilmoituksista: <ul style="list-style-type: none">• Uusi vastaajaviesti• Uusi ilmoitus• Uusi tekstiviesti tai multimediateksti• Uusi sähköpostiviesti

Merkkivalo	Tila
	<ul style="list-style-type: none">• Vastaamaton puhelu
Vilkkuu punaisena	Akun kapasiteetti on enintään 10 %.
Vilkkuu hitaasti punaisena	Akku ei kelpaa.
Palaa punaisena	Akku latautuu.
Vilkkuu vihreänä	Akun kapasiteetti on 90 %.
Palaa vihreänä	Akku on ladattu täyteen.

Luku 5

Perustoiminnot

Seuraavat perustoiminnot ovat käytettävissä radiopuhelimessa.

5.1

Tiedostojen käyttäminen tietokoneesta

Menettely:

- 1 Kytke laite tietokoneeseen Micro USB -kaapelilla.
- 2 Avaa **ilmoituspaneeli** pyyhkäisemällä näytön **tilapalkista** alaspäin.
- 3 Napauta **Charging this device via USB** -painiketta.
- 4 Tee USB Preferences -näytön Use USB for -kohdassa jokin seuraavista toimista:
 - Jos haluat siirtää tiedostoja Windowsiin tai Maciin MTP (Media Transfer Protocol) -protokollan kautta, valitse **File transfers**.
 - Jos haluat ottaa USB-jaon käyttöön, valitse **USB tethering**.
 - Jos haluat käyttää radiopuhelinta MIDI-syötteenä, valitse **MIDI**.
 - Jos haluat käyttää valokuvia tai muita tiedostoja tietokoneesta, joka ei tue MTP:tä, valitse **PTP**.
 - Jos haluat ladata laitteen USB-yhteyden avulla, valitse **No data transfer**.

5.2

Radiopuhelimen asetusten käyttäminen



Menettely:

- 1 Jos haluat käyttää radiopuhelimen asetuksia, suorita jompikumpi seuraavista toimista:
 - Pyyhkäise ylöspäin aloitusnäytössä.
 - Pyyhkäise alaspäin ilmoituspaneelissa.
- 2 Napauta  **Settings**.

5.2.1

Radiopuhelimen asetukset -pikavalinnan luominen aloitusnäyttöön

Menettely:

- 1 Siirry kohtaan  **Settings**.
- 2 Paina  **Settings**-kohtaa pitkään ja vedä se aloitusnäyttöön.

Luku 6

Yhdistettävyys

Voit yhdistää radiopuhelimen muihin laitteisiin, lisävarusteisiin tai verkkoihin erilaisten yhdistämisominaisuuksien avulla.

6.1

Bluetooth

Tämän ominaisuuden avulla voit käyttää radiopuhelinta Bluetooth-lisävarusteen kanssa Bluetooth-yhteydellä. Radiopuhelin tukee sekä Motorola Solutionsin että tavallisia Bluetooth-lisävarusteita.

Bluetooth toimii 10 metrin esteettömällä etäisyydellä. Tämä on esteetön reitti radiopuhelimen ja Bluetooth-lisävarusteen välillä. Jotta luotettavuus on paras mahdollinen, Motorola Solutions suosittelee, että radiopuhelinta ja lisävarustetta ei eroteta toisistaan.

Vastaanoton reuna-alueilla sekä ääni että kutsuääni alkavat kuulostaa epäselviltä. Korjaa ongelma sijoittamalla radiopuhelin ja Bluetooth-lisävaruste lähemmäs toisiaan (määritetyn 10 metrin kantaman sisälle), jotta äänen vastaanotto paranee. Radiopuhelimen Bluetooth-toiminnon enimmäisteho on 2,5 mW (4 dBm) 10 metrin kantamalla.

Katso Bluetooth-lisävarusteen käyttöoppaasta lisätietoja Bluetooth-lisävarusteen kaikista toiminnoista.

6.1.1

Bluetooth-tilan käyttöönotto tai käytöstäpoisto

Bluetooth-tilan käyttöönotto

Menettely:

Tee jokin seuraavista:

- Pyyhkäise alaspäin ilmoituspaneelissa ja napauta **Bluetooth**.
- Napauta  **Settings**-valikossa **Connect devices**→**Connection preferences**→**Bluetooth**→**On**.

Bluetooth-tilan käytöstäpoisto

Menettely:

Tee jokin seuraavista:

- Pyyhkäise alaspäin ilmoituspaneelissa ja napauta **Bluetooth**.
- Napauta  **Settings**-valikossa **Connect devices**→**Connection preferences**→**Bluetooth**→**Off**.

6.1.2

Laitteen tietojen tarkasteleminen

Menettely:

Napauta  **Settings** -valikossa **Connected devices**→<haluttu laite>→**View Details**.

6.1.3

Laitteen nimen muokkaaminen

Menettely:

Napauta  **Settings**-valikossa **Connected devices** → <haluttu laite> → **Edit Name** → <Uusi nimi>.

Näytössä näkyy `Device Name Saved`.

6.1.4

Laitteen nimen poistaminen

Menettely:

Valitse  **Settings**-valikossa **Connected devices** → <haluttu laite> → **Delete**.

Näytössä näkyy `Device Deleted`.

6.2

Wi-Fi-yhteyden käyttö

Wi-Fi® on Wi-Fi Alliance® -yhdistyksen rekisteröity tavaramerkki. Voit määrittää ja yhdistää Wi-Fi-verkon ja päivittää radiopuhelimen laiteohjelmiston, koodiliittimen, kielipaketin ja ääni-ilmoitukset.

Radio tukee seuraavia Wi-Fi-verkkoja.

WEP/WPA/WPA2/WPA3-Personal Wi-Fi-verkko

Käyttää todennusta, joka perustuu esijaettuun avaimen / salasanaan. Esijaettu avain/salasana voidaan antaa valikon tai MDM:n avulla.

WPA/WPA2/WPA3-Enterprise Wi-Fi-verkko

Suunniteltu yritysverkkoihin ja vaatii RADIUS-todennuspalvelimen. Radiopuhelimeen on esimääritettävä tietty varmenne, jos käytetään varmennepohjaista todennusta ja asiakasvarmenteen vahvistaminen vaaditaan.

6.2.1

Wi-Fi-yhteyden käyttöönotto ja käytöstäpoisto

Wi-Fi-yhteyden käyttöönotto

Menettely:

Tee jokin seuraavista:

- Pyyhkäise alaspäin ilmoituspaneelissa ja napauta **Wi-Fi**.
- Napauta  **Settings**-valikossa **Network & internet** → **Wi-Fi** → **On**.

Radiopuhelimessa näkyy käytettävissä olevien verkkojen luettelo.

Wi-Fi-yhteyden käytöstäpoisto

Menettely:

Tee jokin seuraavista:

- Pyyhkäise alaspäin ilmoituspaneelissa ja napauta **Wi-Fi**.

- Napauta  **Settings**-valikossa **Network & internet**→**Wi-Fi**→**Off**.

6.2.2

Wi-Fi-yhteyspisteiden määrittäminen

Edellytykset: Varmista, että laitteessasi on Internet-yhteys.

Menettely:

- 1 Pyyhkäise ylöspäin aloitusnäytössä ja napauta  **Settings**.
- 2 Ota Wi-Fi-yhteyspiste käyttöön seuraavasti:
 - a Napauta **Network & internet**→**Hotspot & tethering**→**Wi-Fi hotspot**→**On**.
- 3 Määritä Wi-Fi-yhteyspisteen asetukset seuraavasti:
 - a Jos haluat muuttaa yhteyspisteen nimeä, napauta **Hotspot name**→<uusi nimi>→**OK**.
 - b Jos haluat muuttaa suojausasetusta, napauta **Security**→<haluttu asetus>.
 - c Jos haluat vaihtaa yhteyspisteen asetusta, napauta **Hotspot password**→<uusi salasana>→**OK**.



HUOMAUTUS: Jos valitset **Security**-kentässä **None**, yhteyspisteen salasanaa ei vaadita.

- d Jos haluat poistaa yhteyspisteen käytöstä automaattisesti, napauta **Advanced**→**Off**.
- e Jos haluat muuttaa tukiaseman taajuusaluetta, napauta **Advanced**→**AP Band**→<haluttu asetus>.



HUOMAUTUS: Ilman SIM-korttia radiopuhelin tukee vain 2,4 GHz:n taajuusaluetta.

6.3

Sijainti

GNSS (Global Navigation Satellite System) -järjestelmä määrittää radiopuhelimesi likimääräisen sijainnin yhdistämällä GPS (Global Positioning System)-, GLONASS (Global Navigation Satellite System)-, BeiDou Navigation Satellite System- ja Galileo-järjestelmän tuottamat tiedot.

6.3.1

Sijainnin ottaminen käyttöön tai poistaminen käytöstä

Sijainnin ottaminen käyttöön

Menettely:

Tee jokin seuraavista:

- Pyyhkäise alaspäin ilmoituspaneelissa ja napauta **Location**.
- Napauta  **Settings**-valikossa **Location**→**Use Location**→**On**.

Sijainnin poistaminen käytöstä

Menettely:

Tee jokin seuraavista:

- Pyyhkäise alaspäin ilmoituspaneelissa ja napauta **Location**.
- Napauta  **Settings**-valikossa **Location**→**Use Location**→**Off**.

6.4

Lentokonetila

Lentokonetilassa radiopuhelista ei voi käyttää viestintään radiotaajuudella eikä matkapuhelinverkossa. Kun lentokonetila otetaan käyttöön, Bluetooth- ja Wi-Fi-yhteys poistetaan automaattisesti käytöstä.



HUOMAUTUS: Voit ottaa Bluetooth-, GPS- ja Wi-Fi-yhteyden käyttöön manuaalisesti lentokonetilaa käytön aikana.

Kun lentokonetila on käytössä, yhteys Push-to-Talk (PTT) -palveluun on katkaisuna.

Tämä tarkoittaa seuraavaa:

- Et voi vastaanottaa PTT-puheluja, matkapuhelinverkon puheluja eikä viestejä.
- Et voi vastaanottaa hälytyksiä muilta.
- Muut näkevät sinut offline-tilaisena PTT-yhteystietoluettelossaan, eivätkä he voi soittaa sinulle eivätkä lähettää sinulle mitään hälytyksiä.

6.4.1

Lentokonetilaan siirtyminen

Menettely:

Tee jokin seuraavista:

- Pyyhkäise alaspäin ilmoituspaneelissa ja napauta **Airplane Mode**.
- Napauta  **Settings**-valikossa **Network & internet**→**Airplane Mode**→**On**.

Radiopuhelimessa näkyy **Airplane mode** -kuvake **Status**-rivillä.

Luku 7

WAVE™ -sovellus

Sovellus tarjoaa välittömän viestinnän painikkeen painalluksella.

Lisätietoja on kohdassa <https://waveoncloud.com/Home/Help>.

Taulukko 8 :WAVE-sovelluksen toiminnot

Toiminto	Kuvaus
Alerts	<ul style="list-style-type: none">Instant Personal Alert (IPA): voit lähettää toiselle henkilölle viestin ja pyytää takaisinsoittoa.Missed Call Alert (MCA): saat hälytyksen vastaamattomasta PTT-puhelusta.
Broadcast Talkgroup Calling	Sallii tiettyjen keskusteluryhmän jäsenten soittaa korkean prioriteetin yksisuuntaisia puheluja.
Contact and Talkgroup Management	Sallii järjestelmänvalvojan hallita PTT-yhteyshenkilöitä ja -keskusteluryhmiä.  HUOMAUTUS: Sovelluksessa myös ryhmiä kutsutaan keskusteluryhmiksi.
Favorites	Voit hallita omia suosikkiluettelojasi ja käyttää nopeasti yhteyshenkilöitä ja keskusteluryhmiä.
Integrated Secure Messaging	Voit lähettää suojattuja tekstiviestejä, multimediavisailtöä ja sijaintitietoja muille PTT-käyttäjille ja vastaanottaa kyseisiä tietoja heiltä.
Location Tracking	Sallii työnjohtajan seurata keskusteluryhmän jäsenen sijaintia.
PTT Calling to Individuals and Talkgroups	Tarjoaa välittömän viestinnän vähintään yhdelle henkilölle painikkeen painalluksella.
Real-Time Presence	<ul style="list-style-type: none">Sallii sinun nähdä ennen puhelun soittamista, ovatko yhteyshenkilösi tavoitettavissa ja valmiina vastaanottamaan puheluja.Ilmaisee, haluatko vastaanottaa PTT-puheluja yhteyshenkilöillesi.
Supervisory Override	Sallii työnjohtajan tulla esiin ja puhua milloin tahansa keskusteluryhmäpuhelun aikana, vaikka joku muu olisi puhumassa.
Talkgroup Scanning with Priority	<ul style="list-style-type: none">Sallii tilaajan puhelimen skannata puheluja yrityksen keskusteluryhmistä.Korkeamman prioriteettikeskusteluryhmän puhelut ovat etusijalla matalamman

Toiminto	Kuvaus
	prioriteettikeskusteluryhmän puheluihin verrattuina.
Wi-Fi	Mahdollistaa PTT-käytön Wi-Fi-yhteyden kautta.

7.1

Kirjautuminen WAVE-sovellukseen

Menettely:

- 1 Napauta  WAVE-kuvaketta.
- 2 Kirjaudu sisään napauttamalla **Yes**.



HUOMAUTUS: Jos ensimmäisen kirjautumisen aikana pyydetään aktivointikoodia, pyydä lisätietoja radiopuhelimen jälleenmyyjältä tai järjestelmänvalvojalta.

7.2

Kirjautuminen ulos WAVE-sovelluksesta

Menettely:

Valitse WAVE-sovelluksessa  **Menu**→**Settings**→**Logout**→**Yes**.

7.3

WAVE-sovelluksen yleiskatsaus

Kuva 4 : WAVE-sovelluksen yleiskatsaus

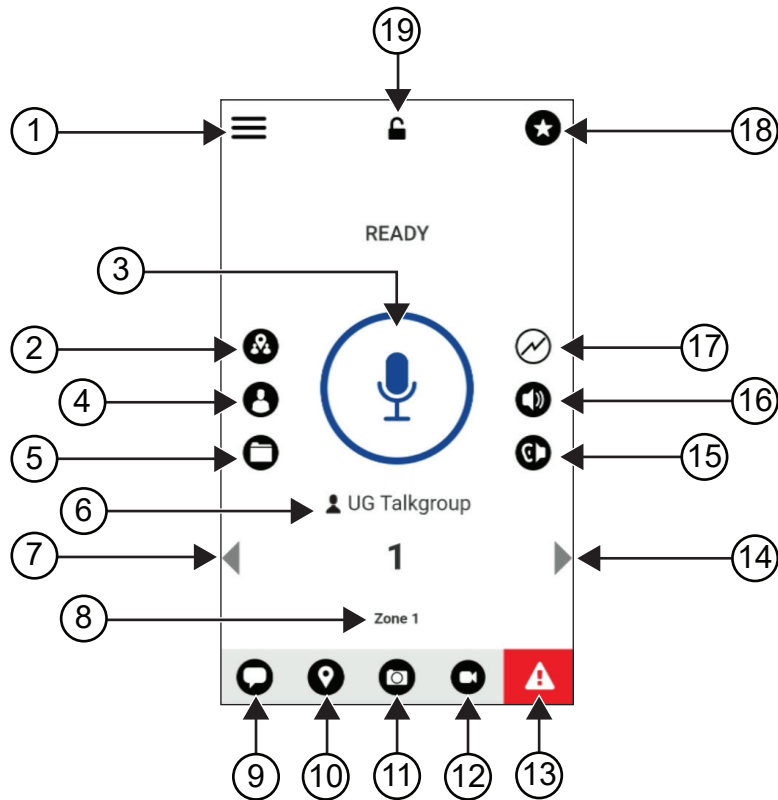

Taulukko 9 :WAVE-sovelluksen yleiskatsaus

Tunniste	Nimi	Kuvaus
1	Menu	Valikkovaihtoehdot ovat seuraavat: <ul style="list-style-type: none">• Status• History• Contacts• Map• Favorites• Channels/Zones• Talkgroup Scan• Tones• Use Wi-Fi• Ambient Listening (jos määritetty)• Asetukset• Tutorial• About.

Tunniste	Nimi	Kuvaus
2	History	<ul style="list-style-type: none">Välilehdessä näkyvät kaikki puhelujen, yhteyshenkilöiden, ryhmien, hälytysten ja viestien keskusteluhistoriat.Voit tarkastella historiaa, soittaa soittajalle, tarkastella viestejä, lisätä yhteyshenkilöitä, poistaa historian ja viestit ja lähettää edelleen minkä tahansa viestin yhteyshenkilölle tai ryhmälle.
3	PTT	Voit soittaa puheluja.
4	Contacts	Voit tarkastella PTT-yhteyshenkilöitäsi ja etsiä yhteyshenkilöä, aloittaa PTT-puhelun tai lähettää hälytyksen.
5	Channels and Zones	Voit tarkastella käytettävissä olevia kanavia ja alueita ja valita tarvittavan kanavan ja alueen.
6	Talkgroup Name	Näyttää nykyisen keskusteluryhmän nimen.
7	Vasen nuoli	Siirtää edelliseen keskusteluryhmään.
8	Alue	Näyttää nykyisen alueen.
9	Message	Näyttää nykyisen keskusteluryhmän keskustelun.
10	Location	Näyttää nykyisen sijaintisi.
11	Camera	Voit ottaa valokuvan tai valita tiedoston Galleriasta.
12	Video	Voit kuvata videon.
13	Emergency	Voit aloittaa hätälähetysten.
14	Oikea nuoli	Siirtää seuraavaan keskusteluryhmään.
15	Speaker On	Voit ottaa kaiuttimen käyttöön tai poistaa sen käytöstä.
16	Call Volume	Voit avata Call Volume -valikon.
17	Scan List No Priority	Osoittaa, ettei skannausluettelolla ole prioriteettia.
18	Favorites	<ul style="list-style-type: none">Näyttää PTT-suosikkiyhteyshenkilöt ja -keskusteluryhmät.Voit soittaa nopeasti suosikeillesi PTT-puhelun.
19	App Lock	Kun WAVE-sovellus on lukittu, et voi käyttää sovellusta, ennen kuin avaat lukituksen napauttamalla App Lock -painiketta.

7.4

Push-To-Talk-painike

Push-to-Talk (PTT) -painikkeen avulla voit käyttää WAVE-sovellusta matkapuhelin tai Wi-Fi-verkossa.



HUOMAUTUS: Wi-Fi-verkon saatavuuden mukaan radiopuhelin voi siirtyä automaattisesti matkapuhelinverkosta Wi-Fi-verkkoon tai päinvastoin.

Radiopuhelimessa on käytettävissä kaksi PTT-vaihtoehtoa, ja voit käyttää kumpaa tahansa PTT-palvelun puhelun aloittamiseen.

Taulukko 10 :PTT-vaihtoehtotyypit

PTT-vaihtoehdot	Kuvaus
Ulkoisen PTT-painike	Voit käyttää WAVE-sovellusta PTT-painikkeella tai lisälaitteen PTT-painikkeella.
Näytön PTT-painike	Kun haluat aloittaa puhelun WAVE-sovelluksessa, paina pitkään näytön PTT-painiketta.

Luku 8

Keskusteluryhmä

Keskusteluryhmä mahdollistaa käyttäjien välisen yhteyden. Voit valita keskusteluryhmän WAVE-sovelluksen keskusteluryhmäluettelosta ja viestiä ryhmän jäsenten kanssa.

Radiopuhelimessa voi olla enintään 96 keskusteluryhmää, ja jokaisessa keskusteluryhmässä voi olla enintään 250 jäsentä.

8.1

Keskusteluryhmien tarkasteleminen

Keskusteluryhmät on määritetty päänäytön paikkoihin 1–8.

Menettely:

Napauta **vasenta** tai **oikeaa** nuolta.

Kuva 5 : Keskusteluryhmänäkymä

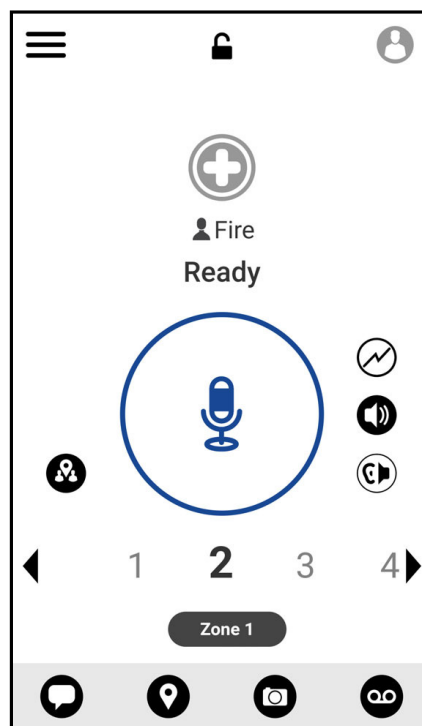

8.2

Kanavat ja alueet

Kanavat luokitellaan loogisesti ryhmiksi alueen avulla.

Alue sisältää kanavanumeroihin määritetyt keskusteluryhmät. Jokainen keskusteluryhmä on määritetty yhteen kanavaan ja alueeseen.

8.2.1

Kanavien ja alueiden tarkasteleminen

Menettely:

Napauta  **Menu**→**Channels/Zones**.

8.3

Aluepohjainen keskusteluryhmä

Kun saavut maantieteelliselle alueelle, voit tarkastella ja kuunnella kyseisen alueen keskusteluryhmän ilmoituksia.

Kun saavut maantieteelliselle alueelle, keskusteluryhmä jaetaan ja näytetään kanavaluettelon alussa. Voit käyttää PTT-puhelua ja -viestejä keskusteluryhmässä.

Aluepohjaisen keskusteluryhmän puhelut vastaanotetaan, kun ne ovat aktiivisina eikä valitsemasi keskusteluryhmä ole aktiivisessa puhelussa.

Jos puhelu on kesken, kun poistut aluekeskusteluryhmästä, puhelu jatkuu katkeamatta. Kun puhelu lopulta päättyy, radiopuhelin poistuu aluekeskusteluryhmästä.

8.4

Ryhmän tietojen tarkasteleminen

Menettely:

- 1 Valitse WAVE-sovelluksessa **Channel/Zones**.
- 2 Jos haluat tarkastella ryhmän tietoja, kosketa pitkään haluttua ryhmää ja napauta **Details**.

Luku 9

Yhteystiedot

Voit hallita puhelinnumeroita ja muita tietoja Contacts (Yhteystiedot) -sovelluksen avulla.

WAVE-sovelluksessa on käytettävissä kahdentyyppisiä yhteyshenkilöitä:

Taulukko 11 :Yhteyshenkilötyypit





Yhteyshenkilöt	Yhteyshenkilöiden enimmäismäärä	Kuvaus
Järjestelmänvalvojan hallitsemat yhteyshenkilöt	1000	Järjestelmänvalvoja hallitsee tätä yhteyshenkilöä, eikä sitä voi muokata tai poistaa WAVE-sovelluksesta.
Henkilökohtaiset yhteyshenkilöt	300	Luot tämän yhteyshenkilön WAVE-sovelluksessa. Voit myös tuoda yhteyshenkilösi PTT-sovellukseen. Jos järjestelmänvalvoja on rajoittanut tätä ryhmää, et voi luoda yhteyshenkilöitä.

9.1

Uusien yhteyshenkilöiden lisääminen

Menettely:

- 1 Tee jokin seuraavista:

Vaihtoehto	Toiminnot
Uuden yhteyshenkilön lisääminen WAVE-sovellukseen	<p>a Valitse WAVE-sovelluksessa  Menu→Contacts.</p> <p>b Napauta  New PTT Contact.</p> <p>c Anna haluttu <i><nimi></i>, <i><väri></i>, <i><puhelinnumero></i>.</p> <p>d Vahvista napauttamalla .</p>
Yhteyshenkilöiden tuominen WAVE-sovellukseen	<p>a Valitse WAVE-sovelluksessa  Menu→Contacts.</p> <p>b Napauta  → Import PTT Contact.</p> <p>c Valitse <i><haluttu yhteyshenkilö></i>.</p>

Vaihtoehto	Toiminnot
	d Vahvista napauttamalla <input checked="" type="checkbox"/>



HUOMAUTUS: Voit lisätä yhteyshenkilön suosikkeihin napauttamalla  **Favourite.**

Luku 10

Puhelutyypit

Voit soittaa puheluja useilla tavoilla WAVE-sovelluksen avulla sen mukaan, mitä puhelutyyppejä valitset.



HUOMAUTUS: Jos yrität soittaa henkilölle, jonka tavoitettavuustieto on Offline, saat virheilmoituksen, joka kertoo, ettei henkilö ole tavoitettavissa.

Radiopuhelimen käytettävissä olevat puhelutyypit ovat seuraavat:

Taulukko 12 :Puhelutyypit



Puhelut	Kuvaus
Yksityinen puhelu	Puhelu yhdestä radiopuhelimesta toiseen radiopuhelimeen.
Ryhmäsoitto	Puhelu käyttäjien ryhmälle. Radiopuhelimen on oltava määritetty ryhmän jäseneksi, jotta voitte olla yhteydessä toisiinne.
Nopea ryhmäpuhelu	Puhelu, jossa voit valita manuaalisesti enintään yhdeksän yhteyshenkilöä lisättäviksi tilapäiseen ryhmään.
Lähetyskeskustelupuhelut	<ul style="list-style-type: none"> Puhelu yhdestä radiopuhelimesta kaikkiin kanavan radiopuhelimiin. Käytetään tärkeisiin ilmoituksiin, jotka vaativat tarkkaavaisuutta. Lähetyskeskustelupuheluihin ei voi reagoida, eikä niitä voi hylätä.

10.1

Puhelujen soittaminen

Menettely:

- 1 Tee jokin seuraavista:

Vaihtoehto	Toiminnot
Yksityisen puhelun soittaminen WAVE-sovelluksesta	<p>a Valitse WAVE-sovelluksessa  Menu→Contacts.</p> <p>b Valitse <haluttu yhteyshenkilö>.</p>
Ryhmäpuhelun soittaminen PTT-sovelluksesta	<p>a Napauta WAVE-sovelluksessa  Contacts.</p> <p>b Valitse <haluttu ryhmä>.</p>
Pikaryhmäpuhelun soittaminen PTT-sovelluksesta	<p>a Napauta WAVE-sovelluksessa  Contacts.</p>

Vaihtoehto	Toiminnot
	b Valitse <haluttu yhteyshenkilö>→  In-Call Add Participant →<valitut yhteyshenkilöt>.

2 Soita pitämällä **PTT**-painiketta painettuna.

3 Kun haluat lopettaa puhelun, napauta  **End Call**

10.2

Puhelujen vastaanottaminen

Kun vastaanotat puheluja, radiopuhelin näyttää saapuvan puhelun näytön ja poistaa mykistyksen saapuvasta puhelusta.

Menettely:

Tee jokin seuraavista:

- Vastaa pitämällä **PTT**-painiketta painettuna.

- Kun haluat lopettaa puhelun, napauta  **End Call**

Luku 11

Käyttö hätätilanteessa

Voit lähettää hätätiedotteen yhteyshenkilölle tai keskusteluryhmälle hätäpuhelun ja hälytyksen avulla.



HUOMAUTUS: Jos radiopuhelin ei tue käyttöä hätätilannetoimintoa, radiopuhelin näyttää ilmoituksen aktivoimattomasta hätätilannetoiminnosta.

11.1

Hätäilmoitus

Menettely:

Paina pitkään **Emergency**-painiketta.

Radiopuhelin toimii seuraavasti:

- Hätätiedotteen äänimerkki kuuluu.
- Oranssi LED-merkkivalo syttyy.

Jos hätätiedote ei ole käytettävissä radiopuhelimessa, radiopuhelin toimii seuraavasti:

- Kuuluu virheen äänimerkki.
- Näytössä näkyy ilmoitus `Emergency not initiated. The Emergency feature is not supported.`



HUOMAUTUS: Vain valtuutettu käyttäjä voi lähettää hätätilanteen halutulle yhteystiedolle. Lisätietoja on kohdassa [Käyttäjän tarkistuksen ottaminen käyttöön sivulla 47](#).

11.2

Hätätiedotteiden vastaanotto

Jos vastaanostat hätätiedotteen, radiopuhelin toimii seuraavasti:

- Hätätiedotteen äänimerkki kuuluu.
- Oranssi LED-merkkivalo vilkkuu 2 sekunnin ajan.
- Laite lukkiutuu hätäpuheluun, kunnes hätätilanne peruutetaan.

11.3

Hätätilanteen peruuttaminen

Menettely:

Paina pitkään **Emergency**-painiketta.

Radiopuhelin toimii seuraavasti:

- Hätätiedotteen äänimerkki päättyy.
- Oranssi LED-merkkivalo sammuu.



HUOMAUTUS: Vain valtuutettu käyttäjä voi peruuttaa hätätilanteen halutulta yhteystiedolta. Lisätietoja on kohdassa [Käyttäjän tarkistuksen ottaminen käyttöön sivulla 47](#).

Luku 12

Ääniohjaus

Ääniohjauksella voit hallita radiopuhelinta ja hakea tietoja äänikomennoilla. Ominaisuus on suunniteltu helpottamaan viestintää. Se aktivoituu, kun painat radiopuhelimen ohjelmoitua toimintopainiketta pitkään.



HUOMAUTUS: Ääniohjaus on saatavilla vain Pohjois-Amerikassa ja tukee vain amerikanenglantia.

Voit ohjata radiopuhelinta seuraavilla äänikomennoilla.

Taulukko 13 :Ääniohjauksen komennot

Toiminto	Komento
Keskusteluryhmä	Voit siirtyä toiseen keskusteluryhmään käyttämällä seuraavia äänikomentoja: <ul style="list-style-type: none">• "Talkgroup <Talkgroup Name>"¹• "Change to talkgroup <Talkgroup Name>"• "Switch to talkgroup <Talkgroup Name>"• "Go to talkgroup <Talkgroup Name>"
Alue ja kanava	Voit siirtyä toiselle alueelle ja kanavalle käyttämällä seuraavia äänikomentoja: <ul style="list-style-type: none">• "Zone <Zone Index>, channel <Channel Index>"¹• "Zone <Zone Index> and channel <Channel Index>"• "Change to zone <Zone Index>, channel <Channel Index>"• "Change to zone <Zone Index> and channel <Channel Index>"• "Switch to zone <Zone Index>, channel <Channel Index>"• "Switch to zone <Zone Index> and channel <Channel Index>"• "Go to zone <Zone Index>, channel <Channel Index>"• "Go to zone <Zone Index> and channel <Channel Index>"
Alue	Voit siirtyä toiselle alueelle käyttämällä seuraavia äänikomentoja: <ul style="list-style-type: none">• "Zone <Zone Index>"¹• "Change to zone <Zone Index>"

¹ ensisijainen komento, joka takaa tarkkuuden.

Toiminto	Komento
	<ul style="list-style-type: none"> • "Switch to zone <Zone Index>" • "Go to zone <Zone Index>"
Kanava	<p>Voit siirtyä toiselle kanavalle käyttämällä seuraavia äänikomentoja:</p> <ul style="list-style-type: none"> • "Channel <Channel Index>"¹ • "Change to channel <Channel Index>" • "Switch to channel <Channel Index>" • "Go to channel <Channel Index>"
Yksityinen puhelu	<p>Voit soittaa yksityisen puhelun käyttämällä äänikomentoa "Call <Alias Name>".</p>
Akun varaustaso	<p>Voit tarkistaa akun varaustason käyttämällä seuraavia äänikomentoja:</p> <ul style="list-style-type: none"> • "Battery"¹ • "Battery level" • "Battery status" • "Battery check" • "What is my battery level" • "What is my battery status" • "What is my battery"
Aika	<p>Voit tarkistaa kellonajan käyttämällä seuraavia äänikomentoja:</p> <ul style="list-style-type: none"> • "Time"¹ • "What time is it" • "Time check" • "Current time" • "What is the time" • "What's the time"
Bluetooth	<p>Voit ottaa Bluetoothin käyttöön äänikomennolla "Enable Bluetooth".</p> <p>Voit poistaa Bluetoothin käytöstä äänikomennolla "Disable Bluetooth".</p> <p>Voit tarkistaa Bluetooth-tilan äänikomennolla "Bluetooth status"</p>
Wi-Fi-yhteyspiste	<p>Voit ottaa Wi-Fi-yhteyspisteen käyttöön käyttämällä seuraavia äänikomentoja:</p> <ul style="list-style-type: none"> • "Enable hotspot"¹ • "Enable Wi-Fi hotspot" <p>Voit poistaa Wi-Fi-yhteyspisteen käytöstä käyttämällä seuraavia äänikomentoja:</p>

Toiminto	Komento
	<ul style="list-style-type: none">• "Disable hotspot"¹• "Disable Wi-Fi hotspot"
	Voit tarkistaa Wi-Fi-yhteyspisteen tilan äänikomennolla "hotspot status".

12.1

Ääniohjauksen käyttäminen

Menettely:

- 1 Paina ohjelmoitavaa **Voice Control** (VC) -painiketta pitkään.
- 2 Kun kuulet äänikomentojen valmiutta ilmaisevan merkkiäänen, voit puhua mikrofoniin.
- 3 Vapauta **Voice Control** -painike ja odota vastausta.

Jälkiehdot:



HUOMAUTUS:

- Jotkin ääniohjauskomennot ovat monivaiheisia.
- Ääniohjaus ei tue lisävarusteita. Ääni ohjataan radiopuhelimen sisäiseen mikrofoniin ja kaiuttimeen riippumatta mahdollisista liitetyistä ulkoisista lisävarusteista.
- Jos ulkoisessa kaiuttimessa on äänitoimintaa, vaihtaminen radiopuhelimen sisäiseen kaiuttimeen sekoittaa äänitilapäisesti.

Luku 13

Käyttäjän tarkistus

Käyttäjän tarkistuksen avulla valtuutettu käyttäjä voi tarkastella laitteen tilaa etäyhteydellä. Sitä käyttää yleensä työnjohtaja tai tavaranylähettäjä.



Voit tarkastella seuraavia laitteen tietoja:

- sijainti
- matkapuhelinverkon signaalin voimakkuus
- Wi-Fi-signaalin voimakkuus
- akun varaustaso.

13.1

Käyttäjän tarkistuksen ottaminen käyttöön

Menettely:

- 1 Napauta WAVE-sovelluksessa **Contacts**.
- 2 Tee jokin seuraavista:
 - Napauta <haluttu yhteystieto> →  **User Check**.
 - Kosketa pitkään haluttua yhteystietoa ja valitse  **User Check**.



HUOMAUTUS: Voit ottaa käyttäjän tarkistuksen käyttöön, kun lähetät hätätiedotteen.

Luku 14

Keskusteluryhmän skannaus

Tämän ominaisuuden avulla radiopuhelin voi skannata skannauslistaa. Voit määrittää kolme prioriteettikeskusteluryhmää. Korkeamman prioriteettikeskusteluryhmän puhelut ovat etusijalla matalamman prioriteettikeskusteluryhmän puheluihin verrattuina.

14.1

Keskusteluryhmän skannauksen käyttöönotto tai käytöstäpoisto

Keskusteluryhmän skannauksen käyttöönotto

Menettely:

Valitse WAVE-sovelluksessa  **Menu**→**Talkgroup Scan**→**On**.

Radiossa näkyvät seuraavat ilmaisimet:

- Näytössä näkyy `Updating Scan Mode`.
- Vaihtopainike siirtyy käytössä-asentoon.

Keskusteluryhmän skannauksen käytöstäpoisto

Menettely:

Valitse WAVE-sovelluksessa  **Menu**→**Talkgroup Scan**→**Off**.

- Näytössä näkyy `Updating Scan Mode`.
- Vaihtopainike siirtyy ei käytössä -asentoon.

Luku 15

Työnjohtajan ohitus

Työnjohtajan ohituksella työnjohtaja voi keskeyttää käynnissä olevan puhelun (ei yksityispuhelua) ja aloittaa välittömästi työnjohtajan puhelun.

Jos käyttäjä vastaanottaa tai lähettää puhelua ja työnjohtajan puhelu keskeyttää puhelun, radiopuhelimen mykistys poistuu työnjohtajan puheluun ja näytössä näkyy työnjohtajan nimi.



HUOMAUTUS: Lisätietoja määrytyksestä saat jälleenmyyjältä tai järjestelmänvalvojalta.

Luku 16

Välitön henkilökohtainen hälytys

Välitön henkilökohtainen hälytys (Instant Personal Alert, IPA) on ilmoitus, jonka voit lähettää yhteyshenkilölle, joka on varattu tai joka ei voi vastata ryhmä- tai yksityispuheluun.

Kun saat IPA-hälytyksen, radiopuhelimesta kuuluu äänimerkki ja siinä näkyy kuvake ja lähettäjän nimi.

IPA:t tallennetaan IPA-tilaluetteloon, josta voit tarkastella niitä ja vastata niihin myöhemmin. Kun vastaanotat useita IPA-hälytyksiä, viimeisin IPA näkyy luettelossa ensimmäisenä. IPA-tilaluetteloon voi tallentaa enintään yhdeksän hälytystä.

Jos aloitat yksityispuhelun IPA-hälytyksen lähettäjän kanssa, IPA poistetaan automaattisesti.

16.1

Välittömän henkilökohtaisen hälytyksen lähettäminen

Menettely:

- 1 Napauta WAVE-sovelluksessa  **Contacts**.
- 2 Kosketa pitkään *<haluttu yhteystieto>*  **Instant Personal Alert**.

Näytössä näkyy `Alert Sent`.

16.2

Välittömän henkilökohtaisen hälytyksen vastaanottaminen ja siihen vastaaminen

Jos vastaanotat välittömän henkilökohtaisen hälytyksen (IPA), radiopuhelin toimii seuraavasti:

- Kuulet merkkiään.
- Näytössä näkyy IPA-ilmoitus.

Menettely:

Tee jokin seuraavista:

- Jos haluat soittaa lähettäjälle, napauta **Reply** tai paina pitkään **PTT**-painiketta.
- Jos haluat poistaa ilmoituksen, napauta **Not Now**.

Luku 17

Vastaamattomien puhelujen hälytykset

Saat vastaamattoman puhelun hälytyksen seuraavissa tilanteissa:

- Olet tavallisessa puhelussa ja joku soittaa sinulle yksityisen puhelun.
- Vastanotat yksityisen puhelun, mutta et vastaa puheluun etkä reagoi siihen.

Et saa vastaamattoman puhelun hälytystä seuraavissa tilanteissa.

- Saat ryhmäpuhelun, mutta et vastaa siihen.
- Olet Älä häiritse -tilassa, ja hälytys päivitetään **History**-luetteloon hiljaisesti.
- Lopetat yksityisen puhelun vastaamatta siihen.

17.1

Vastaamattoman puhelun hälytyksen vastaanottaminen ja siihen vastaaminen

Kun vastaanotat vastaamattoman puhelun hälytyksen, radiopuhelimen näytössä näkyy ilmoitus vastaamattoman puhelun hälytyksestä.

Menettely:

Tee jokin seuraavista:

- Jos haluat soittaa soittajalle , napauta **Reply** tai paina pitkään **PTT**-painiketta.
- Jos haluat poistaa ilmoituksen, napauta **Not Now**.

Luku 18

Kartta

Kartta on kaikkien käytettävissä. Ota käyttöön sijaintisi, jos haluat käyttää tätä toimintoa.

Jokaiselle annettava oletusasetus on Henkilö. Työnjohtajat voivat pyytää järjestelmänvalvojaa ottamaan käyttöön sijaintitoiminnon sellaisten toimintojen käyttöä varten, joita ei voi käyttää Henkilö-käyttöoikeudella. Katso lisätietoja seuraavista käyttöoikeustyypeistä.

Taulukko 14 :Käyttöoikeustyypit



Käyttöoikeus	Kuvaus
Henkilö	Voit käyttää seuraavia toimintoja: <ul style="list-style-type: none">• Tarkista nykyinen sijainti• Jaa sijainti• Jaa satunnainen sijainti.
Työnjohtaja	Voit käyttää seuraavia toimintoja: <ul style="list-style-type: none">• Tarkista nykyinen sijainti• Jaa sijainti• Jaa satunnainen sijainti• Luo raja keskusteluryhmälle• Vastaaanota ilmoitus, kun jäsenet siirtyvät rajan sisä- tai ulkopuolelle• Näytä jäsenen sijainti.

18.1

Sijainnin jakaminen

Edellytykset:Käynnistä radiopuhelin.

Menettely:

- 1 Napauta WAVE-sovelluksessa  **Map**.
- 2 Tee jokin seuraavista:
 - Jos haluat jakaa nykyisen sijainnin, napauta **My Location** →  **Share**.
 - Jos haluat jakaa jonkin muun sijainnin, etsi sijainti ja napauta  **Share**.
- 3 Jos haluat lähettää sijaintisi, tee jokin seuraavista:
 - Jos haluat lähettää yksittäisen yhteyshenkilön, valitse **Send to Contact** → *<haluttu yhteyshenkilö>*.
 - Jos haluat lähettää useita yhteyshenkilöitä, **Send to Quick Group** → *<halutut yhteyshenkilöt>*.

- Jos haluat lähettää ryhmän, valitse **Send to Group** → <haluttu ryhmä>.





Radiopuhelimessa näkyy Location Sent.

18.2

Sijainnin jakaminen sijaintitoiminnon ollessa käytössä

Edellytykset: Ota radiopuhelimen sijaintitoiminto käyttöön.

Menettely:

- 1 Valitse WAVE-sovelluksessa  **Map**.
- 2 Napauta  **Tracked Group Selector**.
Radiopuhelimessa näkyy sijaintitoiminnon ryhmäluettelo.
- 3 Valitse haluamasi ryhmä ja tee jokin seuraavista:
 - Jos haluat jakaa nykyisen sijainnin, napauta **My Location** →  **Share**.
 - Jos haluat jakaa jonkin muun sijainnin, etsi sijainti ja napauta  **Share**.



Radiopuhelimessa näkyy Location Sent.

18.3

Jäsenten sijainnin tarkasteleminen

Edellytykset: Ota radiopuhelimen sijaintitoiminto käyttöön.

Menettely:

- 1 Valitse WAVE-sovelluksessa  **Map**.
- 2 Napauta  **Tracked Group Selector**.
Radiopuhelimessa näkyy sijaintitoiminnon ryhmäluettelo.
- 3 Valitse haluamasi ryhmä.
Radiopuhelimessa näkyvät kaikki ryhmän jäsenet ja heidän sijaintinsa.
- 4 Jos haluat tarkastella kunkin jäsenen nimeä ja heidän nykyistä sijaintiaan, napauta  **Map Pin**.

18.4

Raja

Työnjohtaja voi luoda rajan ryhmää varten. Kun ryhmän joku jäsen siirtyy rajan sisä- tai ulkopuolelle, työnjohtaja saa ilmoituksen.



Työnjohtaja voi päivittää sijainnin ja muuttaa ryhmälle aiemmin luotua ja määritettyä rajaa. Aktiivinen raja-aika -asetus ohjaa rajan aktiivisuusaikaa.

Työnjohtaja voi luoda rajan ryhmien luettelosta tai pikaryhmän kautta. Pikaryhmässä voi olla enintään kymmenen jäsentä.

18.4.1

Rajan luominen

Menettely:







- 1 Valitse WAVE-sovelluksessa  **Map**.
- 2 Napauta  **Tracked Group Selector**.
Radiopuhelimessa näkyy sijaintitoiminnon ryhmäluettelo.
- 3 Valitse haluamasi ryhmä ja napauta **Set Boundary**.
Rajan asettamisen ponnahdusviesti tulee näyttöön, ja sininen ympyrä näkyy kartalla sijaintisi ympärillä.
- 4 Tee jokin seuraavista:
 - Jos haluat asettaa rajan koon, lähennä ja loitonna sijaintiasi sormilla tai vedä liukusäädintä ponnahdusviestissä.
 - Jos haluat asettaa rajan keskikohtan, siirrä karttaa tai etsi haluamasi sijainti.
- 5 Jos haluat ottaa rajan käyttöön, napauta **Set Boundary**.
Näyttöön tulee vahvistusviesti.
- 6 Tee jokin seuraavista:
 - Jos haluat luoda rajan satunnaiseen sijaintiin ja staattisen rajan keskikohta valittuna, napauta **Stay here**.
 - Jos haluat luoda rajan nykyiseen sijaintiisi ja määrittää rajan siirtymään mukana, napauta **Follow me**.

Näyttöön tulee viesti Fence Boundary On.

18.4.2

Rajan luominen pikaryhmän avulla





Menettely:

- 1 Valitse WAVE-sovelluksessa  **Map**.
- 2 Napauta  **Tracked Group Selector** →  **Quick Group Selector** → **Select All in View**.
Kaikki valitut nastat  muuttuvat violeteiksi.
- 3 Tee jokin seuraavista:
 - Jos haluat lisätä jäseniä, napauta **Add Members** → *<halutut jäsenet>* →  **Save**.
 - Jos haluat poistaa pikaryhmän jäseniä, napauta **Quick Group List** → *<halutut jäsenet>* →  **Save**.

18.4.3

Raja-asetusten muuttaminen

Menettely:

- 1 Valitse WAVE-sovelluksessa  **Map**.
- 2 Napauta  **Map Boundary Enable** →  **Boundary Settings**.
- 3 Tee jokin seuraavista:
 - Jos haluat päivittää aikavälin, napauta **Update Interval** → *<halutut minuutit>*.
 - Jos haluat määrittää aktivoitavan rajan, napauta **Active Boundary Time** → *<halutut päivät>* → *<halutut tunnit>*.
 - Jos haluat ottaa ilmoituksen käyttöön, napauta **Notify Me** → **On**.
 - Jos haluat ottaa käyttöön ilmoituksen jäsenten hälyttämistä varten, napauta **Notify Members** → **On**.
 - Jos haluat ryhmän rajan ulkopuolella olevien jäsenten saavan alkutilmoituksen, kun raja luodaan, napauta **Initial Member Notification** → **Outside Boundary** → **OK**.
 - Jos haluat ryhmän rajan sisäpuolella olevien jäsenten saavan alkutilmoituksen, kun raja luodaan, napauta **Initial Member Notification** → **Inside Boundary** → **OK**.
- 4 Jos haluat palata karttaan, napauta  **Back**.

Luku 19

Viestit

Push-to-Talk (PTT) -sovelluksen avulla voit lähettää viestejä muille PTT-käyttäjille ja vastaanottaa viestejä heiltä.



Radiopuhelin tukee seuraavia viestityyppejä:

- Tekstiviestit
- kuvaviestit
- videoviestit
- tiedostoviestit
- sijaintiviestit.

19.1

Tekstiviestien lähettäminen

Menettely:

- 1 Napauta WAVE-sovelluksessa  **Contacts**.
- 2 Kosketa pitkään <haluttu yhteystieto>  **Send Message**.
- 3 Kirjoita viesti **On-screen Keyboard** -näppäimistöllä ja napauta  **Send**.

19.2

Pikatekstiviestin lisääminen

Tämän ominaisuuden avulla voit säästää enintään 20 pikatekstiä.

Menettely:



- 1 Napauta WAVE-sovelluksessa  **Contacts**.
- 2 Kosketa pitkään <haluttu yhteystieto>  **Send Message**  **Quick Text Access**  **Add Quick Text**.
- 3 Kirjoita pikateksti **On-screen Keyboard** -näppäimistöllä.
- 4 Vahvista napauttamalla  **Save**.

19.3

Pikatekstiviestin poistaminen

Menettely:

- 1 Napauta WAVE-sovelluksessa  **Contacts**.









- 2 Kosketa pitkään *<haluttua yhteystietoa>* →  **Send Message** →  **Quick Text**
Access → **Edit** → **Delete** → **Yes**.

19.4

Multimediasisällön lähettäminen

Menettely:

- 1 Napauta WAVE-sovelluksessa  **Menu** → **History** → *<haluttu vaihtoehto>*..
- 2 Tee jokin seuraavista:

Vaihtoehdot	Toiminnot
Kuvan tai videon lähettäminen	<p>a Napauta  Camera.</p> <p>b Tee jokin seuraavista:</p> <ul style="list-style-type: none"> • Jos haluat ottaa kuvan radiopuhelimella, valitse Take a photo. • Jos haluat kuvata videon radiopuhelimella, valitse Record Video. • Jos haluat lähettää aiemmin otetun kuvan, valitse Image Gallery. • Jos haluat lähettää aiemmin kuvatun videon, valitse Video Gallery. <p>c Lähetä napauttamalla OK → Yes.</p>
Ääniviestin lähettäminen	<p>a Napauta  Voice Message.</p> <p>b Paina pitkään  Record ja puhu mikrofoniin.</p> <p>c Vapauta  Record.</p> <p>d Tarkista ääniviesti napauttamalla  Play.</p> <p>e Lähetä ääniviesti napauttamalla  Save.</p>
Tiedoston lähettäminen	<p>a Napauta  Attach File → <i><haluttu tiedosto></i> → OK.</p>
Sijainnin jakaminen	<p>a Napauta  Location →  Share.</p>



19.5

Viestien vastaanottaminen

Kun vastaanotat viestin, radiopuhelin vastaanottaa seuraavat tiedot sisältävän ilmoituksen:

- lähettäjän nimi
- viestin esikatselu.

Menettely:

- 1 Tee jokin seuraavista:
 - Napauta **Notification** ja ohita seuraavat vaiheet.
 - Napauta WAVE-sovelluksessa  **Menu**→**History**.
- 2 Siirry  **lukemattomaan** viestiin.
- 3 Jos haluat lukea lukemattoman viestin, napauta  **History Details**.



19.6

Viestien tallentaminen

Voit tallentaa seuraavan tyyppiset viestit:

- kuvaviesti
- videoviesti
- ääniviesti
- tiedostoviesti.

Menettely:

- 1 Napauta WAVE-sovelluksessa  **Menu**→**History**.
- 2 Napauta  **History Details** *<halutussa keskustelussa>*.
- 3 Tee jokin seuraavista:
 - Napauta kuvaa.
 - Napauta videota.
 - Napauta ääniviestiä.
 - Napauta tiedostoa.Radiopuhelin näyttää multimediasisällön.
- 4 Jos haluat tallentaa multimediasisällön Galleriaan, napauta  **Gallery**.

19.7

Viestien edelleenlähettäminen

Menettely:

- 1 Napauta WAVE-sovelluksessa  **Menu**→**History**.



- 2 Napauta  **History Details** <halutussa keskustelussa>.
- 3 Kosketa pitkään <haluttua viestiä>.
Näkyviin tulee pikavalikko.
- 4 Tee jokin seuraavista:

Vaihtoehto	Toiminnot
Viestin edelleenlähettäminen yhteyshenkilölle	a Napauta Forward to Contact →<haluttu yhteyshenkilö>→OK.
Viestin edelleenlähettäminen ryhmälle	a Napauta Forward to Group →<haluttu ryhmä>→OK.
Viestin edelleenlähettäminen pikaryhmälle	a Napauta Forward to Quick Group →<halutut yhteyshenkilöt>→  Save →OK.

19.8

Viesteihin vastaaminen



Menettely:

- 1 Napauta WAVE-sovelluksessa  **Menu**→**History**.
- 2 Napauta  **History Details** <halutussa keskustelussa>.
- 3 Kosketa pitkään <haluttua viestiä>.
Näkyviin tulee pikavalikko.
- 4 Tee jokin seuraavista:
 - Napauta **Reply to Sender**.
 - Napauta **Reply to Group**.
- 5 Kirjoita viesti **On-screen Keyboard** -näppäimistöllä.
- 6 Napauta  **Send**.

19.9

Viestien poistaminen

Menettely:

- 1 Napauta WAVE-sovelluksessa  **Menu**→**History**.
- 2 Napauta  **History Details** <halutussa keskustelussa>.

- 3 Kosketa pitkään *<haluttua viestiä>*.
Näkyviin tulee pikavalikko.
- 4 Jos haluat poistaa viestin, napauta **Delete Message**→**Yes**.

Luku 20

Käyttäjä pois käytöstä tai keskeytetty

User Disabled tai Suspended ilmaisee, että tilisi on pois käytöstä tai keskeytetty. Kun tili on pois käytöstä tai keskeytetty, et voi kirjautua PTT-palvelimelle.

















Kun painat **PTT**-painiketta, radiopuhelin yrittää kirjautua PTT-palvelimelle. Jos radiopuhelin pystyy yhdistämään PTT-palvelimelle, se siirtyy tavalliseen kirjautumisnäyttöön. Muussa tapauksessa käyttäjä pois käytöstä tai keskeytetty -kuvake vilkkuu.

Luku 21

Sovellukset

Tässä osassa on tietoja radiopuhelimessa olevista sovelluksista. Voit käyttää näitä sovelluksia aloitusnäytöstä tai pyyhkäisemällä ylöspäin aloitusnäytön alareunasta, jolloin sovellusvalikkoikkuna avautuu.

Taulukko 15 :Sovellukset

Kuvake	Nimi	Kuvaus
	Calculator	Voit suorittaa peruslaskutoimituksia ja funktiolaskutoimituksia.
	Calendar	Voit hallita tapahtumia ja tapaamisia.
	Camera	Voit kuvata valokuvia ja videoita.
	Google Chrome	Nopea, helppokäyttöinen ja turvallinen Google Chrome -selain.
	Clock	Voit asettaa herätyksen ja käyttää sekuntikelloa ja ajastinta.
	Contacts	Voit hallita yhteystietoja.
	Google Drive	Mahdollistaa kaikkien tiedostojen käyttämisen missä tahansa älypuhelimessa, tabletissa tai tietokoneessa. Milloin tahansa.
	Google Duo	Vietä yhteisaikaa tässä hetkessä. Koe kaikki hetket.
	Files	Voit tarkastella ja hallita tiedostoja.
	Gallery	Voit katsella valokuvia tai videoita.
	Gmail	Googlen sähköposti: turvallinen, älykäs ja helppokäyttöinen.
	Google	Pysy ajan tasalla Google-sovelluksen avulla.
	Keep Notes	Voit luoda, tallentaa ja luokitella muistiinpanoja, luetteloita, muistutuksia, kuvia ja ääntä.
	Google Maps	Tutustu maailmaan ja siirry siinä Google Maps -sovelluksen avulla. Etsi suosikkipaikat, luo yhteys kiinnostaviin yrityksiin ja hyödynnä reaaliaikaisia liikennetietoja.
	Messages	Voit lähettää ja vastaanottaa viestejä.
	Phone	Voit soittaa puheluja.

Kuvake	Nimi	Kuvaus
	Google Photos	Kaikkien muistojesi koti.
	Google Play Movies and TV	Uusimmat julkaisut ja kaikki suosikkisi minkä tahansa laitteen näytössä.
	Google Play	Google Play tarjoaa rajatonta viihdettä.
	Asetukset	Sisältää laitteen määrittämisessä käytettävät asetukset.
	Sound Recorder	Voit tallentaa ääniä.
	WAVE	Tarjoaa turvallisen Push-to-Talk (PTT) -palvelun matkoille.
	YouTube	Katsele, mitä maailma katselee YouTubessa.
	YouTube Music	Löydä YouTubesta kaikki musiikki, jota et löydä muualta, järjestettynä yhteen uuteen sovellukseen ja verkkoon.

21.1





Kamera

Voit kuvata valokuvia tai videoita Kamera-sovelluksella.

21.1.1

Valokuvien ottaminen





Menettely:

- 1 Napauta valikossa  **Camera**.
- 2 Tee jokin seuraavista:
 - Jos haluat ottaa valokuvan takakameralla, napauta  **Camera**.
 - Jos haluat ottaa valokuvan etukameralla, napauta  **Switch Camera** →  **Camera**.
- 3 Voit lähentää tai loitontaa painamalla kaksi sormea näytölle ja nipistämällä tai levittämällä sormia.
Zoomauksen ohjaimet tulevat näkyviin näyttöön.

21.1.2

Videotallennus

Menettely:

- 1 Napauta valikossa  **Camera** →  **Video**.
Videotallennus alkaa.
- 2 Jos haluat keskeyttää videon, napauta  **Pause**.
- 3 Jos haluat pysäyttää tallennuksen, napauta  **Stop Record**.

- 4 Voit lähentää tai loitontaa painamalla kaksi sormea näytölle ja nipistämällä tai levittämällä sormia.
Zoomauksen ohjaimet tulevat näkyviin näyttöön.

21.2

Galleria

Voit hallita albumeita, valokuvia tai videoita Galleria-sovelluksen avulla.



HUOMAUTUS: Laite tukee seuraavia kuvamuotoja: JPEG, GIF, PNG, HEIC ja BMP.

Voit suorittaa seuraavat toiminnot Kuvat-sovelluksella:

- albumien, valokuvien ja videoiden katselu
- videoiden toistaminen
- albumien, valokuvien ja videoiden perusmuokkaus
- valokuvien määrittäminen taustakuvaksi
- valokuvien määrittäminen yhteyshenkilön valokuvaksi
- valokuvien ja videoiden jakaminen.

Galleria sisältää kaikki albumit, valokuvat ja videot, jotka on tallennettu microSD-korttiin ja sisäiseen muistiin.

21.2.1

Gallerian tarkasteleminen

Menettely:

- 1 Napauta valikossa  **Gallery**.
- 2 Tee jokin seuraavista:
 - Napauta haluamaasi albumia.
 - Napauta valokuvaa.
 - Voit tarkastella albumin seuraavaa tai edellistä kuvaa pyyhkäisemällä vasemmalle tai oikealle.
 - Jos haluat tuoda ohjaimet näkyviin, napauta valokuvaa.
 - Jos haluat lähentää tai loitontaa, paina kaksi sormea näyttöön ja nipistä tai levitä sormia valokuvassa.
 - Jos haluat tarkastella näkymän ulkopuolelle jääviä osia, vedä valokuvaa.

21.2.2

Kohteiden jakaminen Kuvat-sovelluksesta



Menettely:

- 1 Napauta valikossa  **Gallery**.
- 2 Jos haluat jakaa kohteita, napauta *<haluttu kohde>*  **Share** *→ <haluttu sovellus>*.

21.2.3

Kohteiden poistaminen Galleriasta



Menettely:

- 1 Valitse valikossa  **Gallery**.
- 2 Jos haluat poistaa kohteita, napauta <haluttu kohde>  **Delete** → **OK**.

21.2.4

Valokuvien rajaaminen

Menettely:

- 1 Napauta valikossa  **Gallery**.
- 2 Jos haluat rajata valokuvia, napauta <haluttu valokuva>  **Edit** →  **Crop**.
Rajausruudukko tulee näkyviin.
- 3 Tee jokin seuraavista:





Vaihtoehto	Toiminnot
Valokuvan rajaaminen manuaalisesti	a Valitse valokuvasta rajattava alue säätämällä päätepisteitä.
Automaattisten rajausmittojen valitseminen	a Valitse 1:1 . b Jos haluat nähdä alkuperäisen kuvan, valitse Original .

- 4 Vahvista napauttamalla **Yes**.
- 5 Jos haluat tallentaa, napauta **SAVE**.

21.2.5

Valokuvien kiertäminen



Menettely:

- 1 Napauta valikossa  **Gallery**.
- 2 Jos haluat kiertää valokuvia, napauta <haluttu valokuva>  **Edit** →  **Crop** →  **Rotate**
Kuvaa kierretään 90 astetta myötäpäivään. Jokainen napautus kiertää kuvaa 90 astetta lisää.
- 3 Vahvista napauttamalla **SAVE**.

21.2.6

Videoiden katsominen

Menettely:

- 1 Napauta valikossa  **Gallery**.
- 2 Jos haluat katsoa videoita, napauta **Videos** → *<haluttu video>* →  **Play** → *<haluttu sovellus>*.
- 3 Jos haluat nähdä videotoston tai jatkaa siitä kohdasta, johon viimeksi jäit, vedä videon etenemispalkkia.
- 4 Jos haluat palata edelliseen näyttöön, napauta  **Back**.

21.3

Viiva- tai QR-koodin skannaaminen

Menettely:

- 1 Napauta valikossa  **Camera**.
- 2 Jos haluat skannata viiva- tai QR-koodin, aseta kohde näyttöön takakameran avulla. Näkyviin tulee URL-osoite.
- 3 Valitse tarvittavat sovellukset URL-osoitteen näyttämistä varten.

21.4

Taskulampun käyttöönotto

Menettely:

Pyyhkäise alaspäin ilmoituspaneelissa ja napauta  **Flashlight** .

21.5

Kuvakaappauksen ottaminen

Menettely:

- 1 Paina **Home**-painiketta ja **2-Dot Programmable Feature** -painiketta samanaikaisesti.
- 2 Napauta **Screenshot**.

Kuvakaappaus tallennetaan laitteen muistiin.

21.6

Tumma teema

Tumma teema on tumma tila, jossa kaikkien valikoiden ja useimpien sovellusten väripaletti kääntyy päinvastaiseksi.

Tumman teeman edut ovat seuraavat:

- Se vähentää virrankulutusta huomattavasti käyttämäsi laitteen näyttötekniikan mukaan.
- Se parantaa näkyvyyttä käyttäjille, jotka ovat herkkiä kirkkaalle valolle tai joiden näkökyky on alentunut.

- Se helpottaa kaikilla laitteen käyttöä vähävaloisessa ympäristössä.

21.6.1

Tumman teeman määrittäminen

Menettely:

Pyyhkäise ylöspäin aloitusnäytössä ja napauta  **Settings**→**Accessibility**→**Dark theme**.

21.7

Älykäs vastaus

Älykästä vastausta käytetään useimmiten saapuvilla viesteille. Se mahdollistaa pikavastaukset ja toiminnot suoraan ilmoituksesta avaamatta sovellusta.

Voit vastata viestiin ehdotetuilla pikavastauksilla, merkitä viestin luetuksi tai vastata viestiin näyttönäppäimistön avulla. Jos joku lähettää sinulle osoitteen, voit avata sen suoraan Google Mapsiin.

Voit ottaa tämän ominaisuuden käyttöön tai poistaa sen käytöstä sovellusten ja ilmoitusten asetuksissa.

21.7.1

Älykkään vastauksen määrittäminen



Menettely:

Pyyhkäise ylöspäin aloitusnäytössä ja napauta  **Settings**→**Apps & notifications**→**Notifications**→**Advanced**→**Suggested actions and replies**.





21.8

Tiedostojen tutkiminen

Menettely:

- 1 Napauta valikossa  **Files**.
- 2 Jos haluat valita tiedostotyytit, napauta  **Menu**.
- 3 Valitse jokin seuraavista:
 - Recent
 - Images
 - Videos
 - Audio
 - Downloads
- 4 Tee jokin seuraavista:

Vaihtoehto	Toiminnot
Tiedoston tarkasteleminen	Napauta <haluttua kohdetta>.
Tiedoston jakaminen	a Kosketa pitkään <haluttua kohdetta>.

Vaihtoehto	Toiminnot
	b Jos haluat jakaa ladatun kohteen, napauta  Share → Share via →<haluttu sovellus>.
Tiedoston etsiminen	a Napauta  Search . b Kirjoita haluttu syöte.
Tiedoston poistaminen	a Kosketa pitkään <haluttua kohdetta>. b Jos haluat poistaa, napauta  Delete → OK
Haku Google Lensin avulla	a Napauta <haluttua kohdetta>→  Google Lens .
Lisävaihtoehdot	Valitse  More .

Luku 22

Asetukset

Tässä osassa kuvataan kahdentyyppisiä asetuksia. Ne ovat WAVE-sovelluksen ja puhelimen asetuksia, kuten laiteasetuksia, näytön asetuksia ja ääniasetuksia.

Voit mukauttaa asetuksia tarpeen mukaan.

22.1

WAVE-sovelluksen asetusten käyttäminen

Menettely:

- 1 Valitse WAVE-sovelluksessa  **Menu**→**Settings**.
- 2 Tee jokin seuraavista:

Vaihtoehto	Toiminnot
Saapuvien puhelujen värinän ottaminen käyttöön tai pois käytöstä	Ota Vibrate Call -asetus käyttöön tai poista se käytöstä.
Värinän ottaminen käyttöön tai poistaminen käytöstä, kun uusi hälytys vastaanotetaan	Ota Vibrate Alert -asetus käyttöön tai poista se käytöstä.
PTT-puhelun äänenvoimakkuuden säätäminen	Liu'uta Volume Boost -säädintä.
Välittömän henkilökohtaisen hälytyksen vastaanottohälytyksen määrittäminen	<p>a Valitse Instant Personal Alert.</p> <p>b Valitse jokin seuraavista vaihtoehdoista:</p> <ul style="list-style-type: none"> • Tone and Display • Tone Only • Display Only • Off
Vastaamattoman puhelun vastaanottohälytyksen määrittäminen	<p>a Valitse Missed Call Alert.</p> <p>b Valitse jokin seuraavista vaihtoehdoista:</p> <ul style="list-style-type: none"> • Tone and Display • Tone Only • Display Only • Off
Hälytysäänen määrittäminen	Valitse Alert Tone →<haluttu asetus>.
Ääni-ilmoituksen määrittäminen	Valitse Channel Announcement →<haluttu asetus>.
Hälytyksen toiston määrittäminen	a Valitse Alert Repeat .

Vaihtoehto	Toiminnot
	<p>b Valitse jokin seuraavista vaihtoehdoista:</p> <ul style="list-style-type: none"> • Jos haluat toistaa hälytyksen kerran, valitse Once. • Jos haluat toistaa hälytyksen 20 sekunnin välein kymmenen minuutin ajan, valitse Repeat. • Jos haluat toistaa hälytyksen 20 sekunnin välein, kunnes hälytys tyhjennetään, valitse Continuous.
<p>Saapuvien viestien hälytyksen ottaminen käyttöön tai poistaminen käytöstä</p>	<p>Ota Message Alert -asetus käyttöön tai poista se käytöstä.</p>
<p>Viestiäänen valitseminen</p>	<p>Valitse Message Alert Tone → <haluttu asetus>.</p>
<p>Verkkoyhteyden katkeamisen äänen määrittäminen</p>	<p>a Valitse Network Up/Down Tones.</p> <p>b Valitse jokin seuraavista vaihtoehdoista:</p> <ul style="list-style-type: none"> • Jos haluat toistaa äänen verkkoyhteyden katketessa, valitse Network Loss. • Jos haluat toistaa äänen verkkoyhteyden katketessa ja muodostaa yhteyden uudelleen, valitse Network loss and reconnect. • Jos haluat toistaa äänen puhelun aikana, kun verkkoyhteys katkeaa, valitse Network loss during call only. • Jos haluat poistaa äänen käytöstä, valitse None.
<p>Verkkoyhteyden katkeamisen äänen toistumisajastimen asettaminen</p>	<p>a Valitse Network Loss Tone Repeat.</p> <p>b Valitse jokin seuraavista vaihtoehdoista:</p> <ul style="list-style-type: none"> • None • 10 seconds • 30 seconds • 60 seconds
<p>Saapuvien puhelujen käsittelyn hallinta</p>	<p>a Valitse Privacy Mode.</p> <p>b Valitse jokin seuraavista vaihtoehdoista:</p> <ul style="list-style-type: none"> • Jos haluat kuulla saapuvan puhelun äänen kuulokkeista kaiuttimen sijaan, valitse Earpiece. • Jos haluat kuulla saapuvan puhelun äänen kaiuttimesta, valitse Off.

Vaihtoehto	Toiminnot
PTT-sovellusten taustasuorituksen ottaminen käyttöön tai poistaminen käytöstä	Ota Background Mode -asetus käyttöön tai poista se käytöstä.
Saapuvien puhelujen prioriteetin määrittäminen	<p>a Valitse Call Priority.</p> <p>b Valitse jokin seuraavista vaihtoehdoista:</p> <ul style="list-style-type: none"> • Jos haluat hylätä saapuvan puhelun, kun toinen puhelu on jo meneillään, valitse Ongoing. • Kun haluat hylätä tai lopettaa PTT-puhelun, kun puhelu on meneillään, valitse Phone.
PTT-puhelun sallimisen ottaminen käyttöön tai poistaminen käytöstä, kun näyttö on lukittuna	Ota Call from Lock Screen -asetus käyttöön tai poista se käytöstä.
PTT-puhelun aikana toistettavien äänien määrittäminen	<p>a Valitse In-Call Tones.</p> <p>b Jos haluat ottaa käyttöön seuraavat äänet, ota vastaava asetus käyttöön:</p> <ul style="list-style-type: none"> • Incoming Call Tone • Floor Grant Tone • Floor Free Tone • Floor Release Tone • Floor Error/Busy Tone • Voice Message Tone.
Näyttönimen tarkasteleminen tai muuttaminen	Valitse Display Name →<haluttu nimi>.
PTT-numeron näyttäminen	Näytä My PTT Number .
PTT-puhelujen aikaisen Bluetooth-käytön ottaminen käyttöön tai poistaminen käytöstä	Ota Use Bluetooth -asetus käyttöön tai poista se käytöstä.
Yhteys henkilöiden lajittelu	<p>a Valitse Contact Sorting.</p> <p>b Valitse jokin seuraavista vaihtoehdoista:</p> <ul style="list-style-type: none"> • By Alphabetical • By Availability.
Lajitteluhistoria	<p>a Valitse History Sorting.</p> <p>b Valitse jokin seuraavista vaihtoehdoista:</p> <ul style="list-style-type: none"> • Newest on top • Newest on bottom.
WAVE-sovelluksen taustakäynnistyksen ottaminen käyttöön tai poistaminen käytöstä, kun laite käynnistetään	Ota Auto Start -asetus käyttöön tai poista se käytöstä.

Vaihtoehto	Toiminnot
Automaattisesti ladattavien viestien liitteiden ottaminen käyttöön tai poistaminen käytöstä	Ota Automatic Download -asetus käyttöön tai poista se käytöstä.
Videopuhelujen automaattisen vastaamisen ottaminen käyttöön tai pois käytöstä	Ota Auto Answer Video Call -asetus käyttöön tai poista se käytöstä.
Valtuutetun käyttäjän vahvistamattoman videolähetyksen ottaminen käyttöön tai pois käytöstä	Ota Allow Unconfirmed Video Transmission -asetus käyttöön tai poista se käytöstä.
PTT- ja videopuhelujen äänivuorovaikutuksen määrittäminen	Valitse Audio Interaction →<haluttu asetus>
Skannauksen Talkback-toiminnon ottaminen käyttöön tai pois käytöstä	Ota Scan Talkback -asetus käyttöön tai poista se käytöstä.
Oletusasetusten palauttaminen	Valitse Restore Defaults .
Hätäyhteys henkilöiden tarkasteleminen	Valitse Emergency Settings .
Kirjautuminen ulos WAVE-sovelluksesta	Valitse Logout .

22.2

Laiteasetukset

Tämän ominaisuuden avulla voit mukauttaa radiopuhelinta muuttamalla laitteen oletusasetuksia.



HUOMAUTUS: Jos et voi käyttää kuvattuja ominaisuuksia, pyydä lisätietoja radiopuhelimen jälleenmyyjältä tai järjestelmävalvojalta.

22.2.1

Näyttölukko

Voit määrittää radiopuhelimen näytön lukkiutumaan automaattisesti määrittämällä kuvion, PIN-koodin tai salasanan niin, että tietosi pysyvät suojassa.



TÄRKEÄÄ: Jos radiopuhelimen näytön lukituksen valinnaksi määritetään **None** tai **Swipe**, tietojasi ei suojata ja kuka tahansa voi käyttää niitä.

Kun radiopuhelin on käynnissä, voit lukita radiopuhelimen painamalla **Display Sleep/Wake and Home** -painiketta ja avata lukituksen antamalla kuvion, PIN-koodin tai salasanan.

Jos et ole määrittänyt kuviota, PIN-koodia tai salasanaa, voit avata radiopuhelimen lukituksen myös pyyhkäisemällä ylöspäin näytössä tai vain painamalla **Display Sleep/Wake and Home** -painiketta, jos mitään lukitusasetusta ei ole määritetty.

Kun radiopuhelin on lukittu, matkapuhelinverkon signaali, puhelut, uusien viestien ilmoitukset, vastaamattomat puhelut ja tulevat tapaamiset ovat yhä käytettävissä ja vastaanotettavissa.

Voit myös määrittää radiopuhelimen lukittumaan automaattisesti tietyn ajan kuluttua.

22.2.1.1

Näytön lukituksen avaaminen

Menettely:

- 1 Paina **Wake**- tai **Home**-painiketta.
- 2 Pyyhkäise ylöspäin aloitusruudussa.

3 Tee jokin seuraavista:

Vaihtoehto	Toiminnot
Näytön lukituksen avaaminen kuviolla	Piirrä määritetty kuvio näyttöön sormella.
Näytön lukituksen avaaminen PIN-koodilla tai salasanalla	<p>a Anna PIN-koodi tai salasana.</p> <p>b Napauta  Save.</p>

22.2.2

Päivämäärän ja ajan asettaminen

Kun radiopuhelin on yhdistettynä matkapuhelinverkkoon, päivämäärä ja kellonaika synkronoidaan automaattisesti. Voit asettaa päivämäärän ja kellonajan manuaalisesti seuraavasti.

Menettely:

- 1 Pyyhkäise ylöspäin aloitusnäytössä ja napauta  **Settings**→**System**→**Date & time**.
- 2 Tee jokin seuraavista:

Vaihtoehto	Toiminnot
Päivämäärän ja kellonajan automaattisen synkronoinnin poistaminen käytöstä	Vaihda Automatic date and time -asetus.
Aikavyöhykkeen automaattisen synkronoinnin poistaminen käytöstä	Napauta Automatic time zone .
Päivämäärän asettaminen	<p>a Napauta Set date.</p> <p>b Valitse kuukausi, päivä ja vuosi.</p> <p>c Napauta OK.</p>
Kellonajan asettaminen	<p>a Napauta Set time.</p> <p>b Valitse tunnit, minuutit ja päivä.</p> <p>c Napauta OK.</p>
Aikavyöhykkeen asettaminen	a Napauta Select time zone → Region →<haluttu alue>.

22.3

Näytön asetusten käyttäminen

Menettely:

- 1 Pyyhkäise ylöspäin aloitusnäytössä ja napauta  **Settings**→**Display**.
- 2 Tee jokin seuraavista:

Vaihtoehto	Toiminnot
Näytön kirkkauden määrittäminen	a Valitse Brightness level .

Vaihtoehto	Toiminnot
	<p>b Määritä <haluttu kirkkaustaso> säätämällä liikusäädintä.</p>
Mukautuvan kirkkauden säätäminen	<p>a Valitse Brightness level.</p> <p>b Ota Adaptive brightness -asetus käyttöön.</p>
Taustakuvan vaihtaminen	<p>a Valitse Wallpaper.</p> <p>b Valitse jokin seuraavista vaihtoehdoista:</p> <ul style="list-style-type: none"> • Gallery • Wallpapers • Live Wallpapers • Photos. <p>c Napauta <haluttu kuva>→Set Wallpaper.</p>
Lepotilan määrittäminen	<p>a Valitse Advance→Sleep.</p> <p>b Valitse <haluttu aikakatkaisuarvo>.</p>
Näytönsäästäjän määrittäminen	<p>a Valitse Advance→Screen saver→Current screen saver.</p> <p>b Valitse jokin seuraavista vaihtoehdoista:</p> <ul style="list-style-type: none"> • Clock • Colors • Photos. <p>c Napauta When to start</p> <p>d Valitse jokin seuraavista vaihtoehdoista:</p> <ul style="list-style-type: none"> • While docked • While charging • While charging or docked • Never.
Fonttikoon määrittäminen	<p>a Valitse Font size.</p> <p>b Liu'uta asteikkoa <halutun fonttikoon> mukaan.</p>
Näyttökoon määrittäminen	<p>a Valitse Advance→Display size.</p> <p>b Liu'uta asteikkoa <halutun näyttökoon> mukaan.</p>
Näytön kierron määrittäminen	<p>a Valitse Advance→Display size.</p> <p>b Ota Auto-rotate screen -asetus käyttöön.</p>

Vaihtoehto	Toiminnot
Lähetysnäytön käyttöönotto	<p>a Valitse Connected devices→Connected preferences→Cast.</p> <p>b Napauta More→Enable wireless display.</p>

22.4

Ääniasetusten käyttäminen

Menettely:



- 1 Pyyhkäise ylöspäin aloitusruudussa ja napauta  **Settings**→**Sound**.
- 2 Tee jokin seuraavista:

Vaihtoehto	Toiminnot
Ääniasetusten säätäminen	<p>Säädä seuraavien ääniasetusten liukusäädintä:</p> <ul style="list-style-type: none"> • Calls • Media • Alarms • Volume
Puhelujen värinän määrittäminen	Ota Also vibrate for call -asetus käyttöön.
Akustisen kierron vaimennuksen ottaminen käyttöön tai poistaminen käytöstä	Ota Howling Suppression -asetus käyttöön tai poista se käytöstä.
Älä häiritse -tilan määrittäminen	<p>a Valitse Do Not Disturb.</p> <p>b Määritä seuraavien osien Älä häiritse -asetukset:</p> <ul style="list-style-type: none"> • Behavior • Expectations • Schedule
Kuulolaitteiden yhteensopivuuden ottaminen käyttöön tai poistaminen käytöstä	<p>a Valitse Advance.</p> <p>b Ota Hearing aid compatibility -asetus käyttöön tai poista se käytöstä.</p>
Puhelujen kotelotunnistuksen ottaminen käyttöön tai poistaminen käytöstä	<p>a Valitse Advance.</p> <p>b Ota Use Holster for phone call -asetus käyttöön tai poista se käytöstä.</p>

22.4.1

Radiopuhelimen mykistäminen

Menettely:

- 1 Paina pitkään **Mute**-painiketta.
- 2 Tee jokin seuraavista:
 - Jos haluat mykistää kaikki radiopuhelimen äänet, napauta  **mute** .
 - Jos haluat mykistää kaikki äänet ja ottaa käyttöön radiopuhelimen värinän ilmoitusten saapuessa, napauta  **vibrate** .
 - Jos haluat poistaa radiopuhelimen mykistyksen, napauta  **unmute**.

22.4.2

Automaattisten sääntöjen määrittäminen

Automaattisten sääntöjen avulla voit määrittää aikataulun sille, milloin Älä häiritse -ominaisuus otetaan käyttöön ja poistetaan käytöstä automaattisesti.

Menettely:

- 1 Pyyhkäise ylöspäin aloitusnäytössä ja napauta  **Settings** → **Sound** → **Do Not Disturb** → **Turn on automatically**.
- 2 Tee jokin seuraavista:

Vaihtoehto	Toiminnot
Automaattisten sääntöjen määrittäminen nukkumista varten	<ol style="list-style-type: none">a Napauta Sleeping.b Ota Use rule -asetus käyttöön.c Määritä säännön seuraavat tiedot:<ul style="list-style-type: none">• Säännön nimi• Päivät• Aloitusaika• Päätymisaika• Hälytys voi ohittaa päättymisajan.
Automaattisten sääntöjen määrittäminen tapahtumia varten	<ol style="list-style-type: none">a Napauta Event.b Ota Use rule -asetus käyttöön.c Määritä säännön seuraavat tiedot:<ul style="list-style-type: none">• Säännön nimi• Tapahtumien aikana• Kun vastaus on.
Uuden säännön lisääminen	<ol style="list-style-type: none">a Napauta Add rule.b Valitse seuraava sääntötyyppi:<ul style="list-style-type: none">• Event

Vaihtoehto	Toiminnot
	<ul style="list-style-type: none">• Time <p>c Kirjoita säännön nimi ja napauta ADD.</p>

Luku 23

Hyväksytyt lisävarusteet

Motorola Solutions tarjoaa seuraavat hyväksytyt lisävarusteet, jotka parantavat digitaalisen kannettavan radiopuhelimen tuottavuutta.

Taulukko 16 :Akut

Osanumero	Kuvaus
BT000592A01 ²	Akku Li-Ion, 2 900 mAh
BT000593A01 ²	Suurikapasiteettinen Li-Ion, 5 800 mAh
BT000594A01 ³	Suurikapasiteettinen IS Li-Ion, 5 800 mAh

Taulukko 17 :Kantamista helpottavat lisävarusteet

Osanumero	Kuvaus
NTN8266_	Vyöpidike 2,5 tuuman vyöleveydelle
PMLN7965_	Vyöpidike 3 tuuman vyöleveydelle
PMLN6970_	Kantokotelo

Taulukko 18 :Laturit

Osanumero	Kuvaus
PMPN4169_	Ajoneuvon virtasovitin
PS000150A11	MicroUSB, 7,5 W, 100–240 V:n virtalähde/pistokelaturi, US/JP
PS000150A12	MicroUSB, 7,5 W, 100–240 V:n virtalähde/pistokelaturi, EU
PS000150A13	MicroUSB, 7,5 W, 100–240 V:n virtalähde/pistokelaturi, UK
PS000150A17	MicroUSB, 7,5 W, 100–240 V:n virtalähde/pistokelaturi, Korea

Taulukko 19 :Nappikuulokkeet ja kuulokkeet

Osanumero	Kuvaus
PMLN7851_ ²	Tehtäväkriittinen langaton kuuloke PTT
PMLN8191_	1-johtiminen parannettu kirkasputkinen kuuloke, 2,5 mm:n johto
PMMN4125_ ²	Etäkaiutinmikrofoni
PMMN4127_ ²	Tehtäväkriittinen langaton etäkaiutinmikrofoni WM500

² Ei saatavissa Intrinsic Safe (IS) -malliin.

³ Vain Intrinsic Safe (IS) -mallin kanssa käytettäväksi

Innehållsförteckning

Juridik och support.....	6
Juridisk information och efterlevnadsinformation.....	6
Leverantörens försäkran om överensstämmelse.....	6
Meddelande till användare (FCC).....	7
Immateriella rättigheter och föreskrifter.....	7
Viktig säkerhetsinformation.....	8
Läs detta först.....	8
Programvaruversion.....	9
Begränsad garanti.....	10
MOTOROLA SOLUTIONS KOMMUNIKATIONSPRODUKTER.....	10
I. GARANTINS OMFATTNING OCH GILTIGHETSPERIOD:.....	10
II. ALLMÄNNA BESTÄMMELSER.....	10
III. STATSLAGSTIFTNING:.....	11
IV. SÅ FÅR DU GARANTISERVICE.....	11
V. VAD GARANTIN INTE OMFATTAR.....	11
VI. PATENT- OCH PROGRAMVARUBESTÄMMELSER.....	11
VII. GÄLLANDE LAG.....	12
Kapitel 1 : Radioskötsel.....	13
Kapitel 2 : Radioöversikt.....	14
2.1 Konfigurera programmerbara knappar.....	16
Kapitel 3 : Komma igång.....	17
3.1 Sätta i SD-kort.....	17
3.2 Sätta i SIM-kort.....	18
3.3 Sätta i eller ta ur batteriet.....	20
Ansluta batteriet.....	20
Ta ut batteriet.....	20
3.4 Ladda radion.....	20
3.5 Slå på eller stänga av radion.....	21
Slå på radion.....	21
Stänga av radion.....	21
3.6 Justera volymen.....	21
3.7 Ta bort kameraobjektivets skydd.....	21
3.8 Navigera på pekskärmen.....	21
3.9 Fästa bältesklämman i hölstret.....	22
3.10 Placera radion i hölstret.....	23

Kapitel 4 : Översikt över startskärmen.....	24
4.1 Statusindikatorer.....	24
4.1.1 Statusikoner.....	25
4.1.2 Lysdiodsindikationer.....	25
Kapitel 5 : Grundläggande funktioner.....	27
5.1 Komma åt filer från en dator.....	27
5.2 Öppna radioinställningar.....	27
5.2.1 Skapa radioinställningar som genvägar på startskärmen.....	27
Kapitel 6 : Anslutningar.....	28
6.1 Bluetooth.....	28
6.1.1 Slå på och stänga av Bluetooth-läge.....	28
Slå på Bluetooth-läge.....	28
Stänga av Bluetooth-läge.....	28
6.1.2 Visa enhetsinformation.....	29
6.1.3 Redigera enhetsnamn.....	29
6.1.4 Tar bort enhetsnamn.....	29
6.2 Wi-Fi-användning.....	29
6.2.1 Slå på och stänga av Wi-Fi.....	29
Slå på Wi-Fi.....	29
Stänga av Wi-Fi.....	30
6.2.2 Konfigurera Wi-Fi-surfpunkter.....	30
6.3 Location.....	30
6.3.1 Slå på och stänga av plats.....	30
Slå på plats.....	30
Slå på och stänga av plats.....	31
6.4 Flygplansläge.....	31
6.4.1 Gå över till flygplansläge.....	31
Kapitel 7 : WAVE™ -programmet.....	32
7.1 Logga in i WAVE-programmet.....	33
7.2 Logga ut från WAVE-programmet.....	33
7.3 Översikt över WAVE-programmet.....	34
7.4 Push-To-Talk-knapp.....	35
Kapitel 8 : Samtalsgrupp.....	37
8.1 Visa samtalsgrupper.....	37
8.2 Kanaler och zoner.....	37
8.2.1 Visa kanaler och zoner.....	38
8.3 Områdesbaserad samtalsgrupp.....	38
8.4 Visa gruppinformation.....	38

Kapitel 9 : Kontakter.....	39
9.1 Lägg till nya kontakter.....	39
Kapitel 10 : Typer av samtal.....	41
10.1 Ringa samtal.....	41
10.2 Ta emot samtal.....	42
Kapitel 11 : Använda nödläge.....	43
11.1 Initiera nödläge.....	43
11.2 Ta emot nödsignaler.....	43
11.3 Avbryta nödläge.....	43
Kapitel 12 : Röststyrning.....	44
12.1 Använda röststyrning.....	46
Kapitel 13 : Användarkontroll.....	47
13.1 Aktivera användarkontroll.....	47
Kapitel 14 : Skanning av samtalsgrupp.....	48
14.1 Slå på eller stänga av skanning av samtalsgrupp.....	48
Slå på skanning av samtalsgrupp.....	48
Stäng av skanning av samtalsgrupp.....	48
Kapitel 15 : Övervakningsåsidösättning.....	49
Kapitel 16 : Direkt personlig avisering.....	50
16.1 Skicka direkt personlig avisering.....	50
16.2 Ta emot och svara på direkt personlig avisering.....	50
Kapitel 17 : Varningar om missade samtal.....	51
17.1 Ta emot och svara på varning om missat samtal.....	51
Kapitel 18 : Karta.....	52
18.1 Dela plats.....	52
18.2 Dela plats med platsfunktion aktiverad.....	53
18.3 Visa medlemmars plats.....	53
18.4 Gräns.....	53
18.4.1 Skapa gräns.....	54
18.4.2 Skapa gräns med Quick Group.....	54
18.4.3 Ändra gränsinställningar.....	55
Kapitel 19 : Meddelandefunktion.....	56
19.1 Skicka SMS.....	56
19.2 Lägga till snabbtext.....	56
19.3 Radera snabbtext.....	56
19.4 Skicka multimedieinnehåll.....	57
19.5 Ta emot meddelanden.....	58
19.6 Spara meddelanden.....	58

19.7 Vidarebefordra meddelanden.....	58
19.8 Svara på meddelanden.....	59
19.9 Ta bort meddelanden.....	59
Kapitel 20 : Användaren har inaktiverats eller stängts av.....	61
Kapitel 21 : Program.....	62
21.1 Kamera.....	63
21.1.1 Ta foton.....	63
21.1.2 Spela in videor.....	63
21.2 Galleri.....	64
21.2.1 Visa galleri.....	64
21.2.2 Dela objekt från foton.....	64
21.2.3 Ta bort objekt från galleriet.....	65
21.2.4 Beskära foton.....	65
21.2.5 Roterar foton.....	65
21.2.6 Titta på videor.....	66
21.3 Skanna streckkod eller QR-kod.....	66
21.4 Slå på ficklampan.....	66
21.5 Ta skärmdump.....	66
21.6 Mörkt tema.....	66
21.6.1 Ställa in mörkt tema.....	67
21.7 Smart svar.....	67
21.7.1 Ställa in smarta svar.....	67
21.8 Utforska filer.....	67
Kapitel 22 : Inställningar.....	69
22.1 Öppna inställningar för WAVE-programmet.....	69
22.2 Enhetsinställningar.....	72
22.2.1 Skärmlås.....	72
22.2.1.1 Låsa upp skärmen.....	72
22.2.2 Ställa in datum och tid.....	73
22.3 Öppna skärminställningar.....	73
22.4 Öppna ljudinställningar.....	74
22.4.1 Stänga av ljudet på radion.....	75
22.4.2 Ställa in automatiska regler.....	75
Kapitel 23 : Lista över godkända tillbehör.....	77

Juridik och support

Juridisk information och efterlevnadsinformation

Leverantörens försäkran om överensstämmelse

Leverantörens försäkran om överensstämmelse

Enligt FCC CFR 47 del 2, avsnitt 2.1077(a)



Ansvarig part

Namn: Motorola Solutions, Inc.

Adress: 2000 Progress Pkwy, Schaumburg, IL. 60196

Telefonnummer: 1-800-927-2744

Deklarerar härmed att produkten:

Modellnamn: **EVOLVE, EVOLVE-i**

följer följande regelverk:

FCC del 15, stycke B, avsnitt 15.107(a), 15.107(d), och avsnitt 15.109(a)

Klass B Digital enhet

I egenskap av datortillbehör uppfyller den här enheten kraven i del 15 i FCC:s bestämmelser. All användning måste uppfylla följande två villkor:

- 1 Enheten får inte orsaka skadliga störningar och
- 2 Enheten måste klara eventuella störningar, inklusive störningar som kan ge oönskade effekter.



OBS!:

Den här utrustningen har testats och befunnits uppfylla kraven för en digital enhet i klass B enligt del 15 i FCC-bestämmelserna. Kraven syftar till att ge rimligt skydd mot skadliga störningar i bostadsmiljön. Utrustningen genererar, använder och kan utstråla radiofrekvensenergi och kan, om den inte installeras och används enligt instruktionerna, orsaka skadlig radiokommunikationsstörning. Det finns emellertid ingen garanti för att störningar inte inträffar i enskilda fall.

Om utrustningen ger upphov till skadliga störningar av radio- och TV-mottagning, vilket kan fastställas genom att utrustningen kopplas av och på, uppmanas användaren att försöka åtgärda störningarna på något av följande sätt:

- Rikta om eller flytta mottagarantennen.
- Öka avståndet mellan utrustningen och mottagaren.
- Anslut utrustningen till ett uttag i en annan krets än den som mottagaren är ansluten till.
- Rådfråga återförsäljaren eller en erfaren radio- eller TV-tekniker.

Meddelande till användare (FCC)

Den här enheten uppfyller kraven i del 15 i FCC-bestämmelserna enligt följande villkor:

- Enheten får inte orsaka skadliga störningar.
- Enheten måste klara eventuella störningar, inklusive störningar som kan ge oönskade effekter.
- Ändring av enheten som inte uttryckligen godkänts av Motorola Solutions kan medföra att användaren fråntas rätten att använda utrustningen.

Immateriella rättigheter och föreskrifter

Upphovsrätt

De Motorola Solutions-produkter som beskrivs i det här dokumentet kan omfatta upphovsrättsskyddade datorprogram. Lagar i USA och andra länder skyddar, för Motorola Solutions, vissa exklusiva rättigheter för upphovsrättsskyddade datorprogram. Följaktligen får inte copyrightskyddade datorprogram från Motorola Solutions, i Motorola Solutions-produkterna som beskrivs i det här dokumentet, kopieras eller reproduceras utan uttrycklig skriftlig tillåtelse från Motorola Solutions.

Ingen del av det här dokumentet får återskapas, skickas eller lagras i elektronisk form eller översättas till något språk eller datorspråk, i någon form eller på något sätt, utan föregående skriftligt medgivande från Motorola Solutions, Inc.

Varumärken

MOTOROLA, MOTO, MOTOROLA SOLUTIONS och den stiliserade M-logotypen är varumärken eller registrerade varumärken som tillhör Motorola Trademark Holdings, LLC och används på licens. Google, Android, Google Play, YouTube och andra märken är varumärken som tillhör Google LLC. Alla andra varumärken tillhör sina respektive ägare.

Licensrättigheter

Vidare ska inte köp av Motorola Solutions-produkter innebära beviljande av, antingen direkt eller genom implikation, hinder eller på annat sätt, någon licens under copyrighträttigheterna, patent, eller patentansökningar från Motorola Solutions, med undantag för den normala icke-exklusiva royalty-fria licensen att använda som uppstår genom lagen vid försäljningen av en produkt.

Innehåll med öppen källkod

Den här produkten kan innehålla programvara med öppen källkod som används under licens. Se produktinstallationsmediet för fullständig juridisk information om öppen källkod och attribut innehåll.

EU:s direktiv om avfall från elektrisk och elektronisk utrustning (WEEE)



■ Enligt EU:s WEEE-direktiv måste etiketten med en överstruken soptunna finnas på produkter som säljs till EU-länder (eller i vissa fall på förpackningen).

Enligt definitionen i WEEE-direktivet innebär etiketten med en överstruken soptunna att kunder och slutanvändare i EU-länder inte ska kasta elektronisk och elektrisk utrustning eller tillbehör i hushållsavfallet.

Kunder eller slutanvändare i EU-länder bör kontakta sin lokala leverantörsrepresentant eller servicecenter för utrustning för information om systemet för avfallsinsamling i landet.

Friskrivning

Observera att vissa funktioner, hjälpmedel och möjligheter som beskrivs i det här dokumentet kanske inte är tillämpliga på eller licensierade för användning i ett specifikt system, eller så kan de vara beroende av en specifik mobilabonnentenhets särskilda egenskaper eller konfiguration av vissa parametrar. Kontakta din Motorola Solutions-kontaktperson för att få mer information.

© 2021 Motorola Solutions, Inc. Med ensamrätt.

Viktig säkerhetsinformation

Handbok om RF-exponering och produktsäkerhet för bärbara tvåvägsradioenheter



VAR FÖRSIKTIG:

Den här radion är endast avsedd för yrkesmässig användning. Innan du använder radion bör du läsa handboken om RF-exponering och produktsäkerhet för affärskritiska enheter. Den innehåller anvisningar om säker användning, information om RF-energi och kontroller för efterlevnad av tillämpliga standarder och föreskrifter.

Denna enhet är begränsad till inomhusanvändning vid användning i frekvensområdet 5 150 till 5 350 MHz, förutom vid överföring med 5,2 GHz kommunikationssystem för högeffektdata via basstation eller relästation.

	AT	BE	BG	HR	CY	CZ	DK
	EE	FI	FR	DE	EL	HU	IE
	IT	LV	LT	LU	MT	NL	PL
	PT	RO	SK	SI	ES	SE	UK

Läs detta först

Den här användarhandboken omfattar grundfunktionerna för de radiomodeller som säljs i din region.

Beteckningar som används i handboken

Du ser att orden **Varning**, **Viktigt** och **Obs!** används i hela den här handboken. De här beteckningarna används för att betona att det finns säkerhetsrisker och att försiktighet måste iakttas.



WARNING: En drifts procedur, ett förfarande eller ett tillstånd osv. som kan leda till personskador eller dödsfall om inte försiktighet iakttas.



VAR FÖRSIKTIG: En drifts procedur, ett förfarande eller ett tillstånd osv. som kan leda till skador på utrustningen om inte försiktighet iakttas.



OBS!: En drifts procedur, ett förfarande eller tillstånd osv. som är ytterst viktig/viktigt att framhäva.

Specialbeteckningar

Följande specialbeteckningar används i hela texten för att belysa viss information eller vissa alternativ:

Tabell 1 :Specialbeteckningar

Exempel	Beskrivning
Knappen Menu eller knappen PTT	Fetstilta ord anger ett namn på en knapp eller ett programmenyalternativ.

Exempel	Beskrivning
Radion visar Bluetooth On.	Ord med skrivmaskinsstil anger MMI-strängar eller meddelanden som visas på radion.
<required ID>	Text inom vinkelparenteser (Courier, fetstil och kursiv stil) anger användarinmatningar.
Setup→Tone→All Tones	Fetstilta ord med en pil emellan anger navigeringsstrukturen i menyalternativen.

Tillgänglighet för funktioner och tjänster

Återförsäljaren eller administratören kan ha anpassat din radio för dina specifika behov.



OBS! Alla funktioner i handboken finns inte tillgängliga i din radio. Kontakta återförsäljaren eller administratören om du vill ha mer information.

Du kan rådfråga din återförsäljare eller systemadministratör om följande:

- Vilka funktioner har knapparna?
- Vilka ytterligare tillbehör kan passa dina behov?
- Vilka är de bästa sätten att använda radion för effektiv kommunikation?
- Vilka underhållsrutiner förlänger radions livstid?

Programvaruversion

Alla funktioner som beskrivs i följande avsnitt stöds av programvaruversion **R01.02.02** eller senare.

Kontakta återförsäljaren eller administratören om du vill ha mer information.

Begränsad garanti

MOTOROLA SOLUTIONS KOMMUNIKATIONSPRODUKTER

I. GARANTINS OMFATTNING OCH GILTIGHETSPERIOD:

Motorola Solutions, Inc. ("Motorola Solutions") garanterar de Motorola Solutions-tillverkade kommunikationsprodukterna nedan ("Produkt") mot defekter i material och utförande vid normal användning och service under en tidsperiod från inköpsdatumet enligt vad som anges nedan:

Bärbar radio	1 år
Produkttillbehör	1 år

Motorola Solutions, efter eget gottfinnande, reparerar produkten (med nya eller rekonditionerade delar), ersätter den (med en ny eller rekonditionerad produkt) eller återbetalar inköpspriset utan kostnad under garantiperioden förutsatt att den returneras enligt villkoren i den här garantin. Utbytesdelar och kort omfattas av den ursprungliga tillämpliga garantiperioden. Alla produktens utbytesdelar tillfaller Motorola Solutions.

Den här begränsade garantin förlängs av Motorola Solutions endast till den ursprungliga slutanvändaren och går inte att tilldela eller föra över till en annan part. Det här är den fullständiga garantin för den produkt som är tillverkad av Motorola Solutions. Motorola Solutions åtar sig inga ansvarsskyldigheter för tillägg eller ändringar av den här garantin såvida det inte gjorts skriftligen och signerats av en representant för Motorola Solutions.

Såvida det inte gjorts i ett separat avtal mellan Motorola Solutions och den ursprungliga slutanvändaren garanterar inte Motorola Solutions installation, underhåll eller service av produkten.

Motorola Solutions ansvarar inte på något sätt för extrautrustning som inte har tillhandahållits av Motorola Solutions och som har anslutits till eller använts tillsammans med produkten. Inte heller är Motorola Solutions på något sätt ansvarigt för användning av produkten med någon extrautrustning, och all sådan utrustning är uttryckligen undantagen från den här garantin. Eftersom varje system som kan använda produkten är unikt friskriver sig Motorola Solutions ansvar för räckvidd, täckning eller funktion av systemet i sin helhet enligt den här garantin.

II. ALLMÄNNA BESTÄMMELSER

Den här garantin framställer hela omfattningen av Motorola Solutions ansvarsskyldigheter avseende produkten. Reparation, ersättning eller återbetalning av inköpspriset är enligt Motorola Solutions gottfinnande den exklusiva compensationen. DEN HÄR GARANTIN ERSÄTTER ALLA ANDRA UTTRYCKLIGA GARANTIER. PÅSTÅDDA GARANTIER, DÄRIBLAND OCH UTAN BEGRÄNSNING PÅSTÅDDA GARANTIER OM HANDELSBARHET OCH LÄMPLIGHET FÖR ETT VISST SYFTE, ÄR BEGRÄNSADE TILL VARAKTIGHETEN FÖR DENNA BEGRÄNSADE GARANTI. I INGEN HÄNDELSE SKA MOTOROLA SOLUTIONS HÅLLAS ANSVARIGA FÖR SKADOR SOM ÖVERSKRIDER INKÖSPRISET AV PRODUKTEN, FÖR FÖRLUST AV ANVÄNDNING, FÖRLUST AV TID, BESVÄR, KOMMERSIELL FÖRLUST, FÖRLORAD VINST ELLER BESPARING ELLER ANDRA TILLFÄLLIGA, SÄRSKILDA ELLER FÖLJDRIKTIGA SKADOR SOM UPPSTÅR UTIFRÅN ANVÄNDNING ELLER OFÖRMÅGA ATT ANVÄNDA SÅDAN PRODUKT, TILL DEN FULLSTÄNDIGA OMFATTNING SOM KAN FRISKRIVAS ENLIGT LAG.

III. STATSLAGSTIFTNING:

VISSA STATER TILLÅTER INTE UNDANTAG ELLER BEGRÄNSNING AV TILLFÄLLIGA SKADOR ELLER FÖLJDSKADOR ELLER BEGRÄNSNING AV HUR LÄNGE EN PÅSTÄDD GARANTI VARAR, SÅ OVANSTÄENDE BEGRÄNSNING ELLER UNDANTAG KANSKE INTE GÄLLER.

Den här garantin ger särskilda rättigheter enligt lag och det kan finnas andra rättigheter som kan variera mellan stater.

IV. SÅ FÅR DU GARANTISERVICE

Du måste uppvisa inköpsbevis (innehållande inköpsdatum och produktens serienummer) för att kunna få garantiservice och leverera eller skicka produktartikeln, med betald transport och försäkring, till en behörig garantiserviceplats. Garantiservice tillhandahålls av Motorola Solutions via en behörig garantiserviceplats. Om du först kontaktar det företag som sålde produkten (t.ex. återförsäljare eller kommunikationstjänstleverantör), kan det bli enklare att få garantiservice. Du kan också ringa Motorola Solutions på 1-800-927-2744.

V. VAD GARANTIN INTE OMFATTAR

- 1 Brister och skador till följd av användning av produkten på ett annat sätt än vad som är normalt och brukligt.
- 2 Defekter eller skador pga. felaktig användning, olyckshändelser, vatten eller oaksamhet.
- 3 Defekter eller skador från felaktiga tester, hantering, underhåll, installation, ändring, modifiering eller justering.
- 4 Antenner som har gått sönder eller skadats om detta inte förorsakats som en direkt följd av fel i materialet eller tillverkningen.
- 5 En produkt som utsatts för obehöriga produktmodifieringar, isärmonteringar eller reparationer (däribland utan begränsning, tillägg av utrustning som ej levererats av Motorola Solutions) som påverkar produktens prestanda negativt eller inverkar på Motorola Solutions normala garantiundersökning och testning av produkten för att verifiera eventuellt garantianspråk.
- 6 Produkt där serienumret har tagits bort eller gjorts oläsligt.
- 7 Laddningsbara batterier om:
 - förseglingen på en battericell är bruten eller visar tecken på åverkan.
 - skadan eller defekten orsakas av att batteriet laddas eller används i annan utrustning eller service än den produkt det är avsett för.
- 8 Fraktkostnader till reparationsdepån.
- 9 En produkt som, på grund av olaglig eller obehörig ändring av programvara/fast programvara i produkten, inte fungerar enligt Motorola Solutions publicerade specifikationer eller den FCC-certifieringsmärkning som gäller för produkten vid tidpunkten då produkten initialt levererades från Motorola Solutions.
- 10 Repor eller andra utseendemässiga skador på produktens yta som inte påverkar produktens funktion.
- 11 Normalt och sedvanligt slitage.

VI. PATENT- OCH PROGRAMVARUBESTÄMMELSER

Motorola Solutions försvarar på egen bekostnad eventuell process mot slutanvändaren om den baseras på ett påstående om att produkten eller delar gör intrång i ett amerikanskt patent och Motorola Solutions betalar kostnader och skador som åsamkas slutanvändaren i en sådan process som går att hänföra till en sådan fordran, men sådant försvar och utbetalning förutsätter följande:

- 1 att Motorola Solutions direkt underrättas skriftligen av sådan köpare vid meddelande om sådan fordran;
- 2 att Motorola Solutions ensam kontrollerar försvaret i sådan process och alla förhandlingar om uppgörelse eller kompromiss; och
- 3 skulle produkten eller delarna bli, eller enligt Motorola Solutions åsikt troligen bli, föremål för överträdelse av ett amerikanskt patent, att sådan köpare ska tillåta Motorola Solutions, efter eget gottfinnande och kostnad, att antingen anskaffa rätten att fortsätta använda produkten eller delarna eller att ersätta eller modifiera desamma så att det inte längre innebär en överträdelse eller bevilja sådan köpare en kredit för produkten eller delarna enligt en avskrivning och ta emot produkten i retur. Avskrivningen blir en likvärdig summa per år under produktens eller delarnas livstid såsom fastställs av Motorola Solutions.

Motorola Solutions har ingen ansvarsskyldighet med avseende på eventuell fordran av patentöverträdelse som baseras på kombinationen av att produkten eller delarna levereras tillsammans med programvara, apparatur eller enheter som inte levereras av Motorola Solutions, inte heller kommer Motorola Solutions att ha någon ansvarsskyldighet för användning av underordnad utrustning eller programvara som inte levereras av Motorola Solutions som bifogas eller används i samband med produkten. Det föregående utgör hela Motorola Solutions ansvarsskyldighet avseende överträdelse av patent för produkten eller delar därav.

Lagar i USA och i andra länder upprätthåller för Motorola Solutions vissa exklusiva rättigheter för upphovsrättsskyddad Motorola Solutions-programvara såsom de exklusiva rättigheterna att reproducera kopior och distribuera kopior av sådan Motorola Solutions-programvara. Motorola Solutions programvara får endast användas i den produkt i vilken programvaran ursprungligen fanns i och sådan programvara får inte ersättas, kopieras, distribueras, modifieras på något sätt eller användas för att producera härledda produkter. Ingen annan användning däribland utan begränsning, ändring, modifiering, reproducering, distribuering eller bakåtutveckling av sådan Motorola Solutions-programvara eller utövning av rättigheter i sådan Motorola Solutions-programvara är tillåten. Ingen licens utfärdas genom insinuation, förnekande av sakförhållande eller på annat sätt enligt Motorola Solutions patenträttigheter eller upphovsrättigheter.

VII. GÄLLANDE LAG

Den här garantin styrs av lagstiftningen i staten Illinois, USA.

Kapitel 1

Radioskötsel

I det här avsnittet beskrivs grundläggande försiktighetsanvisningar för radion.

Tabell 2 :IP-specifikation

IP-specifikation	Beskrivning
IP68	Radion klarar två meters vatten i två timmar och ogynnsamma förhållanden som vattendroppar, snö, smuts, fett och andra ytföroreningar.

- Om radion har hamnat i vatten skakar du radion för att avlägsna eventuellt vatten i högtalargallret eller mikrofonporten. Vatten i enheten kan leda till att ljudet försämras.
- Om radiobatteriets kontaktyta har kommit i kontakt med vatten ska batterikontakterna på både radion och batteriet rengöras och torkas innan batteriet ansluts till radion. Kvarvarande vatten kan orsaka kortslutning.
- Om radion har hamnat i ett frätande ämne (t.ex. saltvatten) ska radion och batteriet sköljas av i färskvatten och sedan torkas.
- Rengör radions utsida med en utspädd lösning av mildt diskmedel och färskvatten (till exempel en tesked diskmedel blandat med fem liter vatten).
- Stick aldrig in något i ventilen (hålet) under radions batterikontakt. Ventilen gör att radion kan bibehålla rätt tryck. Det kan leda till läckage och att radion inte längre är vattentät.
- Täck aldrig för ventilen, inte ens med en etikett.
- Se till att inga oljiga substanser kommer i kontakt med ventilen.
- Radion med korrekt monterad antenn är utformad för att kunna sänkas ned i vatten till ett maximalt djup på 2 meter i upp till 120 minuter. Om gränsen överskrids kan radion skadas.

Kapitel 2

Radioöversikt

Bild 1 : Fram- och baksida



Tabell 3 :Radioöversikt

Nr	Namn	Beskrivning
1	Fast antenn	Ger den RF-förstärkning som behövs vid sändning eller mottagning.
2	Främre kamera	För att skicka foton.
3	Digital mikrofon	För att skicka din röst när PTT- eller röstfunktioner är aktiverade.
4	Pekskärm	Radioskärmen.
5	Tillbehörskontakt	För att ansluta tillbehör till radion.
6	USB-laddningsport	För laddning.
7	Bakåtknapp	För att återgå till föregående skärm eller stänga programfönster.
8	Hemknapp	För att återgå till startskärmen.
9	Knappen Översikt	För att visa en lista över program som är aktiva på radion.
10	Digital mikrofon	För att skicka din röst när PTT- eller röstfunktioner är aktiverade.

Nr	Namn	Beskrivning
11	Högtalare	Spelar upp alla toner och ljud som genereras av radion (t.ex. funktioner som knappsatstoner och röstljud).
12	Bakre kamera	För att ta foton, spela in videor eller skanna QR-kod.
13	Lysdiodblix	Har en blixtljusfunktion.
14	Batterilås	För att låsa eller låsa upp batteriet från radion.
15	PTT-knapp (Push-to-Talk)	För att utföra röstfunktioner.
16	Batteri	Ger ström till radion.
17	3-punktsknapp för programmerbar funktion	Programmerbar knapp för en anpassningsbar radiofunktion.
18	1-punktsknapp för programmerbar funktion	Programmerbar knapp för en anpassningsbar radiofunktion.
19	Vakna-knapp/2-punktsknapp för programmerbar funktion	Ger dig möjlighet att aktivera radioskärmen/ programmerbar knapp för en anpassningsbar radiofunktion (lång tryckning)
20	Laddningskontakt	Laddningspunkt för batteriet.

Bild 2 : Vy ovanifrån

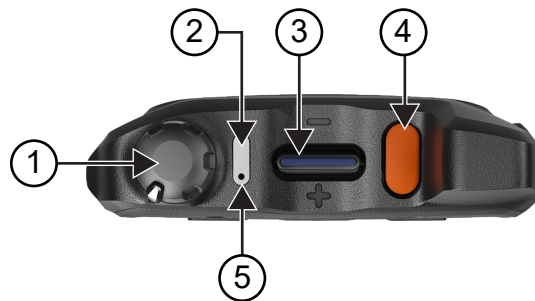

Tabell 4 :Radioöversikt

Nr	Namn	Beskrivning
1	Ratt för på/av/volym	För att slå på eller stänga av radion och justera volymen.
2	LED-indikator	De blå, röda och gröna lysdioderna anger driftstatus.
3	Kanalväljare	För att välja kanal.
4	Nödknapp	För att slå på eller stänga av nödåtgärder.
5	Digital mikrofon	För att skicka din röst när PTT- eller röstfunktioner är aktiverade.

2.1

Konfigurera programmerbara knappar

Du kan ställa in de programmerbara knapparna genom att trycka på dem eller trycka och hålla dem kvar för att utföra olika åtgärder.



OBS!: De programmerbara knapparna är tilldelade standardåtgärder enligt följande:

- Tryck och håll kvar för att besvara eller avsluta samtal.
- Tryck och håll kvar för att återgå till hemskrämen.

Procedur:

- 1 Svep uppåt, tryck på  **Settings** → **Programmable buttons**.
- 2 Välj något av följande alternativ:
 - **Programmerbar knapp -1- kort tryckning**
 - **Programmerbar knapp -1- lång tryckning**
 - **Programmerbar knapp -2- lång tryckning**
 - **Programmerbar knapp -3- kort tryckning**
 - **Programmerbar knapp -3- lång tryckning**
- 3 Tryck på önskat alternativ i listan som visas.
 - **Standard**
 - **Öka ljusstyrka**
 - **Minska ljusstyrka**
 - **Kamera**
 - **Inkommande samtal (accepterar/avslutar samtal)**(endast för programmerbar knapp -1- kort tryckning)
 - **Inkommande samtal (ringsignal av)**(endast för programmerbar knapp -1 - lång tryckning)
 - **Media**
 - **Streckkod**
 - **Röststyrning** (endast USA) (endast för programmerbar knapp -3- lång tryckning)

Kapitel 3

Komma igång

Komma igång innehåller instruktioner för hur du förbereder radion för användning.

3.1

Sätta i SD-kort

Procedur:

- 1 Lyft SD-kortluckan.

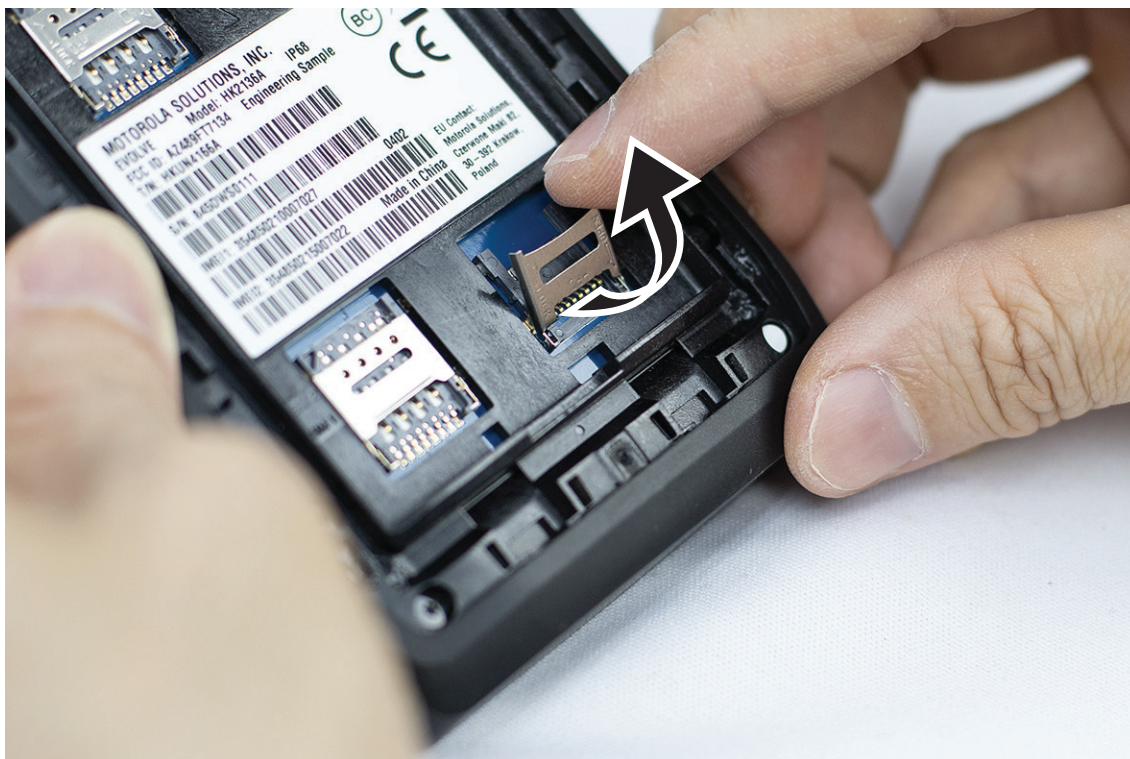

- 2 Placera SD-kortet mot kontaktarna.

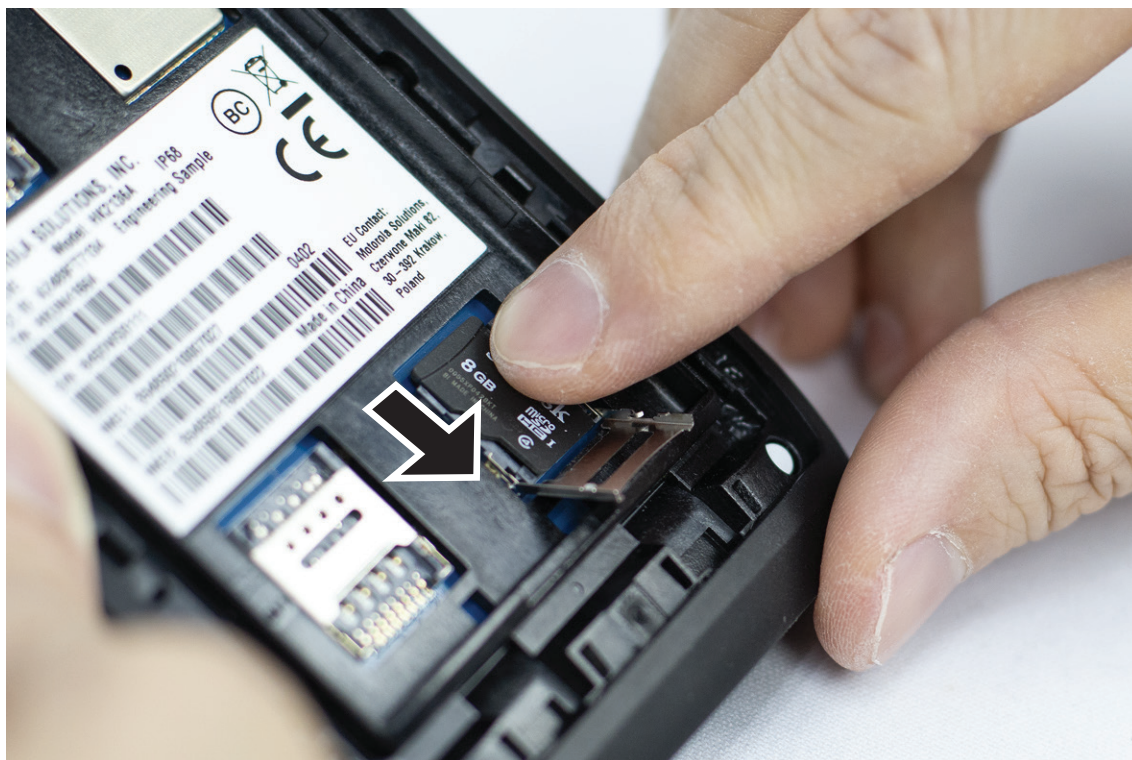

3 Stäng SD-kortluckan.

3.2

Sätta i SIM-kort

Radion har två SIM-kortplatser.

Procedur:

1 Lyft SIM-kortluckan.



2 Placera SIM-kortet mot kontakterna.

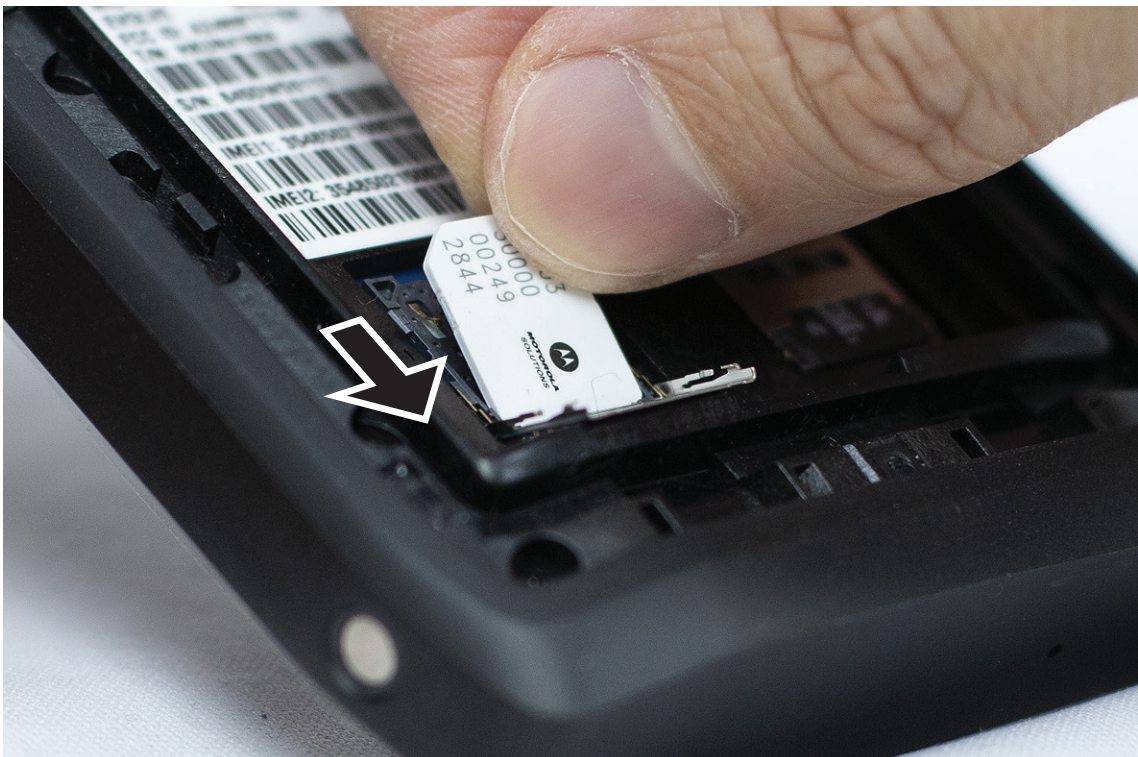

3 Stäng SIM-kortluckan.

3.3

Sätta i eller ta ur batteriet



VARNING:

På en egensäker radio (IS) visas ett varningsmeddelande om ett batteri som inte är IS-godkänt sätts in i radion.

Risk för explosion om batteriet byts ut mot en felaktig typ av batteri.

Ansluta batteriet

Procedur:

- 1 Rikta in batteriet mot skårorna på baksidan av radion.



- 2 Tryck batteriet nedåt tills spärren snäpper på plats.

Ta ut batteriet

Procedur:

Lyft batteriet från radions baksida.

3.4

Ladda radion

Procedur:

Ladda genom att ansluta USB-kabeln till radion och en USB-port.

3.5

Slå på eller stänga av radion

Slå på radion

Förberedelsekrav: Se till att batteriet är fulladdat före första användning.

Procedur:

Slå på radion genom att vrida ratten **On/Off/Volume** medurs tills du hör ett klickande ljud.

Stänga av radion

Procedur:

Stäng av radion genom att vrida ratten **On/Off/Volume** moturs tills du hör ett klickande ljud.

3.6

Justera volymen

Med de här inställningarna kan du endast justera volymen för radio- och röstsamtal.

Procedur:

Välj något av följande alternativ:

- Höj volymen genom att vrida ratten **On/Off/Volume** medurs.
- Sänk volymen genom att vrida ratten **On/Off/Volume** moturs.

3.7

Ta bort kameraobjektivets skydd

Procedur:





Lyft bort skyddsfilmerna från kameraobjektivet.

3.8

Navigera på pekskärmen

Tabell 5 :Åtgärder på pekskärmen

Åtgärd	Resultat
Tryck på 	Du kan trycka för utföra följande åtgärder: <ul style="list-style-type: none">• Välja objekt på skärmen• Skriva bokstäver och symboler med skärmens tangentbord• Trycka på knappar på skärmen
Trycka och hålla ned	Du kan trycka och hålla ned för att utföra följande åtgärder:

Åtgärd	Resultat
	<ul style="list-style-type: none">• Dra ett program på startskärmen för att flytta det till en ny plats eller för att ta bort det• Skapa en genväg till ett program på startskärmen• På en tom yta på startskärmen trycker du och håller ned för att öppna en meny och välja bakgrundsbilder, widgetar och startinställningar
<p data-bbox="188 567 272 598">Svepa</p> 	<p data-bbox="591 567 1307 625">Du kan röra fingret uppåt, nedåt, åt vänster eller åt höger på skärmen för att utföra följande åtgärder:</p> <ul style="list-style-type: none">• Låsa upp skärmen• Visa fler startskärmar• Visa fler programikoner i fönstret Väljare• Visa mer information på en programskärm
<p data-bbox="188 932 354 963">Dubbeltrycka</p> 	<p data-bbox="591 932 1307 991">Du kan trycka två gånger på en webbsida, karta eller annan skärm när du vill zooma in och ut.</p>
<p data-bbox="188 1297 300 1329">Dra ihop</p> 	<p data-bbox="591 1297 1360 1398">I vissa program kan du zooma in och ut genom att placera två fingrar på skärmen och dra ihop (zooma ut) eller dra isär (zooma in).</p>

3.9

Fästa bältesklämman i hölstret

Procedur:

- 1 Placera bälteshållaren i linje med skåran i hölstret.
- 2 Tryck ned bältesklämman för att säkerställa att glidytan är plan.

- 3 Medan du fortsätter trycka skjuter du bältesklämman uppåt tills du hör ett klickljud.

3.10

Placera radion i hölstret

Procedur:

- 1 Placera radion i facket så att den är vänd mot hölstret.
- 2 Skjut radion mot hölstret för att låsa den på plats.

Kapitel 4

Översikt över startskärmen

Bild 3 : Startskärm



Tabell 6 :Översikt över startskärmen

Nr	Alternativ	Beskrivning
1	Statusfält	Visa status- och aviseringsikoner.
2	Programgenvägar	Ger dig snabb åtkomst till önskat program.
3	Google-sökfält	En genvägs-widget som används för att utföra en Google-sökning med Chrome.
4	Programmapp	Låter dig gruppera flera program i mappar.

4.1

Statusindikatorer

Statusindikatorer beskriver de ikoner och lysdioder som används i radion.









4.1.1

Statusikoner

Dessa ikoner visas i statusfältet för att ge enhetsspecifik information eller status.



OBS!: Om följande ikoner inte visas på radion aktiverar du dem i radioinställningarna .

Ikon	Namn	Beskrivning
	Batteri	Anger radions återstående batterinivå. Ikonen blinkar när batterinivån sjunker till 10 % eller lägre.
	Bluetooth på	Fast sken – Bluetooth är på och redo för Bluetooth-anslutning. Inverterad – Bluetooth är anslutet till en extern Bluetooth-enhet.
	Plats	Plats är aktiverat och signalen är tillgänglig.
	Inget SIM-kort	SIM-kortet har inte satts i eller upptäckts.
	LTE-nätverksstyrka	Radion är ansluten till ett LTE-nätverk. Det antal streck som visas motsvarar signalstyrkan för LTE-nätverket.
	Ingen LTE-tjänst	Radion är inte ansluten till ett LTE-nätverk.
	Data har inaktiverats	Radion är ansluten till ett LTE-nätverk men data är inaktiverat.
	Tid	Anger aktuell tid.
	Wi-Fi	Radion är ansluten till ett Wi-Fi-nätverk. Det antal streck som visas motsvarar signalstyrkan för Wi-Fi-signalen.

4.1.2

Lysdiödsindikationer

Lysdioden visar radions driftsstatus.

Tabell 7 :Lysdiödsindikationer

Indikation	Status
Blinkar blått	Radion tar emot något av följande nya meddelanden: <ul style="list-style-type: none"> • Nytt röstmeddelande • Nytt meddelande • Nytt SMS eller MMS • Nytt e-postmeddelande

Indikation	Status
	<ul style="list-style-type: none">• Missat samtal
Blinkar rött	Batterikapaciteten är 10 % eller lägre.
Blinkar långsamt rött	Batteriet är ogiltigt.
Fast rött sken	Batteriet laddas.
Blinkar grönt	Batterikapaciteten är 90 %.
Fast grönt sken	Batteriet är fulladdat.

Kapitel 5

Grundläggande funktioner

Följande grundläggande funktioner är tillgängliga på radion.

5.1

Komma åt filer från en dator

Procedur:

- 1 Anslut din enhet till en dator med en USB-kabel.
- 2 Öppna panelen **Notifications** genom att svepa nedåt på skärmen från fältet **Status**.
- 3 Tryck på knappen **Charging this device via USB**.
- 4 På skärmen USB Preferences, under avsnittet Use USB for, väljer du ett av följande alternativ:
 - Om du vill överföra filer till Windows eller Mac via Media Transfer Protocol (MTP) väljer du **File transfers**.
 - Om du vill aktivera USB-sammanlänkning väljer du **USB tethering**.
 - Om du vill använda radions MIDI-ingång väljer du **MIDI**.
 - Om du vill komma åt foton eller andra filer på en dator som inte har stöd för MTP väljer du **PTP**.
 - Om du vill ladda enheten via USB väljer du **No data transfer**.

5.2

Öppna radioinställningar

Procedur:

- 1 Gör något av följande för att öppna radioinställningarna:
 - Svep uppåt på hemskärmen.
 - Svep nedåt på meddelandepanelen.
- 2 Tryck på  **Settings**.

5.2.1

Skapa radioinställningar som genvägar på startskärmen

Procedur:

- 1 Hitta  **Settings**.
- 2 Tryck länge på och dra  **Settings** till hemskärmen.

Kapitel 6

Anslutningar

Du kan ansluta radion till andra enheter, tillbehör eller nätverk via olika typer av anslutningar.

6.1

Bluetooth

Med den här funktionen kan du använda ett Bluetooth-aktiverat tillbehör via en Bluetooth-anslutning. Radion stödjer Bluetooth-aktiverade tillbehör från både Motorola Solutions och andra vanliga varumärken.

Bluetooth har en räckvidd på 10 meter. Det bör vara fri väg mellan radion och det Bluetooth-aktiverade tillbehöret. Motorola Solutions rekommenderar att ha radion och tillbehöret nära varandra för att få högre tillförlitlighet.

I utkanten av räckvidden kan både röst- och tonkvaliteten börja låta förvrängd eller försämrad. Lös det här problemet genom att placera radion och det Bluetooth-aktiverade tillbehöret närmare varandra (inom 10 meter) och återupprätta bra ljudmottagning. Radions Bluetooth-funktion har en maximal effekt på 2,5 mW (4 dBm) vid 10 meters avstånd.

Mer information om alla funktioner för respektive Bluetooth-aktiverat tillbehör finns i användarhandboken.

6.1.1

Slå på och stänga av Bluetooth-läge

Slå på Bluetooth-läge

Procedur:

Utför någon av följande åtgärder:

- Svep nedåt på meddelandepanelen och tryck på **Bluetooth**.
- I  **Settings** trycker du på **Connect devices** → **Connection preferences** → **Bluetooth** → **On**.

Stänga av Bluetooth-läge

Procedur:

Utför någon av följande åtgärder:

- Svep nedåt på meddelandepanelen och tryck på **Bluetooth**.
- I  **Settings** trycker du på **Connect devices** → **Connection preferences** → **Bluetooth** → **Off**.

6.1.2

Visa enhetsinformation

Procedur:

I  **Settings** trycker du på **Connected devices** → *<required device>* → **View Details**.

6.1.3

Redigera enhetsnamn

Procedur:

I  **Settings** trycker du på **Connected devices** → *<required device>* → **Edit Name** → *<New Name>*.

På skärmen visas `Device Name Saved`.

6.1.4

Tar bort enhetsnamn

Procedur:

I  **Settings** trycker du på **Connected devices** → *<required device>* → **Delete**.

Skärmen visar `Device Deleted`.

6.2

Wi-Fi-användning

Wi-Fi® är ett registrerat varumärke som tillhör Wi-Fi Alliance®. Du kan konfigurera och ansluta Wi-Fi-nätverk för att uppdatera radions fasta programvara, kodplugg, språkpaket och röstmeddelanden.

Radion kan användas med nedanstående Wi-Fi-nätverk.

WEP/WPA/WPA2/WPA3-Personal Wi-Fi-nätverk

Använder autentisering baserad på i förväg delad nyckel/lösenord. I förväg delad nyckel/lösenord kan anges med hjälp av menyn eller MDM.

WPA/WPA2/WPA3-Enterprise Wi-Fi-nätverk

Utformade för företagsnätverk och kräver en RADIUS-autentiseringsserver. Radion måste vara förkonfigurerad med ett certifikat om certifikatbaserad autentisering används och verifiering av klientcertifikat krävs.

6.2.1

Slå på och stänga av Wi-Fi

Slå på Wi-Fi

Procedur:

Utför någon av följande åtgärder:

- Svep nedåt på meddelandepanelen och tryck på **Wi-Fi**.
- I  **Settings** trycker du på **Network & internet** → **Wi-Fi** → **On**.

Radion visar en lista över tillgängliga nätverk.

Stänga av Wi-Fi

Procedur:

Utför någon av följande åtgärder:

- Svep nedåt på meddelandepanelen och tryck på **Wi-Fi**.
- I  **Settings** trycker du på **Network & internet**→**Wi-Fi**→**Off**.

6.2.2

Konfigurera Wi-Fi-surfpunkter

Förberedelsekrav:Kontrollera att enheten har internetanslutning.

Procedur:

- 1 Svep uppåt på startskärmen och tryck på  **Settings**.
- 2 Konfigurera Wi-Fi-surfpunkten genom att göra följande:
 - a Tryck på **Network & internet**→**Hotspot & tethering**→**Wi-Fi hotspot**→**On**.
- 3 Konfigurera Wi-Fi-surfpunkten genom att göra följande:
 - a Ändra namn på surfpunkten genom att trycka på **Hotspot name**→<new name>→**OK**.
 - b Ändra säkerhetsinställningen genom att trycka på **Security**→<desired setting>.
 - c Ändra surfpunktens lösenord genom att trycka på **Hotspot password**→<new password>→**OK**.



OBS!: Om du väljer **None** i fältet **Security** behövs inget lösenord för surfpunkten.

- d Stäng av surfpunkt automatiskt genom att trycka på **Advanced**→**Off**.
- e Justera AP-bandet genom att trycka på **Advanced**→**AP Band**→<desired setting>.



OBS!: Utan SIM-kort kan radion endast hantera 2,4 GHz-bandet.

6.3

Location

GNSS (Global Navigation Satellite System) integrerar information från GPS (Global Positioning System) och GLONASS (Global Navigation Satellite System), BeiDou Navigation Satellite System och Galileo för att fastställa radions ungefärliga geografiska position.

6.3.1

Slå på och stänga av plats

Slå på plats

Procedur:

Utför någon av följande åtgärder:

- Svep nedåt på meddelandepanelen och tryck på **Location**.
- I  **Settings** trycker du på **Location**→**Use Location**→**On**.

Slå på och stänga av plats

Procedur:

Utför någon av följande åtgärder:

- Sveg nedåt på meddelandepanelen och tryck på **Location**.
- I  **Settings** trycker du på **Location**→**Use Location**→**Off**.

6.4

Flygplansläge

I flygplansläget avaktiveras radions möjlighet att kommunicera via radiofrekvenssignalöverföring och mobiltelefon-tjänst. När flygplansläge är aktiverat stängs Bluetooth- och Wi-Fi-anlutningar av automatiskt.



OBS! Du kan aktivera Bluetooth-, GPS- och Wi-Fi-anlutningar manuellt i flygplansläge.

När du är i flygplansläge kopplas du bort från PTT-tjänsten (Push-to-Talk).

Du ställs inför följande scenarier:

- Du kan inte ta emot PTT-samtal, mobilsamtal och meddelanden.
- Du kan inte ta emot varningar från andra.
- Andra ser dig som offline i sina PTT-kontaktlistor och kan inte ringa dig eller skicka något meddelande till dig.

6.4.1

Gå över till flygplansläge

Procedur:

Utför någon av följande åtgärder:

- Sveg nedåt på meddelandepanelen och tryck på **Airplane Mode**.
- I  **Settings** trycker du på **Network & internet**→**Airplane Mode**→**On**.

Radion visar ikonen **Airplane mode** i fältet **Status**.

Kapitel 7

WAVE™-programmet

Programmet tillhandahåller direktkommunikation med en knapptryckning.

Mer information finns i <https://waveoncloud.com/Home/Help>.

Tabell 8 :WAVE-programmets funktioner

Funktion	Beskrivning
Varningar	<ul style="list-style-type: none">• Direkt personlig avisering (IPA) – låter dig skicka ett meddelande till en annan person som ber om en motringning.• Varning om missat samtal (MCA) – varnar dig när du missar ett inkommande PTT-samtal.
Sända samtalsgruppsamtal	Tillåter vissa samtalsgruppsmedlemmar att ringa enkelriktade samtal med hög prioritet.
Hantering av kontakter och samtalsgrupper	Ger en administratör möjlighet att centralt hantera PTT-kontakter och samtalsgrupper.  OBS! I programmet kallas grupper även Samtalsgrupper.
Favoriter	För att hantera dina egna listfavoriter för snabb åtkomst till kontakter och samtalsgrupper.
Integrerad, säker meddelandehantering	För att skicka och ta emot säkra textmeddelanden, multimedieinnehåll och platsinformation till och från andra PTT-användare.
Platsspårning	Ger en arbetsledare möjlighet att spåra en samtalsgruppsmedlems position.
PTT-samtal till individer och samtalsgrupper	Ger omedelbar kommunikation till en eller flera personer med en knapptryckning.
Realtidsnärvaro	<ul style="list-style-type: none">• För att se om dina kontakter är tillgängliga och redo att ta emot samtal innan du ringer ett samtal.• Anger för dina kontakter om du vill ta emot PTT-samtal.
Övervakningsåsidösättning	Låter en arbetsledare ta ordet och tala när som helst under ett samtal med samtalsgrupp, även om någon annan talar.
Skanning av samtalsgrupp med prioritet	<ul style="list-style-type: none">• Gör att en abonnents telefon kan söka igenom en lista med samtalsgrupper för samtal.

Funktion	Beskrivning
Wi-Fi	<ul style="list-style-type: none">• Samtalen i samtalsgruppen med högre prioritet har företräde framför samtal i samtalsgrupper med lägre prioritet. För att använda PTT via Wi-Fi-anslutning.

7.1

Logga in i WAVE-programmet

Procedur:

- 1 Tryck på ikonen  **WAVE**.
- 2 Tryck på **Yes** för att logga in.



OBS!: Om aktiveringskod begärs vid första inloggningen, kontakta din återförsäljare eller administratör för mer information.

7.2

Logga ut från WAVE-programmet

Procedur:

I WAVE-programmet navigerar du till  **Menu**→**Settings**→**Logout**→**Yes**.

7.3

Översikt över WAVE-programmet

Bild 4 : Översikt över WAVE-programmet

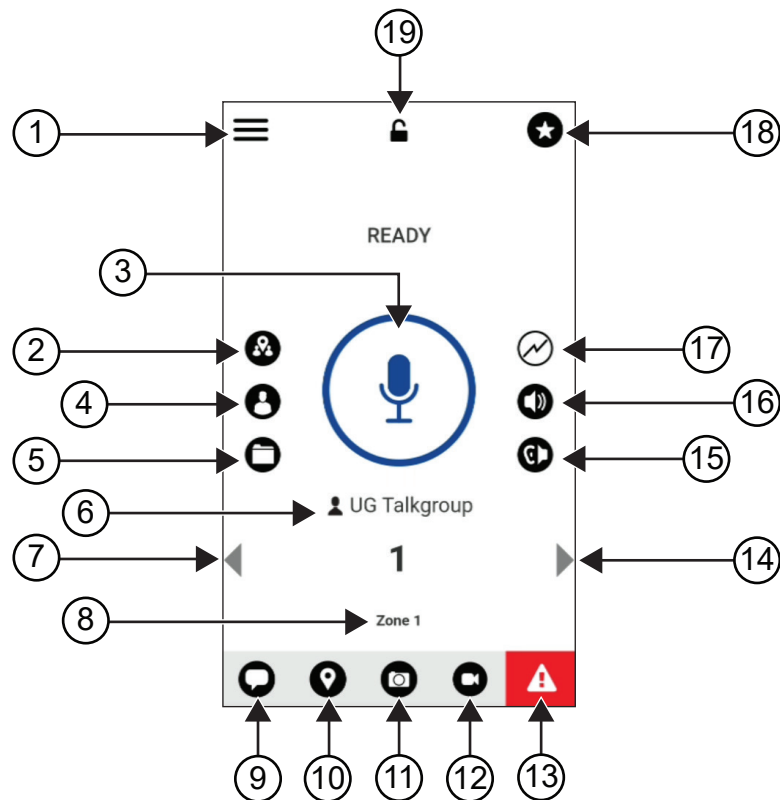

Tabell 9 :Översikt över WAVE-programmet

Etikett	Namn	Beskrivning
1	Menu	Menyalternativen är följande: <ul style="list-style-type: none">• Status• History• Contacts• Map• Favorites• Channels/Zones• Talkgroup Scan• Tones• Use Wi-Fi• Ambient Listening (om konfigurerat)• Inställningar• Tutorial• About

Etikett	Namn	Beskrivning
2	History	<ul style="list-style-type: none">• På fliken visas all konversationshistorik för samtal, kontakter, grupper, aviseringar och meddelanden.• Du kan visa din historik, ringa tillbaka, visa meddelanden, lägga till kontakter, ta bort historik och meddelanden och vidarebefordra meddelanden till en kontakt eller grupp.
3	PTT	Låter dig ringa samtal.
4	Contacts	Visar dina PTT-kontakter och låter dig söka efter kontakter, starta ett PTT-samtal eller skicka en avisering.
5	Channels and Zones	Visa tillgängliga kanaler och zoner, där du kan välja önskad kanal och zon.
6	Talkgroup Name	Visar det aktuella samtalsgruppsnamnet.
7	Left Arrow	Navigerar till föregående samtalsgrupp.
8	Zon	Visa den aktuella zonen.
9	Message	Visar den aktuella samtalsgruppkonversationen.
10	Location	Visar din aktuella position.
11	Kamera	Här kan du välja mellan att ta foton eller välja en fil i galleriet.
12	Video	Låter dig spela in video.
13	Emergency	Låter dig initiera en nödsituation.
14	Right Arrow	Navigerar till nästa samtalsgrupp.
15	Speaker On	Låter dig växla högtalaren från på till av.
16	Call Volume	Ger dig åtkomst till menyn för samtalsvolym.
17	Scan List No Priority	Anger ingen prioritet i skanningslistan.
18	Favorites	<ul style="list-style-type: none">• Visar dina favoriter i PTT-kontakter och samtalsgrupper.• Du kan snabbt starta ett PTT-samtal till dina favoriter.
19	App Lock	När WAVE-programmet är låst kan du inte använda programmet förrän du låser upp genom att trycka på App Lock .

7.4

Push-To-Talk-knapp

Du kan använda PTT-knappen (Push-to-Talk) för att få åtkomst till WAVE-programmet via mobildatanätverk eller Wi-Fi-nätverk.



OBS!: Beroende på Wi-Fi-tillgänglighet kan radion automatiskt växla mellan mobildatanätverk och ett Wi-Fi-nätverk.

Det finns två typer av PTT-alternativ tillgängliga på radion. Du kan använda något av dem för att initiera ett samtal till PTT-tjänsten.

Tabell 10 :Typer av PTT-alternativ

PTT-alternativ	Beskrivning
Extern PTT-knapp	Du kan öppna WAVE-programmet med PTT-knappen eller ett tillbehör med PTT-knappen.
PTT-knapp på skärmen	När du vill ringa ett samtal i WAVE-programmet kan du trycka och hålla kvar på PTT-knappen på skärmen.

Kapitel 8

Samtalsgrupp

Samtalsgrupp (TG) används för att underlätta kontakt med varandra. Du kan välja TG från WAVE-programmets lista över TG för att kommunicera med medlemmarna i gruppen.

Din radio kan ha upp till 96 TG med maximalt 250 medlemmar per TG.

8.1

Visa samtalsgrupper

Samtalsgrupperna tilldelas positionerna ett till åtta på huvudskärmen.

Procedur:

Tryck på **vänster-** eller **högerpilen**.

Bild 5 : Samtalsgruppsvy

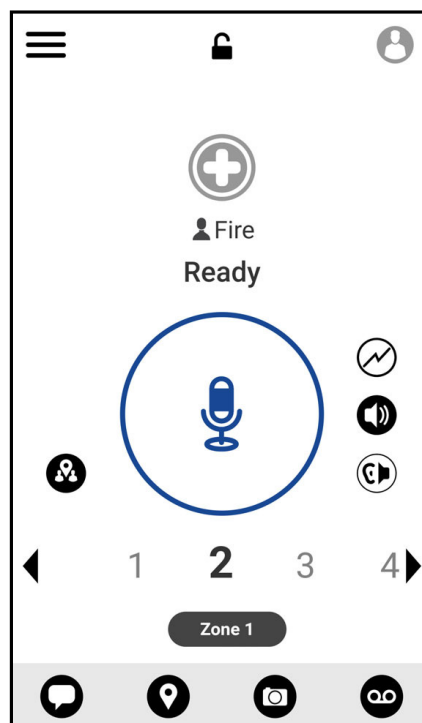

8.2

Kanaler och zoner

En zon används för att kategorisera kanaler i logiska grupper.

En zon innehåller samtalsgrupper som tilldelats kanalnummer. Varje samtalsgrupp tilldelas till en kanal och zon.

8.2.1

Visa kanaler och zoner

Procedur:

Tryck på  **Menu**→**Channels/Zones**.

8.3

Områdesbaserad samtalsgrupp

När du kommer till ett geografiskt område kan du se och höra aviseringar för samtalsgruppsområdet inom respektive geostaket.

När du anger ett geografiskt område delas samtalsgruppen och visas högst upp i kanallistan. Du kan utföra PTT-samtal och -meddelanden inom samtalsgruppen.

Områdesbaserade gruppssamtal tas emot medan de är aktiva och din valda samtalsgrupp inte har ett pågående samtal.

Om ett samtal pågår när du lämnar samtalsgruppsområdet fortsätter samtalet utan att avbrytas. När du avslutar samtalet lämnar radion samtalsgruppsområdet.

8.4

Visa gruppinformation

Procedur:

- 1 I WAVE-programmet navigerar du till **Channel/Zones**.
- 2 Visa gruppinformationen genom att hålla ned önskad grupp och trycker på **Details**.

Kapitel 9

Kontakter

Du kan använda programmet Kontakter för att hantera telefonnummer och andra data.

I WAVE-programmet finns två typer av kontakter tillgängliga:

Tabell 11 :Typer av kontakter





Kontakter	Högsta tillåtna antal kontakter	Beskrivning
Administratörshantera de kontakter	1000	Denna kontakt hanteras av administratören och kan inte redigeras eller tas bort från WAVE-programmet.
Privata kontakter	300	Den här kontakten skapas av dig i WAVE-programmet. Du kan även importera dina kontakter till PTT-programmet. Om den här gruppen är begränsad av administratören kan du inte skapa några kontakter.

9.1

Lägg till nya kontakter

Procedur:

- Utför någon av följande åtgärder:

Alternativ	Åtgärder
Lägga till en ny kontakt i WAVE-programmet	<ol style="list-style-type: none"> I WAVE-programmet navigerar du till  Menu→Contacts. Tryck på  New PTT Contact. Ange önskat <i><name></i>, <i><color></i>, <i><phone number></i>. Bekräfta genom att trycka på .
Importera kontakter till WAVE-programmet	<ol style="list-style-type: none"> I WAVE-programmet navigerar du till  Menu→Contacts. Tryck på  → Import PTT Contact. Välj <i><required contact></i>.

Alternativ	Åtgärder
	d Bekräfta genom att trycka på  .



OBS! Du kan trycka på  **Favourite** för att lägga till kontakten i favoriter.

Kapitel 10

Typer av samtal

Det finns flera sätt att ringa ett samtal med WAVE-program beroende på vilken typ av samtal du väljer.



OBS!: Om den person som du försöker ringa upp har närvarostatusen Offline visas ett felmeddelande om att kontakten inte är tillgänglig.

Följande samtal är tillgängliga på radion:

Tabell 12 :Typer av samtal



Samtal	Beskrivning
Enskilt anrop	Ett enskilt anrop är ett anrop från en enskild radio till en annan enskild radio.
Gruppanrop	Ett samtal till en grupp användare. Radion måste konfigureras som medlem i gruppen för att ni ska kunna kommunicera med varandra.
Snabbgruppsamtal	Ett samtal där du manuellt kan välja upp till 9 kontakter som läggs till i den tillfälliga gruppen.
Sända samtalsgruppsamtal	<ul style="list-style-type: none"> Ett anrop från en radio till alla radiomottagare i kanalen. Används för viktiga aviseringar som kräver din fulla uppmärksamhet. Du kan inte svara på eller avvisa sända samtalsgruppsamtal.

10.1

Ringa samtal

Procedur:

- Utför någon av följande åtgärder:

Alternativ	Åtgärder
Ringa ett privat samtal från WAVE-programmet	<ol style="list-style-type: none"> I WAVE-programmet navigerar du till  Menu→Contacts. Välj <i><required contact></i>.
Ringa ett gruppsamtal från PTT-programmet	<ol style="list-style-type: none"> I WAVE-programmet trycker du på  Contacts. Välj <i><required group></i>.
Ringa ett snabbgruppsamtal från PTT-programmet	<ol style="list-style-type: none"> I WAVE-programmet trycker du på  Contacts.

Alternativ	Åtgärder
	b Välj <i><required contact></i> →  In-Call Add Participant → <i><selected contacts></i> .

- 2 Ring genom att trycka på och hålla ned knappen **PTT**.
- 3 Avsluta samtalet genom att trycka på  **End Call**

10.2

Ta emot samtal

När du tar emot samtal visar radion skärmen för inkommande samtal och slår på ljudet för det inkommande samtalet.

Procedur:

Utför någon av följande åtgärder:

- Svvara genom att trycka på och hålla ned knappen **PTT**.
- Avsluta samtalet genom att trycka på  **End Call**

Kapitel 11

Använda nödläge

Du kan initiera ett nödläge för kontakt eller samtalsgrupp via nödsamtal och larm.



OBS! Om radion inte har funktioner för nödlägesdrift visar radion ett meddelande om den ej aktiverade nödlägesfunktionen.

11.1

Initiera nödläge

Procedur:

Tryck in och håll kvar knappen **Emergency**.

Radion visar följande indikationer:

- Nödsignalstonen hörs.
- Den gula lysdioden tänds.

Om Nödläge inte är tillgängligt på radion visar radion följande indikationer:

- Ett burkigt ljud hörs.
- Ett meddelande visar `Emergency not initiated. The Emergency feature is not supported.`



OBS! Endast behörig användare kan ange en nödsituation för den kontakt som krävs. Mer information finns i [Aktivera användarkontroll på sidan 47](#).

11.2

Ta emot nödsignaler

När du får en avisering om nödläge visar radion följande indikationer:

- Nödsignalstonen hörs.
- Den gula lysdioden blinkar i 2 sekunder.
- Enheten är låst i nödlägessamtalet tills nödläget avbryts.

11.3

Avbryta nödläge

Procedur:

Tryck in och håll kvar knappen **Emergency**.

Radion visar följande indikationer:

- Nödsignalstonen dör ut.
- Den gula lysdioden släcks.



OBS! Endast behörig användare kan avbryta ett nödläge för den kontakt som krävs. Mer information finns i [Aktivera användarkontroll på sidan 47](#).

Kapitel 12

Röststyrning

Med röststyrning kan du hantera din radio och göra informationssökningar med röstkommandon. Den här funktionen är specialbyggd för bättre kommunikation och är aktiv när du håller ned den tilldelade programmerbara funktionsknappen på radion.



OBS! Röststyrning är endast tillgängligt i Nordamerika och stöder endast den amerikanska engelska accenten.

Du kan styra radion med rösten genom att använda följande kommandon.

Tabell 13 :Kommandon för röststyrning

Funktion	Kommando
Samtalsgrupp	Om du vill byta till en ny samtalsgrupp säger du följande kommandon: <ul style="list-style-type: none">• "Talkgroup <Talkgroup Name>"¹• "Change to talkgroup <Talkgroup Name>"• "Switch to talkgroup <Talkgroup Name>"• "Switch to talkgroup <Talkgroup Name>"
Zon och kanal	Om du vill byta till en ny zon och kanal säger du följande kommandon: <ul style="list-style-type: none">• "Zone <Zone Index>, channel <Channel Index>"¹• "Zone <Zone Index> and channel <Channel Index>"• "Change to zone <Zone Index>, channel <Channel Index>"• "Change to zone <Zone Index> and channel <Channel Index>"• "Switch to zone <Zone Index>, channel <Channel Index>"• "Switch to zone <Zone Index> and channel <Channel Index>"• "Go to zone <Zone Index>, channel <Channel Index>"• "Go to zone <Zone Index> and channel <Channel Index>"
Zon	Om du vill byta till en ny zon säger du följande kommandon: <ul style="list-style-type: none">• "Zone <Zone Index>"¹• "Change to zone <Zone Index>"

¹ Föredraget kommando för större exakthet.

Funktion	Kommando
	<ul style="list-style-type: none"> • "Switch to zone <Zone Index>" • "Go to zone <Zone Index>"
Kanal	<p>Om du vill byta till en ny kanal säger du följande kommandon:</p> <ul style="list-style-type: none"> • "Channel <Channel Index>"¹ • "Change to channel <Channel Index>" • "Switch to channel <Channel Index>" • "Go to channel <Channel Index>"
Privatsamtal	<p>Om du vill ringa privata samtal säger du "Call <Alias Name>".</p>
Batterinivå	<p>För att identifiera batterinivån säger du följande kommandon:</p> <ul style="list-style-type: none"> • "Battery"¹ • "Battery level" • "Battery status" • "Battery check" • "What is my battery level" • "What is my battery status" • "What is my battery"
Tid	<p>För att identifiera aktuell tid säger du följande kommandon:</p> <ul style="list-style-type: none"> • "Time"¹ • "What time is it" • "Time check" • "Current time" • "What is the time" • "What's the time"
Bluetooth	<p>Aktivera Bluetooth genom att säga "Enable Bluetooth".</p> <p>Om du vill avaktivera Bluetooth säger du "Disable Bluetooth".</p> <p>Om du vill kontrollera Bluetooth-status säger du "Bluetooth status"</p>
Wi-Fi-surfpunkt	<p>Om du vill aktivera Wi-Fi-surfpunkt säger du följande kommandon:</p> <ul style="list-style-type: none"> • "Enable hotspot"¹ • "Enable Wi-Fi hotspot" <p>Om du vill avaktivera Wi-Fi-surfpunkt säger du följande kommandon:</p> <ul style="list-style-type: none"> • "Disable hotspot"¹ • "Disable Wi-Fi hotspot"

Funktion	Kommando
	Om du vill kontrollera status för Wi-Fi-surfunkt säger du "hotspot status".

12.1

Använda röststyrning

Procedur:

- 1 Håll den programmerbara **röststyrningsknappen** (VC) intryckt.
- 2 När du hör tonen som visar att röststyrningen är redo talar du in kommandot i mikrofonen.
- 3 Släpp upp **röststyrningsknappen** och vänta på svar.

Efterkrav:



OBS!:

- Vissa röstkommandon (VC) kräver fler steg.
- VC stöder inte tillbehör. Ljudet leds till radions interna mikrofon och högtalare, oavsett vilket externt tillbehör som är anslutet.
- Om det finns ljudaktivitet på den externa högtalaren leder en växling till radions interna högtalare till tillfälligt blandat ljud.

Kapitel 13

Användarkontroll

Med användarkontrollen kan behöriga användare fjärrvisa enhetens status. Funktionen används huvudsakligen av arbetsledare eller samordnare.

Du kan visa följande enhetsstatus:

- Plats
- Signalstyrka för mobilnätverk
- Signalstyrka för Wi-Fi
- Batterinivå

13.1

Aktivera användarkontroll

Procedur:

- 1 I WAVE-programmet navigerar du till **Contacts**.
- 2 Utför någon av följande åtgärder:
 - Tryck på **<required contact>** → **User Check**.
 - Tryck på och håll ned önskad kontakt och välj **User Check**.



OBS!: Du kan aktivera användarkontroll när du initierar ett nödläge.

Kapitel 14

Skanning av samtalsgrupp

Med den här funktionen kan telefonen skanna genom skanningslistan. Du kan tilldela de tre viktigaste samtalsgrupperna. Samtalen i samtalsgruppen med högre prioritet har företräde framför samtal i samtalsgrupper med lägre prioritet.

14.1

Slå på eller stänga av skanning av samtalsgrupp

Slå på skanning av samtalsgrupp

Procedur:

I WAVE-programmet navigerar du till  **Menu**→**Talkgroup Scan**→**On**.

Radion visar följande indikationer:

- I teckenfönstret visas `Updating Scan Mode`.
- Växlingsknappen flyttas till on.

Stäng av skanning av samtalsgrupp

Procedur:

I WAVE-programmet navigerar du till  **Menu**→**Talkgroup Scan**→**Off**.

- I teckenfönstret visas `Updating Scan Mode`.
- Växlingsknappen flyttas till av.

Kapitel 15

Övervakningsåsidösättning

Övervakningsåsidösättning låter handledare avbryta pågående samtal, förutom privata samtal, och omedelbart starta ett övervakningssamtal.

Om användaren tar emot eller sänder ett samtal och det pågående samtalet avbryts av ett övervakningssamtal, aktiverar radion övervakningssamtalet och visar handledarens alias.



OBS!: Kontakta återförsäljaren eller administratören om du vill ha mer information om konfigurationen.

Kapitel 16

Direkt personlig avisering

IPA (direkt personlig avisering) är ett meddelande som du kan skicka till en kontakt som är upptagen eller som inte kan svara på ett grupp- eller privatsamtal.

När du får ett IPA avger radion en signal och visar en ikon och avsändarens alias.

IPA som tas emot lagras i IPA-statuslistan så att du kan ta fram dem och svara när du vill. När flera IPA tas emot visas senast inkomna IPA högst upp i listan. Upp till nio aviseringar kan lagras i IPA-statuslistan.

Om du har ett privatsamtal med avsändaren av ett IPA rensas IPA-listan automatiskt.

16.1

Skicka direkt personlig avisering

Procedur:

- 1 I WAVE-programmet trycker du på  **Contacts**.
- 2 Tryck på och håll kvar `<required contact>` →  **Instant Personal Alert**.

På skärmen visas `Alert Sent`.

16.2

Ta emot och svara på direkt personlig avisering

När du får en direkt personlig avisering (IPA) visar radion följande indikationer:

- En signal hörs.
- I fönstret visas IPA-meddelandet.

Procedur:

Utför någon av följande åtgärder:

- För att ringa initieraren trycker du på **Reply** eller trycker och håller kvar knappen **PTT**.
- Tryck på **Not Now** om du vill stänga meddelandet.

Kapitel 17

Varningar om missade samtal

Du får en varning om missat samtal när du är i följande scenarier:

- Du sitter i ett vanligt telefonsamtal och någon gör ett privat anrop till dig.
- Du får ett privat anrop och du har inte accepterat eller svarat på samtalet.

Du kommer inte att få en varning om missat samtal när du är i följande scenarier.

- Du får ett gruppsamtal men du svarar inte.
- Du är i läget Stör ej (DND) och varningen uppdateras tyst i **History**.
- Du avslutar det privata samtalet utan att svara.

17.1

Ta emot och svara på varning om missat samtal

När du får en varning om missat samtal visas meddelandet Varning om missat samtal på radioskärmen.

Procedur:

Utför någon av följande åtgärder:

- För att ringa initieraren trycker du på **Reply** eller trycker och håller kvar knappen **PTT**.
- Tryck på **Not Now** om du vill stänga meddelandet.

Kapitel 18

Karta

Kartan är tillgänglig för alla. Du måste aktivera din position för att använda den här funktionen.

Standardbehörigheten som ges till alla är Personlig. Precis som för Arbetsledare kan de be administratören att aktivera platskapacitet för att utföra vissa åtgärder som en individ inte kan utföra. Mer information finns i följande behörighetstyper.

Tabell 14 :Behörighetstyper



Behörighet	Beskrivning
Personlig	Du har rätt att utföra följande åtgärder: <ul style="list-style-type: none">• Kontrollera aktuell plats• Dela plats• Skicka en godtycklig plats
Handledare	Du har rätt att utföra följande åtgärder: <ul style="list-style-type: none">• Kontrollera aktuell plats• Dela plats• Skicka en godtycklig plats• Skapa gräns för samtalsgrupp• Ta emot meddelanden när medlemmar inträder i eller lämnar gränsen• Visa medlemmars plats

18.1

Dela plats

Förberedelsekrav:Slå på radions platsfunktion.

Procedur:

- 1 I WAVE-programmet trycker du på  **Map**.
- 2 Utför någon av följande åtgärder:
 - Dela den aktuella platsen genom att trycka på **My Location** →  **Share**.
 - Dela en valfri plats genom att söka efter önskad plats och sedan trycka på  **Share**.
- 3 Gör något av följande när du ska skicka din plats:
 - Skicka till en enskild kontakt genom att välja **Send to Contact** → *<required contact>*.
 - Skicka till flera kontakter genom att välja **Send to Quick Group** → *<required contacts>*.
 - Skicka till en grupp genom att välja **Send to Group** → *<required group>*.



Radion visar Location Sent.

18.2

Dela plats med platsfunktion aktiverad

Förberedelsekrav:Slå på din radioposition och aktivera platsfunktionen.

Procedur:

- 1 I WAVE-programmet navigerar du till  **Map**.
- 2 Tryck på  **Tracked Group Selector**.
Radion visar listan över grupper med platsfunktion.
- 3 Välj önskad grupp och utför någon av följande åtgärder:
 - Dela den aktuella platsen genom att trycka på **My Location** →  **Share**.
 - Dela en valfri plats genom att söka efter önskad plats och sedan trycka på  **Share**.



Radion visar Location Sent.

18.3

Visa medlemmars plats

Förberedelsekrav:Slå på din radioposition och aktivera platsfunktionen.

Procedur:

- 1 I WAVE-programmet navigerar du till  **Map**.
- 2 Tryck på  **Tracked Group Selector**.
Radion visar listan över grupper med platsfunktion.
- 3 Välj önskad grupp.
Radion visar alla medlemmar i gruppen med deras respektive plats.
- 4 Visa varje medlems namn och deras aktuella plats genom att trycka på  **Map Pin**.

18.4

Gräns

En arbetsledare kan skapa en gräns för en grupp. När någon medlem i gruppen kommer in i eller lämnar gränsen meddelas den ansvarige om detta.

Den ansvarige kan uppdatera platsen och ändra en befintlig gräns för en grupp. Inställningen Active Boundary Time styr hur länge gränsen ska vara aktiverad.

Arbetsledaren kan skapa en gräns från en lista över grupper eller genom en snabbgrupp. Högsta tillåtna antal medlemmar i en snabbgrupp är 10.

18.4.1

Skapa gräns

Procedur:







- 1 I WAVE-programmet navigerar du till  **Map**.
- 2 Tryck på  **Tracked Group Selector**.
Radion visar listan över grupper med platsfunktion.
- 3 Välj önskad grupp och tryck på **Set Boundary**.
Meddelande om inställd gräns visas och en blå cirkel visas runt platsen på kartan.
- 4 Utför någon av följande åtgärder:
 - Ställ in gränsstorleken genom att zooma in och ut platsen med fingrarna eller dra skjutreglaget på popup-meddelandet Set Boundary.
 - Ställ in gränscentrum genom att flytta kartan eller söka efter önskad plats.
- 5 Slå på gränsen genom att trycka på **Set Boundary**.
Ett bekräftelsemeddelande visas.
- 6 Utför någon av följande åtgärder:
 - Skapa en gräns på en godtycklig plats och en statisk gräns med markerad mittpunkt genom att trycka på **Stay here**.
 - Skapa en gräns på din aktuella plats och flytta gränsen medan du rör dig genom att trycka på **Follow me**.

Skärmen visar Fence Boundary On.

18.4.2

Skapa gräns med Quick Group





Procedur:

- 1 I WAVE-programmet navigerar du till  **Map**.
- 2 Tryck på  **Tracked Group Selector** →  **Quick Group Selector** → **Select All in View**.
Alla stift markerade med  blir lila.
- 3 Utför någon av följande åtgärder:
 - Lägg till medlemmar genom att trycka på **Add Members** → *<required members>* →  **Save**.
 - Ta bort medlemmar i snabbgruppen genom att trycka på **Quick Group List** → *<required members>* →  **Save**.

18.4.3

Ändra gränsinställningar

Procedur:

- 1 I WAVE-programmet navigerar du till  **Map**.
- 2 Tryck på  **Map Boundary Enable** →  **Boundary Settings**.
- 3 Utför någon av följande åtgärder:
 - Uppdatera intervallet genom att trycka på **Update Interval** → *<required minutes>*.
 - Ställ in hur länge gränsen ska vara aktiv genom att trycka på **Active Boundary Time** → *<required days>* → *<required hours>*.
 - Aktivera avisering genom att trycka på **Notify Me** → **On**.
 - Aktivera avisering för att meddela medlemmar genom att trycka på **Notify Members** → **On**.
 - Tillåt att gruppmedlemmar från en extern gräns får ett första meddelande när en gräns skapas genom att trycka på **Initial Member Notification** → **Outside Boundary** → **OK**.
 - Tillåt att gruppmedlemmar från den inre gränsen får ett första meddelande när en gräns skapas genom att trycka på **Initial Member Notification** → **Inside Boundary** → **OK**.
- 4 Återgå till kartan genom att trycka på  **Back**.

Kapitel 19

Meddelandefunktion

Med PTT-programmet (Push-to-Talk) kan du skicka och ta emot meddelanden till och från andra PTT-användare.



Radion har funktioner för följande typer av meddelanden:

- Textmeddelanden
- Bildmeddelanden
- Videomeddelanden
- Filmeddelanden
- Positionsmeddelanden

19.1

Skicka SMS

Procedur:

- 1 I WAVE-programmet trycker du på  **Contacts**.
- 2 Tryck på och håll kvar *<required contact>* →  **Send Message**.
- 3 Skriv in texten med hjälp av **On-screen Keyboard** och tryck på  **Send**.

19.2

Lägga till snabbtext

Med den här funktionen kan du spara upp till 20 snabbtexter.

Procedur:

- 1 I WAVE-programmet trycker du på  **Contacts**.
- 2 Tryck på och håll kvar *<required contact>* →  **Send Message** →  **Quick Text Access** → **Add Quick Text**.
- 3 Skriv in snabbtexten med hjälp av **On-screen Keyboard**.
- 4 Bekräfta genom att trycka på  **Save**.

19.3

Radera snabbtext

Procedur:

- 1 I WAVE-programmet trycker du på  **Contacts**.









- 2 Tryck på och håll kvar *<required contact>* →  **Send Message** →  **Quick Text**
Access → **Edit** → **Delete** → **Yes**.

19.4

Skicka multimedieinnehåll

Procedur:

- 1 I WAVE-programmet trycker du på  **Menu** → **History** → *<required conservation>*..
- 2 Utför någon av följande åtgärder:

Alternativ	Åtgärder
<p>Skicka ett foto eller en video</p>	<p>a Tryck på  Camera.</p> <p>b Utför någon av följande åtgärder:</p> <ul style="list-style-type: none"> • För att ta ett foto med radion väljer du Take a photo. • För att spela in video med radion väljer du Record Video • För att skicka en befintlig bild väljer du Image Gallery. • För att skicka befintlig video väljer du Video Gallery. <p>c Tryck på OK → Yes för att skicka.</p>
<p>Skicka ett röstmeddelande</p>	<p>a Tryck på  Voice Message.</p> <p>b Tryck på och håll kvar  Record och tala i mikrofonen.</p> <p>c Släpp  Record.</p> <p>d Tryck på  Play för att granska röstmeddelandet.</p> <p>e Tryck på  Save för att skicka röstmeddelandet.</p>
<p>Skicka en fil</p>	<p>a Tryck på  Attach File → <i><required file></i> → OK.</p>
<p>Dela plats</p>	<p>a Tryck på  Location →  Share.</p>



19.5

Ta emot meddelanden

När du får meddelande visar radion följande information:

- Avsändarens namn.
- Förhandsgranskning av meddelandet.

Procedur:

- 1 Utför någon av följande åtgärder:
 - Tryck på **Notification** och hoppa över följande steg.
 - I WAVE-programmet trycker du på  **Menu**→**History**.
- 2 Navigera till  **unread** meddelande.
- 3 Visa det olästa meddelandet genom att trycka på  **History Details**.



19.6

Spara meddelanden

Du kan spara följande typ av meddelanden:

- Bildmeddelande.
- Videomeddelande.
- Röstmeddelande.
- Filmeddelande.

Procedur:

- 1 I WAVE-programmet trycker du på  **Menu**→**History**.
- 2 Tryck på  **History Details** på *<required conversation>*.
- 3 Utför någon av följande åtgärder:
 - Tryck på bilden.
 - Tryck på videon.
 - Tryck på röstmeddelandet.
 - Tryck på filen.Radion visar multimedieinnehåll.
- 4 Spara multimedieinnehåll i galleriet genom att trycka på  **Gallery**.

19.7

Vidarebefordra meddelanden

Procedur:

- 1 I WAVE-programmet trycker du på  **Menu**→**History**.



- 2 Tryck på  **History Details** på *<required conversation>*.
- 3 Tryck på och håll kvar *<required message>*.
En kontextmeny visas.
- 4 Utför någon av följande åtgärder:

Alternativ	Åtgärder
Vidarebefordra meddelande till en kontakt	a Tryck på Forward to Contact → <i><required contact></i> →OK.
Vidarebefordra meddelande till en grupp	a Tryck på Forward to Group → <i><required group></i> →OK.
Vidarebefordra meddelande till en snabbgrupp	a Tryck på Forward to Quick Group → <i><required contacts></i> →  Save →OK.

19.8

Svara på meddelanden



Procedur:

- 1 I WAVE-programmet trycker du på  **Menu**→**History**.
- 2 Tryck på  **History Details** på *<required conversation>*.
- 3 Tryck på och håll kvar *<required message>*.
En kontextmeny visas.
- 4 Utför någon av följande åtgärder:
 - Tryck på **Reply to Sender**.
 - Tryck på **Reply to Group**.
- 5 Skriv in texten med hjälp av **On-screen Keyboard**.
- 6 Tryck på  **Send**.

19.9

Ta bort meddelanden

Procedur:

- 1 I WAVE-programmet trycker du på  **Menu**→**History**.
- 2 Tryck på  **History Details** på *<required conversation>*.
- 3 Tryck på och håll kvar *<required message>*.
En kontextmeny visas.

- 4 Ta bort meddelandet genom att trycka på **Delete Message**→**Yes**.

Kapitel 20

Användaren har inaktiverats eller stängts av

Användaren har inaktiverats eller stängts av anger att ditt konto är inaktiverat eller avstängt. När ditt konto är inaktiverat eller avstängt kan du inte logga in på PTT-servern.

När du trycker på knappen **PTT** försöker radion logga in på PTT-servern. Om radion kan ansluta till PTT-servern visas det normala inloggningsfönstret, annars blinkar ikonen för inaktiverad eller avstängd användare.







Kapitel 21

Program

Det här avsnittet innehåller information om radions tillgängliga program. Du kan öppna dessa program via startskärmen eller genom att svepa uppåt från nederkanten av startskärmen för att öppna programmenyfönstret.

Tabell 15 :Program

Ikön	Namn	Beskrivning
	Calculator	För att utföra grundläggande och vetenskapliga aritmetiska funktioner.
	Calendar	För att hantera händelser och möten.
	Kamera	För att ta foton och spela in videor.
	Google Chrome	Snabb, enkel och säker surfning med Google Chrome.
	Clock	För att ställa in larm, stoppur eller timer.
	Contacts	För att hantera kontaktinformation.
	Google Drive	Alla filer inom räckhåll från en smarttelefon, surfplatta eller dator. När som helst.
	Google Duo	För direktkontakt. Missa aldrig ett ögonblick.
	Files	För att visa och hantera filer.
	Gallery	För att visa foton eller videor.
	Gmail	E-post från Google: Säker, smart och enkel att använda.
	Google	Håll dig uppdaterad med Google-appen.
	Keep Notes	För att skapa, lagra och kategorisera anteckningar, listor, påminnelser, bilder, ljud och mycket mer.
	Google Maps	Utforska och navigera i världen med Google Maps. Hitta platser du kommer att gilla, anslut till företag du är intresserad av och ta dig runt med trafikinformation i realtid.
	Messages	För att skicka och ta emot meddelanden.
	Phone	För att ringa telefonsamtal.
	Google Photos	Platsen för alla dina minnen.

Ikön	Namn	Beskrivning
	Google Play Movies and TV	De senaste releaserna plus alla dina favoriter, på vilken skärm som helst.
	Google Play	Google Play är din underhållning utan begränsning.
	Inställningar	Ger inställningar för att konfigurera enheten.
	Sound Recorder	För att spela in ljud.
	WAVE	För en säker PTT-tjänst (Push-to-Talk) i farten.
	YouTube	Se vad världen tittar på, på YouTube.
	YouTube Music	Upptäck all musik på YouTube som du inte kan hitta någon annanstans, organiserad i en ny app och på webben.

21.1





Kamera

Du kan använda kameraprogrammet för att ta foton eller spela in videor.

21.1.1

Ta foton

Procedur:

- 1 I menyn trycker du på  **Camera**.
- 2 Utför någon av följande åtgärder:
 - För att ta ett foto med den bakre kameran trycker du på  **Camera**.
 - För att ta ett foto med den främre kameran trycker du på  **Switch Camera** →  **Camera**.
- 3 Du zoomar in och ut genom att trycka med två fingrar på skärmen och sedan dra ihop eller dra isär fingrarna.
Zoomkontrollerna visas på skärmen.

21.1.2

Spela in videor

Procedur:

- 1 I menyn trycker du på  **Camera** →  **Video**.
Videon har börjat spelas in.
- 2 Pausa videon genom att trycka på  **Pause**.
- 3 Avbryt inspelningen genom att trycka på  **Stop Record**.
- 4 Du zoomar in och ut genom att trycka med två fingrar på skärmen och sedan dra ihop eller dra isär fingrarna.

Zoomkontrollerna visas på skärmen.

21.2

Galleri

Du kan hantera album, foton eller videor med galleriprogrammet.



OBS! Enheten stöder följande bildformat: JPEG, GIF, PNG, HEIC och BMP.

Du kan använda Photos för utföra följande åtgärder:

- Visa album, foton och videor
- Spela videor
- Utför grundläggande redigering av album, foton och videor
- Ange foton som bakgrund
- Ange foton som kontaktfoto
- Dela foton och videor

Galleriet innehåller alla foton och videor som har lagrats på microSD-kortet och i internminnet.

21.2.1

Visa galleri



Procedur:

- 1 I menyn trycker du på  **Gallery**.
- 2 Utför någon av följande åtgärder:
 - Tryck på ett album.
 - Tryck på ett foto.
 - För att visa nästa eller föregående foto i albumet sveper du åt vänster eller åt höger.
 - Tryck på ett foto för att visa verktyg.
 - Du zoomar in och ut genom att trycka med två fingrar på skärmen och sedan dra ihop eller dra isär fingrarna.
 - Visa delar som inte syns genom att dra fotot.

21.2.2

Dela objekt från foton



Procedur:

- 1 I menyn trycker du på  **Gallery**.
- 2 Dela objekt genom att trycka på *<required item>*  **Share** *>> <required application>*.

21.2.3

Ta bort objekt från galleriet



Procedur:

- 1 I menyn trycker du på  **Gallery**.
- 2 Ta bort objekt genom att trycka på *<required item>* →  **Delete** → **OK**.

21.2.4

Beskära foton

Procedur:

- 1 I menyn trycker du på  **Gallery**.
- 2 Beskär foton genom att trycka på *<required photo>* →  **Edit** →  **Crop**.
Rutnätet för beskärning visas.
- 3 Utför någon av följande åtgärder:





Alternativ	Åtgärder
Beskära fotot manuellt	a Markera den del av fotot som ska beskäras genom att justera ändpunkterna.
Välja mått för automatisk beskärning	a Tryck på 1:1 . b Om du vill visa det ursprungliga fotot trycker du på Original .

- 4 Bekräfta genom att trycka på  **Yes**.
- 5 Spara genom att trycka på **SAVE**.

21.2.5

Rotera foton



Procedur:

- 1 I menyn trycker du på  **Gallery**.
- 2 Rotera foton genom att trycka på *<required photo>* →  **Edit** →  **Crop** →  **Rotate**
Fotot roteras 90° medurs. För varje tryckning roteras fotot ytterligare 90°.
- 3 Tryck på **SAVE** för att bekräfta.

21.2.6

Titta på videor

Procedur:

- 1 I menyn trycker du på  **Gallery**.
- 2 För att titta på videor trycker du på **Videos** → <required video> →  **Play** → <required application>.
- 3 För att se videon igen eller fortsätta där du slutade senast drar du i videons förloppsindikator.
- 4 Återgå till föregående skärm genom att trycka på  **Back**.

21.3

Skanna streckkod eller QR-kod

Procedur:

- 1 I menyn trycker du på  **Camera**.
- 2 Skanna en streckkod eller QR-kod med den bakre kameran genom att rama in motivet på skärmen.
En URL-adress visas.
- 3 Välj önskat program för att visa URL-adressen.

21.4

Slå på ficklampan

Procedur:

Svep nedåt i meddelandepanelen och tryck på  **Flashlight**.

21.5

Ta skärmdump

Procedur:

- 1 Tryck samtidigt på knapparna **Home** och **2-Dot Programmable Feature**.
- 2 Tryck på **Screenshot**.

Skärmbilden sparas i enhetens minne.

21.6

Mörkt tema

Mörkt tema är i princip ett mörkt läge som vänder färgpaletten i alla menyer och i de flesta program. Följande är fördelarna med mörkt tema:

- Minskar strömförbrukningen betydligt beroende på skärmtekniken för den enhet du använder.
- Förbättrar synligheten för användare som är känsliga för starkt ljus eller har försämrad syn.
- Gör det enklare för alla att använda en enhet i en miljö med svagt ljus.

21.6.1

Ställa in mörkt tema

Procedur:

Svep uppåt på startskärmen och tryck på  **Settings**→**Accessibility**→**Dark theme**.

21.7

Smart svar

Med smarta svar kan du snabbt få svar och åtgärder direkt från aviseringen utan att öppna programmet, främst för inkommande meddelanden.

Du kan välja att svara på meddelandet med de föreslagna snabbsvaren, markera som läst eller svara med tangentbordet på skärmen. Om någon skickar en adress kan du öppna den direkt med Google Map som visar den adress som skickats till dig.

Du kan välja att aktivera eller avaktivera den här funktionen via inställningarna för appar och meddelanden.

21.7.1

Ställa in smarta svar



Procedur:

Svep uppåt på startskärmen och tryck på  **Settings**→**Apps & notifications**→**Notifications**→**Advanced**→**Suggested actions and replies**.





21.8

Utforska filer

Procedur:

- 1 I menyn trycker du på  **Files**.
- 2 Välj filtyper genom att trycka på  **Menu**.
- 3 Välj något av följande alternativ:
 - Recent
 - Images
 - Videos
 - Audio
 - Downloads
- 4 Utför någon av följande åtgärder:

Alternativ	Åtgärder
Visa filen	Tryck på <i><required item></i> .
Dela filen	a Tryck på och håll kvar <i><required item></i> . b Dela det nedladdade objektet genom att trycka på  Share → Share via → <i><required application></i> .

Alternativ	Åtgärder
Söka efter en fil	<p>a Tryck på  Search.</p> <p>b Skriv önskad text.</p>
Ta bort en fil	<p>a Tryck på och håll kvar <i><required item></i>.</p> <p>b Ta bort genom att trycka på  Delete→OK</p>
Söka med Google Lens	<p>a Tryck på <i><required item></i>→ Google Lens.</p>
För fler alternativ	<p>Tryck på  More.</p>

Kapitel 22

Inställningar

Det finns två typer av inställningar som förklaras i det här avsnittet, dels i WAVE-program och dels telefoninställningar som enhetsinställningar, visningsinställningar och ljudinställningar.

Du kan anpassa inställningarna efter dina önskemål.

22.1

Öppna inställningar för WAVE-programmet

Procedur:

- 1 I WAVE-programmet navigerar du till  **Menu**→**Settings**.
- 2 Utför någon av följande åtgärder:

Alternativ	Åtgärder
Aktivera eller avaktivera att handenheten vibrerar vid inkommande samtal	Växla alternativet Vibrate Call till på eller av.
Aktivera eller avaktivera vibration när en ny varning tas emot	Växla alternativet Vibrate Alert till på eller av.
Justera PTT-samtalsvolymen	Dra Volume Boost .
Ställa in mottagningslarm för omedelbar personlig varning	<p>a Välj Instant Personal Alert.</p> <p>b Välj något av följande alternativ:</p> <ul style="list-style-type: none"> • Tone and Display • Tone Only • Display Only • Off
Ställa in mottagningslarm för varning om missat samtal	<p>a Välj Missed Call Alert.</p> <p>b Välj något av följande alternativ:</p> <ul style="list-style-type: none"> • Tone and Display • Tone Only • Display Only • Off
Ställa in larmton	Välj Alert Tone →<desired preference>.
Ställa in röstmeddelande	Välj Channel Announcement →<desired preference>.
Ställa in upprepning av varning	<p>a Välj Alert Repeat.</p> <p>b Välj något av följande alternativ:</p>

Alternativ	Åtgärder
	<ul style="list-style-type: none"> • För att spela upp larmet en gång väljer du Once. • För att spela upp larmet var 20:e sekund under 10 minuter väljer du Repeat. • För att spela upp larmet var 20:e sekund tills varningen tas bort, väljer du Continuous.
Aktivera eller avaktivera larm för inkommande meddelanden	Växla alternativet Message Alert till på eller av.
Ändra meddelandesignalen	Välj Message Alert Tone → < <i>desired preference</i> >.
Justera signal för nätverksförlust	<p>a Välj Network Up/Down Tones.</p> <p>b Välj något av följande alternativ:</p> <ul style="list-style-type: none"> • För att spela upp en ton under nätverksförlust väljer du Network Loss. • För att spela upp en ton under nätverksförlust och återansluta väljer du Network loss and reconnect. • För att spela upp en ton under ett samtal vid nätverksförlust väljer du Network loss during call only. • För att avaktivera tonen väljer du None.
Ställa in upprepning av signal vid nätverksförlust	<p>a Välj Network Loss Tone Repeat.</p> <p>b Välj något av följande alternativ:</p> <ul style="list-style-type: none"> • None • 10 seconds • 30 seconds • 60 seconds
Styra hur inkommande samtal hanteras	<p>a Välj Privacy Mode.</p> <p>b Välj något av följande alternativ:</p> <ul style="list-style-type: none"> • För att ta emot inkommande samtal från hörsnäckan istället för högtalaren väljer du Earpiece. • För att ta emot inkommande samtal från högtalaren väljer du Off.
Aktivera eller avaktivera PTT-program som ska köras i bakgrunden	Växla alternativet Background Mode till på eller av.
Ange prioritet för inkommande samtal	a Välj Call Priority .

Alternativ	Åtgärder
	<p>b Välj något av följande alternativ:</p> <ul style="list-style-type: none"> • För att avvisa ett inkommande samtal under ett pågående samtal väljer du Ongoing. • För att avvisa eller avsluta ett PTT-samtal när det finns ett telefonsamtal väljer du Phone.
<p>Aktivera eller avaktivera PTT-samtal när skärmen är låst</p>	<p>Växla alternativet Call from Lock Screen till på eller av.</p>
<p>Ställa in signaler som ska spelas upp under ett PTT-samtal</p>	<p>a Välj In-Call Tones.</p> <p>b Aktivera följande toner genom att växla inställningarna till PÅ.</p> <ul style="list-style-type: none"> • Incoming Call Tone • Floor Grant Tone • Floor Free Tone • Floor Release Tone • Floor Error/Busy Tone • Voice Message Tone
<p>Visa eller ändra visningsnamnet</p>	<p>Välj Display Name → <preferred name>.</p>
<p>Visa PTT-nummer</p>	<p>Visa My PTT Number.</p>
<p>Aktivera eller avaktivera Bluetooth under PTT-samtal</p>	<p>Växla alternativet Use Bluetooth till på eller av.</p>
<p>Sortera kontakter</p>	<p>a Välj Contact Sorting.</p> <p>b Välj något av följande alternativ:</p> <ul style="list-style-type: none"> • By Alphabetical • By Availability
<p>Sorteringshistorik</p>	<p>a Välj History Sorting.</p> <p>b Välj något av följande alternativ:</p> <ul style="list-style-type: none"> • Newest on top • Newest on bottom
<p>Aktivera eller avaktivera WAVE-programmet i bakgrunden när du slår på enheten</p>	<p>Växla alternativet Auto Start till på eller av.</p>
<p>Aktivera eller avaktivera automatisk hämtning av meddelandebilagor</p>	<p>Växla alternativet Automatic Download till på eller av.</p>
<p>Aktivera eller avaktivera automatiskt svar på videosamtal</p>	<p>Växla alternativet Auto Answer Video Call till på eller av.</p>
<p>Aktivera eller avaktivera behörig användare för att skicka video automatiskt utan din bekräftelse</p>	<p>Växla Allow Unconfirmed Video Transmission till på eller av.</p>

Alternativ	Åtgärder
Ställa in ljudinteraktion för PTT- och videosamtal	Välj Audio Interaction →<desired preference>
Aktivera eller avaktivera skanning av samtal	Växla alternativet Scan Talkback till på eller av.
Återställa inställningarna till standard	Välj Restore Defaults .
Visa nödkontakter	Välj Emergency Settings .
Logga ut från WAVE-programmet	Välj Logout .

22.2

Enhetsinställningar

Med den här funktionen kan du personligt anpassa radion genom att ändra enhetens standardinställningar.



OBS! Om du inte kommer åt de funktioner som beskrivs, kontakta din återförsäljare eller administratör för mer information.

22.2.1

Skärmlås

För att skydda din information kan du ställa in radioskärmen så att den låses automatiskt när du anger ett mönster, en PIN-kod eller ett lösenord.



VIKTIGT: Om alternativet för enhetens skärmlås anges som **None** eller **Swipe** är din information inte skyddad och alla kan komma åt dem.

När radion är på kan du låsa den genom att trycka på knappen **Display Sleep/Wake and Home** och låsa upp genom att ange ett mönster, en PIN-kod eller ett lösenord.

Om du inte har angett ett mönster, en PIN-kod eller ett lösenord kan du även låsa upp radion genom att svepa uppåt på skärmen eller bara genom att trycka på **Display Sleep/Wake and Home** om inget låsalternativ har ställts in.

När radion är låst är mobilnätverkssignalen, telefonsamtal, aviseringar om nya meddelanden, missade samtal och kommande möten fortfarande tillgängliga och kan tas emot.

Du kan även ställa in så att enheten låses automatiskt efter en viss tid.

22.2.1.1

Låsa upp skärmen

Procedur:

- 1 Tryck på knappen **Wake** eller **Home**.
- 2 Svep uppåt på startskärmen.
- 3 Utför någon av följande åtgärder:

Alternativ	Åtgärder
Låsa upp skärmen med mönster	Rita det angivna mönstret på skärmen med fingret.
Låsa upp skärmen med PIN-kod eller lösenord	a Ange din PIN-kod eller ditt lösenord. b Tryck på  Save .

22.2.2

Ställa in datum och tid

När radion är ansluten till ett telefonnätverk synkroniseras datum och tid automatiskt. Du kan utföra följande procedur för att manuellt ställa in datum och tid.

Procedur:

- 1 Svep uppåt på startskärmen och tryck på  **Settings**→**System**→**Date & time**.
- 2 Utför någon av följande åtgärder:

Alternativ	Åtgärder
Avaktivera automatisk synkronisering av datum och tid	Växla alternativet Automatic date and time .
Avaktivera automatisk synkronisering av tidszon	Tryck på Automatic time zone .
Ställa in datum	<ol style="list-style-type: none"> Tryck på Set date. Välj månad, dag och år. Tryck på OK.
Ställa in tid	<ol style="list-style-type: none"> Tryck på Set time. Välj timme, minuter och dag. Tryck på OK.
Ställa in tidszon	<ol style="list-style-type: none"> Tryck på Select time zone→Region→<desired region>.

22.3

Öppna skärminställningar

Procedur:

- 1 Svep uppåt på startskärmen och tryck på  **Settings**→**Display**.
- 2 Utför någon av följande åtgärder:

Alternativ	Åtgärder
Ställ in skärmens ljusstyrka	<ol style="list-style-type: none"> Välj Brightness level. Välj <required brightness level> genom att justera slider.
Ställa in adaptiv ljusstyrka	<ol style="list-style-type: none"> Välj Brightness level. Växla Adaptive brightness till på.
Byta bakgrund	<ol style="list-style-type: none"> Välj Wallpaper. Välj något av följande alternativ: <ul style="list-style-type: none"> • Gallery

Alternativ	Åtgärder
	<ul style="list-style-type: none">• Wallpapers• Live Wallpapers• Photos <p>c Tryck på <i><desired image></i>→Set Wallpaper.</p>
Ställa in viloläge	<p>a Välj Advance→Sleep.</p> <p>b Tryck på <i><desired timeout value></i>.</p>
Konfigurera skärmläckare	<p>a Välj Advance→Screen saver→Current screen saver.</p> <p>b Välj något av följande alternativ:</p> <ul style="list-style-type: none">• Clock• Colors• Photos <p>c Tryck på When to start</p> <p>d Välj något av följande alternativ:</p> <ul style="list-style-type: none">• While docked• While charging• While charging or docked• Never
Ställa in teckenstorlek	<p>a Välj Font size.</p> <p>b Dra skalan till <i><required font size></i>.</p>
Ställa in skärmstorlek	<p>a Välj Advance→Display size.</p> <p>b Dra skalan till <i><required display size></i>.</p>
Ställa in skärmrotation	<p>a Välj Advance→Display size.</p> <p>b Växla Auto-rotate screen till på.</p>
Aktivera sändning av skärm	<p>a Välj Connected devices→Connected preferences→Cast.</p> <p>b Tryck på More→Enable wireless display.</p>

22.4

Öppna ljudinställningar

Procedur:

- 1 Svep uppåt på startskärmen och tryck på  **Settings**→**Sound**.



2 Utför någon av följande åtgärder:

Alternativ	Åtgärder
Justera ljudinställningar	Justera slider för följande ljudinställningar: <ul style="list-style-type: none"> • Calls • Media • Alarms • Volume
Ställa in vibration för samtal	Växla alternativet Also vibrate for call till på.
Aktivera eller avaktivera rundgång	Växla alternativet Howling Suppression till på eller av.
Ställa in Stör ej	<p>a Välj Do Not Disturb.</p> <p>b Konfigurera inställningar för Stör ej i följande avsnitt:</p> <ul style="list-style-type: none"> • Behavior • Expectations • Schedule
Aktivera eller avaktivera kompatibilitet med hörapparat	<p>a Välj Advance.</p> <p>b Växla alternativet Hearing aid compatibility till på eller av.</p>
Aktivera eller avaktivera hölsterdetektering för telefonsamtal	<p>a Välj Advance.</p> <p>b Växla alternativet Use Holster for phone call till på eller av.</p>

22.4.1

Stänga av ljudet på radion

Procedur:

- 1 Tryck in och håll kvar den programmerbara knappen **Mute**.
- 2 Utför någon av följande åtgärder:
 - Om du vill stänga av alla ljud på radion trycker du på  **mute** .
 - Om du vill stänga av alla ljud men tillåta att telefonen vibrerar vid aviseringar trycker du på  **vibrate** .
 - Om du vill slå på ljudet för radion trycker du på  **unmute**.

22.4.2

Ställa in automatiska regler

Med automatiska regler kan du schemalägga när Stör ej slås på och stängs av automatiskt.

Procedur:

- 1 Svep uppåt på startskärmen och tryck på  **Settings**→**Sound**→**Do Not Disturb**→**Turn on automatically**.
- 2 Utför någon av följande åtgärder:

Alternativ	Åtgärder
Ställa in automatiska regler för sömn	<ol style="list-style-type: none">a Tryck på Sleeping.b Växla alternativet Use rule till på.c Ange följande regelinformation:<ul style="list-style-type: none">• Regelnamn• Dagar• Starttid• Sluttid• Larm kan åsidosätta sluttid
Ställa in automatiska regler för händelser	<ol style="list-style-type: none">a Tryck på Event.b Växla alternativet Use rule till på.c Ange följande regelinformation:<ul style="list-style-type: none">• Regelnamn• Under händelser för• Där svaret är
Lägga till en ny regel	<ol style="list-style-type: none">a Tryck på Add rule.b Välj följande regeltyp:<ul style="list-style-type: none">• Event• Timec Ange ett namn på regeln och tryck på ADD.

Kapitel 23

Lista över godkända tillbehör

Motorola Solutions tillhandahåller följande godkända tillbehör för att förbättra produktiviteten hos din digitala bärbara tvåvägsradio.

Tabell 16 :Batterier

Artikelnummer	Beskrivning
BT000592A01 ²	Batteri, litiumjon, 2 900 mAh
BT000593A01 ²	Litiumjon med hög kapacitet, 5 800 mAh
BT000594A01 ³	IS litiumjon med hög kapacitet, 5 800 mAh

Tabell 17 :Bärenheter

Artikelnummer	Beskrivning
NTN8266_	Bältesklämma för 2,5-tums bältesbredd
PMLN7965_	Bältesklämma för 3-tums bältesbredd
PMLN6970_	Bärhölster

Tabell 18 :Laddare

Artikelnummer	Beskrivning
PMPN4169_	Adapter för fordonsström
PS000150A11	MicroUSB, 7,5 W, 100-240 V väggladdare, USA/JP
PS000150A12	MicroUSB, 7,5 W, 100-240 V väggladdare, EU
PS000150A13	MicroUSB, 7,5 W, 100-240 V väggladdare, UK
PS000150A17	MicroUSB, 7,5 W, 100-240 V väggladdare, Korea

Tabell 19 :Öronsnäckor

Artikelnummer	Beskrivning
PMLN7851_ ²	Driftkritisk, trådlös hörsnäcka PTT
PMLN8191_	Entrådig, förstärkt hörsnäcka med genomskinlig slang, 2,5 mm sladd
PMMN4125_ ²	Fjärrhögtalarmikrofon
PMMN4127_ ²	Driftkritisk trådlös fjärrhögtalare/mikrofon WM500

² Inte tillgänglig i egensäker (IS) modell.

³ Får endast användas med egensäker (IS) modell

المحتويات

6	المعلومات القانونية والدعم
6	البيانات القانونية وبيانات الامتثال
6	إقرار المورد بالتوافق
6	إشعار إلى المستخدمين (لجنة الاتصالات الفيدرالية)
7	الملكية الفكرية والإشعارات التنظيمية
8	معلومات مهمة حول الأمان
8	اقرأني أولاً
9	إصدار البرنامج
10	الضمان المحدود
10	منتجات الاتصالات من MOTOROLA SOLUTIONS
10	1. ما يغطيه هذا الضمان ومدته:
10	2. أحكام عامة:
10	3. الحقوق المكفولة بموجب قانون الولاية:
10	4. كيفية الحصول على خدمة الضمان:
11	5. ما لا يغطيه هذا الضمان:
11	6. أحكام براءات الاختراع والبرامج:
12	7. القانون المنظم:
13	الفصل 1 : العناية بالراديو
14	الفصل 2 : نظرة عامة على الراديو
15	2.1 تكوين الأزرار القابلة للبرمجة
17	الفصل 3 : بدء الاستخدام
17	3.1 إدخال بطاقة SD
18	3.2 إدخال بطاقتي SIM
20	3.3 تركيب البطارية أو إزالتها
20	تركيب البطارية
20	إزالة البطارية
20	3.4 شحن الراديو
21	3.5 تشغيل الراديو أو إيقاف تشغيله
21	تشغيل الراديو
21	إيقاف تشغيل الراديو
21	3.6 ضبط مستوى الصوت
21	3.7 إزالة الغطاء الواقي لعدسة الكاميرا
21	3.8 التنقل من خلال شاشة اللمس
22	3.9 توصيل مشبك الحزام بالجراب
23	3.10 إدخال الراديو في الجراب
24	الفصل 4 : نظرة عامة على الشاشة الرئيسية

24	4.1 مؤشرات الحالة
25	4.1.1 رموز الحالة
25	4.1.2 إشارات LED
27	الفصل 5 : الوظائف الأساسية
27	5.1 الوصول إلى الملفات من جهاز كمبيوتر
27	5.2 الوصول إلى إعدادات الراديو
27	5.2.1 إنشاء إعدادات الراديو كاختصار في الشاشة الرئيسية
28	الفصل 6 : إمكانية الاتصال
28	6.1 Bluetooth
28	6.1.1 تشغيل وضع Bluetooth أو إيقاف تشغيله
28	تشغيل وضع Bluetooth
28	إيقاف تشغيل وضع Bluetooth
28	6.1.2 عرض تفاصيل الجهاز
29	6.1.3 تحرير اسم الجهاز
29	6.1.4 حذف اسم الجهاز
29	6.2 تشغيل Wi-Fi
29	6.2.1 تشغيل Wi-Fi أو إيقاف تشغيله
29	تشغيل Wi-Fi
29	إيقاف تشغيل Wi-Fi
30	6.2.2 تكوين نقاط اتصال Wi-Fi
30	6.3 الموقع
30	6.3.1 تشغيل الموقع أو إيقاف تشغيله
30	تشغيل الموقع
30	إيقاف تشغيل الموقع
31	6.4 وضع الطائرة
31	6.4.1 الدخول في وضع الطائرة
32	الفصل 7 : تطبيق WAVE™
33	7.1 تسجيل الدخول إلى تطبيق WAVE
33	7.2 تسجيل الخروج من تطبيق WAVE
34	7.3 نظرة عامة على تطبيق WAVE
35	7.4 زر الضغط للتحدث
36	الفصل 8 : مجموعة التحدث
36	8.1 عرض مجموعات التحدث
36	8.2 القنوات والمناطق
37	8.2.1 عرض القنوات والمناطق
37	8.3 مجموعة التحدث المستندة إلى المنطقة
37	8.4 عرض تفاصيل المجموعة
38	الفصل 9 : جهات الاتصال
38	9.1 إضافة جهات اتصال جديدة

39	الفصل 10 : أنواع المكالمات
39	10.1 إجراء المكالمات
40	10.2 تلقي المكالمات
41	الفصل 11 : تشغيل الطوارئ
41	11.1 إعلان الطوارئ
41	11.2 استقبال تنبيهات الطوارئ
41	11.3 إلغاء الطوارئ
42	الفصل 12 : التحكم الصوتي
43	12.1 استخدام التحكم الصوتي
45	الفصل 13 : التحقق من المستخدم
45	13.1 تمكين التحقق من المستخدم
46	الفصل 14 : فحص مجموعة التحدث
46	14.1 تشغيل فحص مجموعة التحدث أو إيقاف تشغيله
46	تشغيل فحص مجموعة التحدث
46	إيقاف تشغيل فحص مجموعة التحدث
47	الفصل 15 : التجاوز الإشرافي
48	الفصل 16 : التنبيه الشخصي الفوري
48	16.1 إرسال تنبيه شخصي فوري
48	16.2 تلقي تنبيه شخصي فوري والاستجابة له
49	الفصل 17 : تنبيهات المكالمات الفائتة
49	17.1 تلقي تنبيه مكالمات فائتة والاستجابة له
50	الفصل 18 : الخريطة
50	18.1 مشاركة الموقع
51	18.2 مشاركة الموقع مع تمكين إمكانية الموقع
51	18.3 عرض موقع الأعضاء
51	18.4 الحد
52	18.4.1 إنشاء حد
52	18.4.2 إنشاء حد باستخدام المجموعة السريعة
52	18.4.3 تغيير إعدادات الحد
54	الفصل 19 : المراسلة
54	19.1 إرسال رسائل نصية
54	19.2 إضافة نص سريع
54	19.3 حذف النص السريع
55	19.4 إرسال محتوى الوسائط المتعددة
55	19.5 تلقي الرسائل
56	19.6 حفظ الرسائل
56	19.7 إعادة توجيه الرسائل
57	19.8 الرد على الرسائل

57	19.9 حذف الرسائل.....
58	الفصل 20 : المستخدم معطل أو معلق.....
59	الفصل 21 : التطبيقات.....
60	21.1 الكاميرا.....
60	21.1.1 التقاط الصور.....
60	21.1.2 تسجيل مقاطع الفيديو.....
61	21.2 المعرض.....
61	21.2.1 عرض المعرض.....
61	21.2.2 مشاركة عناصر من الصور.....
61	21.2.3 حذف عناصر من المعرض.....
62	21.2.4 اقتصاص الصور.....
62	21.2.5 تدوير الصور.....
62	21.2.6 مشاهدة مقاطع الفيديو.....
63	21.3 مسح الرمز الشريطي أو رمز QR.....
63	21.4 تشغيل مصباح الوميض.....
63	21.5 أخذ لقطات الشاشة.....
63	21.6 النسق الداكن.....
63	21.6.1 تعيين النسق الداكن.....
63	Smart Reply 21.7.....
64	21.7.1 تعيين Smart Reply.....
64	21.8 استكشاف الملفات.....
65	الفصل 22 : الإعدادات.....
65	22.1 الوصول إلى إعدادات تطبيق WAVE.....
67	22.2 إعدادات الجهاز.....
68	22.2.1 قفل الشاشة.....
68	22.2.1.1 إلغاء قفل الشاشة.....
68	22.2.2 تعيين التاريخ والوقت.....
69	22.3 الوصول إلى إعدادات شاشة العرض.....
70	22.4 الوصول إلى إعدادات الصوت.....
71	22.4.1 كتم صوت الراديو.....
71	22.4.2 تعيين القواعد التلقائية.....
73	الفصل 23 : قائمة الملحقات المعتمدة.....

المعلومات القانونية والدعم

البيانات القانونية وبيانات الامتثال

إقرار المورد بالتوافق

إقرار المورد بالتوافق
حسب قانون اللوائح الفيدرالية (CFR) رقم 47 الجزء 2، المادة (a) 2.1077 الصادر من لجنة الاتصالات الفيدرالية (FCC)



تقر الجهة المسؤولة

الاسم: Motorola Solutions, Inc.

العنوان: 200 Progress Pkwy, Schaumburg, IL. 60196

رقم الهاتف: 1-800-927-2744

بموجب هذا الإعلان أن المنتج:

اسم الطراز: EVOLVE, EVOLVE-i

متوافق مع اللوائح الآتية:

FCC الجزء 15، الجزء الفرعي B، المادة 15.107(a) والمادة 15.107(d) والمادة 15.109(a)

الجهاز الرقمي من الفئة (ب)

هذا الجهاز متوافق مع الجزء 15 من قواعد لجنة الاتصالات الفيدرالية (FCC) بصفته جهازاً طرفياً للكمبيوتر الشخصي. يخضع التشغيل للشروط الآتية:

- 1 لا يتسبب هذا الجهاز في إحداث تداخل ضار، و
- 2 يجب أن يقبل هذا الجهاز أي تداخل يتم استقباله، بما في ذلك التداخل الذي قد يؤدي إلى تشغيل غير مرغوب فيه.

ملاحظة:



تم اختبار هذا الجهاز والتأكد من توافقه مع حدود الجهاز الرقمي من الفئة (ب)، وفقاً للجزء 15 من قواعد لجنة الاتصالات الفيدرالية (FCC). تم تصميم هذه الحدود لتوفير حماية معقولة ضد التداخل الضار للتركيب في الأماكن السكنية. يولد هذا الجهاز طاقة تردد راديو ويستخدمها ويمكن أن يشعها، وإذا لم يتم تركيبه واستخدامه وفق التعليمات، فقد يؤدي إلى حدوث تداخل ضار في اتصالات الراديو. ومع ذلك، لا يوجد ضمان بأن التداخل لن يحدث في تركيب معين. إذا تسبب هذا الجهاز في تداخل ضار باستقبال التلفاز أو الراديو، يمكن تحديده من خلال إيقاف تشغيل الجهاز وتشغيله، فيوصى المستخدم بمحاولة تصحيح التداخل باتباع واحد أو أكثر من الإجراءات الآتية:

- إعادة توجيه هوائي الاستقبال أو تغيير موقعه.
- زيادة المسافة الفاصلة بين الجهاز وجهاز الاستقبال.
- توصيل الجهاز بمنفذ على دائرة كهربائية مختلفة عن تلك التي تم توصيل جهاز الاستقبال بها.
- مراجعة الوكيل أو فني تلفاز أو راديو ذي خبرة للحصول على المساعدة.

إشعار إلى المستخدمين (لجنة الاتصالات الفيدرالية)

يتوافق هذا الجهاز مع الجزء 15 من قواعد لجنة الاتصالات الفيدرالية وفق الشروط الآتية:

- لا يتسبب هذا الجهاز في إحداث تداخل ضار.

- يجب أن يقبل هذا الجهاز أي تداخل يتم استقباله، بما في ذلك التداخل الذي قد يؤدي إلى تشغيل غير مرغوب فيه.
- قد تؤدي التغييرات أو التعديلات التي يتم إدخالها، من دون موافقة صريحة من Motorola Solutions، على هذا الجهاز إلى إبطال حق المستخدم في تشغيل هذا الجهاز.

الملكية الفكرية والإشعارات التنظيمية

حقوق الطبع والنشر

قد تتضمن منتجات Motorola Solutions الموضحة في هذا المستند برامج كمبيوتر لشركة Motorola Solutions محمية بموجب حقوق الطبع والنشر. تحفظ القوانين في الولايات المتحدة وبلدان أخرى لشركة Motorola Solutions حقوقاً حصريّة معينة في برامج الكمبيوتر المحمية بموجب حقوق الطبع والنشر. وبناءً عليه، لا يجوز نسخ أي برامج كمبيوتر لشركة Motorola Solutions محمية بموجب حقوق الطبع والنشر تتضمنها منتجات Motorola Solutions الموضحة في هذا المستند أو إعادة إنتاجها بأي طريقة من دون الحصول على إذن كتابي صريح من Motorola Solutions.

لا تجوز إعادة إنتاج أي جزء من هذا المستند أو إرساله أو تخزينه في نظام استرداد أو ترجمته إلى أي لغة أو لغة الكمبيوتر، بأي صورة أو أي طريقة، من دون الحصول على إذن كتابي سابق من شركة Motorola Solutions, Inc.

العلامات التجارية

كل من MOTOROLA وMOTO وMOTOROLA SOLUTIONS وشعار M النمطي هي علامات تجارية أو علامات تجارية مسجلة لشركة Motorola Trademark Holdings, LLC وتُستخدم بموجب ترخيص. إن Google وAndroid وGoogle Play وYouTube والعلامات الأخرى هي علامات تجارية لشركة Google LLC. وكل العلامات التجارية الأخرى مملوكة لمالكها المعنيين.

حقوق الترخيص

لا يُعد شراء منتجات Motorola Solutions بمنزلة منح مباشر أو ضمني أو بالوقف أو غير ذلك، لأي ترخيص بموجب حقوق الطبع والنشر أو براءات الاختراع أو طلبات تسجيل براءات الاختراع الخاصة بشركة Motorola Solutions، باستثناء ترخيص الاستخدام العادي غير الحصري الخالي من رسوم حقوق المؤلف الذي ينشأ بموجب أعمال القانون في عملية بيع المنتج.

المحتوى مفتوح المصدر

قد يحتوي هذا المنتج على برنامج مفتوح المصدر يُستخدم بموجب ترخيص. راجع وسائط تثبيت المنتج للاطلاع على المحتوى الكامل للإسناد والإشعارات القانونية الخاصة بالمصدر المفتوح.

توجيه الاتحاد الأوروبي (EU) بشأن نفايات المعدات الكهربائية والإلكترونية (WEEE)



يتطلب توجيه الاتحاد الأوروبي بشأن نفايات المعدات الكهربائية والإلكترونية (WEEE) أن تتضمن المنتجات المباعة في دول الاتحاد الأوروبي ملصقاً يحمل شكل صندوق نفايات عليه علامة خطأ على المنتج نفسه (أو على العبوة في بعض الحالات).

و طبقاً لما ينص عليه توجيه الاتحاد الأوروبي بشأن نفايات المعدات الكهربائية والإلكترونية (WEEE)، فإن هذا الملصق الذي يحمل شكل صندوق نفايات عليه علامة خطأ يعني أنه يجب على العملاء والمستخدمين في دول الاتحاد الأوروبي عدم التخلص من المعدات أو الملحقات الإلكترونية والكهربائية في النفايات المنزلية.

يجب على العملاء أو المستخدمين في دول الاتحاد الأوروبي الاتصال بمندوب مورد المعدات أو مركز الخدمة المحلي للحصول على معلومات حول نظام تجميع النفايات في بلادهم.

إخلاء المسؤولية

يُرجى العلم أن هناك ميزات ووسائل مساعدة وإمكانات معينة موضحة في هذا المستند قد لا تكون سارية أو مرخصة للاستخدام في نظام معين، أو ربما تعتمد على خصائص وحدة مشترك معينة خاصة بالأجهزة المحمولة أو تكوين معلّمة معينة. يُرجى الرجوع إلى جهة اتصال Motorola Solutions لمزيد من المعلومات.

حقوق النشر © 2021 لشركة Motorola Solutions, Inc. جميع الحقوق محفوظة.

معلومات مهمة حول الأمان

دليل أمان المنتج والتعرض لطاقة التردد اللاسلكي الخاص بأجهزة الراديو اليدوي ثنائية الاتجاه

تنبيه:  يقتصر هذا الراديو على الاستخدام المهني فقط. قبل استخدام الراديو، اقرأ دليل أمان المنتج والتعرض لطاقة التردد اللاسلكي الخاص بالجهاز الضروري للمهام الذي يتضمن تعليمات مهمة خاصة بالتشغيل للاستخدام الآمن والتعريف بطاقة التردد اللاسلكي والتحكم فيها من أجل الامتثال للمعايير واللوائح المعمول بها.

يقتصر استخدام هذا الجهاز على الاستخدام الداخلي فقط عند تشغيله في نطاق تردد يتراوح بين 5150 و5350 ميجاهرتز، ما عدا الإرسال عبر نظام نقل البيانات عالي القوة بتردد 5,2 جيجاهرتز من خلال محطة البث اللاسلكية أو محطة متابعة الإرسال.

DK	CZ	CY	HR	BG	BE	AT	
IE	HU	EL	DE	FR	FI	EE	
PL	NL	MT	LU	LT	LV	IT	
UK	SE	ES	SI	SK	RO	PT	

اقرأ أولاً

يتناول دليل المستخدم هذا العمليات الأساسية لطرزات الراديو المتوفرة في منطقتك.

الرموز المستخدمة في هذا الدليل

خلال النص الموجود في هذا المنشور، ستلاحظ استخدام تحذير وتنبيه وإشعار. تُستخدم هذه الرموز للتأكيد على وجود مخاطر تتعلق بالسلامة، وأنه يجب اتخاذ أو مراعاة الحيطة والحذر.

تحذير: إجراء أو ممارسة أو حالة تشغيلية، وما إلى ذلك، قد تؤدي إلى حدوث إصابة أو وفاة إذا لم يتم التعامل معها بعناية. 

تنبيه: إجراء أو ممارسة أو حالة تشغيلية، وما إلى ذلك، قد تؤدي إلى تلف الجهاز إذا لم يتم التعامل معها بعناية. 

ملاحظة: إجراء أو ممارسة أو حالة تشغيلية، وما إلى ذلك، من الضروري التأكيد عليها. 

رموز خاصة

تُستخدم الرموز الخاصة الآتية في النص بأكمله لتمييز معلومات أو عناصر معينة:

الجدول 1: رموز خاصة

الوصف	مثال
تشير الكلمات المكتوبة بخط غامق إلى اسم مفتاح أو زر أو عنصر قائمة وظيفي.	مفتاح القائمة أو زر PTT
تشير الكلمات التي تظهر بخط الآلة الكاتبة إلى سلاسل MMI أو الرسائل المعروضة على الراديو.	يعرض الراديو Bluetooth قيد التشغيل.
يشير خط كوربير الغامق والمائل، والأقواس المعقوفة إلى إدخال المستخدم.	<required ID>
تشير الكلمات المكتوبة بخط غامق مع سهم بينها إلى بنية التنقل في عناصر القائمة.	الإعدادات → النغمة → جميع النغمات

توفر الميزات والخدمات

قد يكون الوكيل أو المسؤول لديك قام بتخصيص الراديو الخاص بك وفق احتياجاتك المحددة.

ملاحظة: لا تتوفر كل الميزات الموجودة في الدليل في الراديو الخاص بك. اتصل بالوكيل أو المسؤول للحصول على مزيد من المعلومات. 

يمكنك استشارة الوكيل أو مسؤول النظام فيما يأتي:

- ما وظائف كل زر؟
- ما الملحقات الاختيارية التي قد تناسب احتياجاتك؟
- ما أفضل ممارسات استخدام الراديو للحصول على اتصال فعال؟
- ما إجراءات الصيانة التي تساعد على إطالة عمر الراديو؟

إصدار البرنامج

جميع الميزات الموضحة في الأقسام الآتية مدعومة من إصدار البرنامج **R01.02.02** أو إصدار أحدث. اتصل بالوكيل أو المسؤول للحصول على مزيد من المعلومات.

الضمان المحدود

منتجات الاتصالات من MOTOROLA SOLUTIONS

1. ما يغطيه هذا الضمان ومدته:

تضمن شركة Motorola Solutions Inc. (المشار إليها فيما بعد باسم "Motorola Solutions") منتجات الاتصالات التي تم تصنيعها بواسطة شركة Motorola Solutions والمدرجة بالأدنى (المشار إليها فيما يأتي باسم "المنتج") ضد عيوب المواد والصناعة في ظروف الخدمة والاستخدام العادي لفترة زمنية تبدأ من تاريخ الشراء كما هو محدد بالأدنى:

الراديو اليدوي	عام واحد
ملحقات المنتج	عام واحد

ستقوم شركة Motorola Solutions، حسب تقديرها الخاص ومجاناً، بإصلاح المنتج (باستخدام قطع جديدة أو قطع تم إصلاحها)، أو استبداله (بمنتج جديد أو منتج تم إصلاحه)، أو إعادة سعر شراء المنتج أثناء فترة الضمان بشرط أن تتم إعادته وفقاً للبنود الواردة في هذا الضمان. ويتم ضمان القطع أو اللوحات المستبدلة خلال باقي فترة الضمان الأصلية المعمول بها. تصبح جميع القطع المستبدلة من المنتج ملكية خاصة لشركة Motorola Solutions.

تمدد شركة Motorola Solutions هذا الضمان الصريح والمحدود للمشتري المستخدم النهائي الأصلي فقط ولا يمكن تحويل هذا الضمان أو نقله إلى أي طرف آخر. هذا هو الضمان الكامل للمنتج المصنع بواسطة شركة Motorola Solutions. لا تتحمل شركة Motorola Solutions أي التزامات أو أي مسؤولية عن الإضافات أو التعديلات الداخلة على هذا الضمان ما لم تكن مكتوبة وموقعة بواسطة أحد مسؤولي شركة Motorola Solutions.

لا تضمن شركة Motorola Solutions تركيب المنتج أو صيانته أو توفير الخدمة الخاصة به، ما لم يكن ذلك وارداً في اتفاقية مستقلة بين شركة Motorola Solutions والمشتري (المستخدم النهائي) الأصلي.

لا تتحمل شركة Motorola Solutions المسؤولية بأي حال من الأحوال عن أي جهاز إضافي لم تقوم شركة Motorola Solutions بتقديمه ويكون مرفقاً بالمنتج أو يتم استخدامه معه، أو عن تشغيل المنتج مع أي جهاز إضافي، وتُستثنى جميع هذه الأجهزة صراحة من هذا الضمان. نظراً إلى أن كل نظام قد يستخدم المنتج هو نظام فريد من نوعه، فإن شركة Motorola Solutions تخلي مسؤوليتها عن نطاق النظام أو تغطيته أو تشغيله بالكامل بموجب هذا الضمان.

2. أحكام عامة

ينص هذا الضمان على المدى الكامل لمسؤوليات Motorola Solutions بشأن المنتج. الإصلاح أو الاستبدال أو إعادة ثمن الشراء هو التعويض الحصري، حسبما تختار Motorola Solutions. يحل هذا الضمان محل جميع الضمانات الصريحة الأخرى. تقتصر الضمانات الضمنية، بما في ذلك على سبيل المثال لا الحصر، الضمانات الضمنية الخاصة بالقابلية للتسويق والملاءمة لغرض معين، على مدة هذا الضمان المحدود. لا تتحمل MOTOROLA SOLUTIONS بأي حال من الأحوال المسؤولية عن الأضرار التي تتجاوز ثمن شراء المنتج أو عن أي فقدان لصلاحية الاستخدام أو ضياع للوقت أو إزعاج أو خسارة تجارية أو خسارة في الأرباح أو المدخرات أو الأضرار العارضة أو الخاصة أو التبعية الأخرى التي تنشأ عن استخدام المنتج أو عدم القدرة على استخدامه، وذلك إلى الحد الأقصى الذي يجيز فيه القانون إخلاء المسؤولية عن أي مما سبق.

3. الحقوق المكفولة بموجب قانون الولاية:

لا تسمح بعض الولايات بالاستثناء أو التحديد الخاص بالأضرار العارضة أو التبعية أو تحديد مدة سريان أي ضمان ضمني، ولذلك قد لا ينطبق التحديد أو الاستثناءات الواردة أعلاه.

يمنح هذا الضمان حقوقاً قانونية محددة وقد تكون هناك حقوق أخرى والتي قد تختلف من ولاية إلى أخرى.

4. كيفية الحصول على خدمة الضمان

يجب عليك تقديم دليل الشراء (مدون فيه تاريخ الشراء والرقم التسلسلي الخاص بالمنتج) من أجل الحصول على خدمة الضمان، بالإضافة إلى تسليم المنتج أو إرساله، مع دفع رسوم نقله والتأمين الخاص به سابقاً، إلى مقر خدمة ضمان معتمد. ستقدم Motorola Solutions خدمة الضمان من خلال أحد مقرات خدمة الضمان المعتمدة الخاصة بها. إذا تواصلت أولاً مع الشركة التي باعت لك المنتج (على سبيل المثال، الوكيل أو موفر خدمة

الاتصالات)، فمن الممكن أن يسهل ذلك حصولك على خدمة الضمان. يمكنك أيضاً الاتصال بشركة Motorola Solutions على الرقم 1-800-927-2744.

5. ما لا يغطيه هذا الضمان

- 1 العيوب أو الأضرار الناتجة عن استخدام المنتج بأسلوب آخر غير الأسلوب العادي والمألوف.
- 2 العيوب أو الأضرار الناتجة عن سوء الاستخدام أو التعرض لحادث أو الماء أو الإهمال.
- 3 العيوب أو الأضرار الناتجة عن اختبار المنتج أو تشغيله أو صيانته أو تركيبه أو تغييره أو تعديله أو ضبطه بشكل غير صحيح.
- 4 كسر الهوائيات أو تلفها ما لم يكن ذلك نتيجة مباشرة عن عيوب في مادة التصنيع.
- 5 أي منتج يخضع لتعديلات أو عمليات تفكيك أو إصلاح بشكل غير مرخص (بما في ذلك من دون تقييد، إضافة أجهزة غير مدعومة من شركة Motorola Solutions إلى المنتج) التي تؤثر سلباً في أداء المنتج أو تتعارض مع فحص شركة Motorola Solutions المعتاد للضمان واختبارها للمنتج وذلك للتحقق من أي مطالبات تتعلق بالضمان.
- 6 المنتج الذي يحتوي على رقم تسلسلي مسوح أو غير مقروء.
- 7 البطاريات القابلة لإعادة الشحن إذا:
 - كانت أي من الأختام الموجودة على علبه خلايا البطارية مزروعة أو تم العبث بها بشكل واضح.
 - كان هناك تلف أو عيب نتج عن شحن البطارية أو استخدامها في جهاز أو خدمة أخرى غير المنتج المخصصة له.
- 8 تكاليف الشحن إلى محطة الإصلاح.
- 9 أي منتج لا يعمل - بسبب تعديل غير قانوني أو غير مصرح به في البرامج/البرامج الثابتة للمنتج - وفقاً للمواصفات التي نشرتها شركة Motorola Solutions أو الشهادة الصادرة عن لجنة الاتصالات الفيدرالية (FCC) والسارية على المنتج في الوقت الذي تم فيه توزيع المنتج من شركة Motorola Solutions لأول مرة.
- 10 الخدوش أو الأضرار الشكلية الأخرى على أسطح المنتج التي لا تؤثر في تشغيل المنتج.
- 11 التلف الذي ينتج عن الاستعمال العادي.

6. أحكام براءات الاختراع والبرامج

تدافع شركة Motorola Solutions، على نفقتها الخاصة، عن المشتري (المستخدم النهائي) في أي دعوى قضائية يتم رفعها ضده إذا كان أساس هذه الدعوى قائماً على ادعاء بأن المنتج أو أجزاء منه تنتهك براءات الاختراع في الولايات المتحدة، وستد شركة Motorola Solutions التكاليف والتعويضات التي يتم الحكم بها نهائياً على المشتري (المستخدم النهائي) في أي دعوى قضائية تستند إلى أي ادعاء من هذا القبيل، لكن يُستترط ما يأتي لهذا الدفاع والمدفوعات:

- 1 يخطر المشتري شركة Motorola Solutions كتابياً وعلى الفور بأي دعوى قضائية من هذا القبيل،
 - 2 تخصص شركة Motorola Solutions وحدها بالإشراف على الدفاع في أي دعوى قضائية من هذا القبيل وكافة المداوات التي تتعلق بأي تسوية أو اتفاق في هذه الدعوى القضائية، و
 - 3 إذا أصبح المنتج أو أجزاءه، أو حسب رأي شركة Motorola Solutions من المرجح أن يصبح، موضوعاً لدعوى بانتهاك براءات الاختراع في الولايات المتحدة، فيسمح المشتري لشركة Motorola Solutions - على حسب تقديرها الخاص وعلى نفقتها - بأن تمنح المشتري الحق في مواصلة استخدام المنتج أو أجزائه، أو أن تستبدله أو تعدله بحيث لا يمثل انتهاكاً لبراءات الاختراع، أو أن تمنح هذا المشتري مقابلاً للمنتج أو أجزائه حسب حالة الاستهلاك وتقبل بإعادته. وتكون قيمة الاستهلاك مبلغاً ثابتاً لكل سنة على مدار العمر الافتراضي للمنتج أو أجزائه حسبما تحدد شركة Motorola Solutions.
- لن تتحمل شركة Motorola Solutions مسؤولية أي دعوى بخصوص انتهاك براءة الاختراع تكون قائمة على أساس دمج المنتج أو أجزائه التي تم تقديمها بموجب هذا المستند مع أي برامج أو أدوات أو أجهزة غير مقدمة من شركة Motorola Solutions، كما لن تتحمل شركة Motorola Solutions أي مسؤولية عن استخدام أجهزة أو برامج إضافية غير مقدمة من شركة Motorola Solutions وتم إرفاقها مع المنتج أو استخدامها معه. ينص ما سبق على المسؤولية الكاملة التي تتحملها شركة Motorola Solutions فيما يتعلق بانتهاك براءات الاختراع بواسطة المنتج أو أي أجزاء منه.
- تحتفظ شركة Motorola Solutions بموجب قوانين الولايات المتحدة وقوانين بلدان أخرى بحقوق حصريّة معينة فيما يتعلق ببرامج شركة Motorola Solutions المحمية بموجب حقوق الطبع والنشر، مثل الحقوق الحصريّة في إعادة إنتاج برامج شركة Motorola Solutions في نسخ وتوزيع نسخ منها. لا يجوز استخدام برامج شركة Motorola Solutions إلا على المنتج المضمنة به هذه البرامج في الأصل ولا يجوز استبدال هذه البرامج الموجودة على هذا المنتج أو نسخها أو توزيعها أو تعديلها بأي شكل من الأشكال، أو استخدامها لإنتاج أي مشتق منها. ولا يصرّح بأي استخدام آخر لبرامج شركة Motorola Solutions بما في ذلك - على سبيل المثال لا الحصر - تغيير هذه البرامج أو تعديلها أو إعادة إنتاجها أو توزيعها أو إجراء هندسة عكسية لها أو ممارسة أي حقوق بصددها. لا يتم منح أي ترخيص ضمناً أو بالوقف أو بغير ذلك بموجب حقوق براءة الاختراع لشركة Motorola Solutions أو حقوق الطبع والنشر الخاصة بها.

7. القانون المنظم

يخضع هذا الضمان لقوانين ولاية إلينوي في الولايات المتحدة الأمريكية.

العناية بالراديو

يصف هذا القسم الاحتياطات الأساسية للتعامل مع الراديو.

الجدول 2 : مواصفات IP

مواصفات IP	الوصف
IP68	يُتيح للراديو تحمل الغمر في الماء بعمق مترين لمدة ساعتين، والظروف الميدانية السيئة مثل قطرات الماء أو الثلج أو الأوساخ أو الشحم أو ملوثات الأسطح الأخرى.

- إذا تم غمر الراديو في الماء، فقم برجه جيدًا حتى يتم إخراج الماء الذي قد يكون عالقًا داخل شبكة السماعة ومنفذ الميكروفون. فيمكن أن يؤدي الماء العالق إلى خفض مستوى أداء الصوت.
- إذا تعرضت منطقة تلامس بطارية الراديو للماء، فقم بتنظيف ملامسات البطارية الموجودة على كل من الراديو والبطارية وتجفيفها قبل توصيل البطارية بالراديو. قد تتسبب المياه المتبقية في حدوث دائرة قصر في الراديو.
- إذا تم غمر الراديو في مادة مسببة للتآكل (على سبيل المثال، المياه المالحة)، فاشطف الراديو والبطارية بالماء العذب، ثم جففهما.
- لتنظيف الأسطح الخارجية للراديو، استخدم محلولاً مخففاً من منظف أطباق معتدل وماء عذب (على سبيل المثال، ملعقة صغيرة من المنظف لغالون واحد من الماء).
- لا تثقب مطلقاً المنفذ (الثقب) الموجود في هيكل الراديو أسفل ملامس البطارية. يسمح هذا المنفذ بموازنة الضغط داخل الراديو. وقد يؤدي تثقبه إلى إحداث فتحة تسريب في الراديو، ومن ثمّ قد يفقد قابليته للغمر في الماء.
- لا تسد المنفذ أو تغطه مطلقاً، ولا حتى بملصق.
- تأكد من عدم ملامسة أي مواد زيتية للمنفذ.
- تم تصميم الراديو ليحمل الغمر في الماء حتى عمق مترين بحد أقصى، ولمدة 120 دقيقة بحد أقصى. قد يؤدي تجاوز الحد الأقصى إلى تلف الراديو.

نظرة عامة على الراديو

الشكل 1 : طريقة عرض أمامية وخلفية



الجدول 3 : نظرة عامة على الراديو

الوصف	الاسم	الرقم
يوفر التضخيم المطلوب للتردد اللاسلكي عند الإرسال أو الاستقبال.	الهوائي المثبت	1
تتيح لك التقاط الصور.	الكاميرا الأمامية	2
يسمح بإرسال صوتك عند تنشيط PTT أو العمليات الصوتية.	الميكروفون الرقمي	3
شاشة عرض الراديو.	شاشة اللمس	4
لتوصيل الملحقات بالراديو.	موصل الملحقات	5
لأغراض الشحن.	منفذ شحن USB	6
يتيح لك العودة إلى الشاشة السابقة أو الخروج من نوافذ التطبيقات.	زر العودة	7
يتيح لك العودة إلى الشاشة الرئيسية.	زر الشاشة الرئيسية	8
يتيح لك عرض قائمة بالتطبيقات النشطة حاليًا في الراديو لديك.	زر النظرة العامة	9
يسمح بإرسال صوتك عند تنشيط PTT أو العمليات الصوتية.	الميكروفون الرقمي	10
تقوم بإصدار جميع النغمات والأصوات التي يتم إنشاؤها بواسطة الراديو (على سبيل المثال، ميزات مثل نغمات لوحة المفاتيح والمقاطع الصوتية).	السماعة	11
تسمح لك بالتقاط الصور أو مقاطع الفيديو أو مسح رمز QR.	الكاميرا الخلفية	12
يوفر وظيفة الضوء الومض.	وميض LED	13

الرقم	الاسم	الوصف
14	مزلاج البطارية	يتيح لك قفل البطارية أو إلغاء قفلها من الراديو.
15	زر الضغط للتحدث (PTT)	يسمح لك بتنفيذ العمليات الصوتية.
16	البطارية	توفر مصدر طاقة للراديو.
17	زر الميزة القابل للبرمجة ثلاثي النقاط	زر قابل للبرمجة لأداء وظيفة قابلة للتعيين في الراديو.
18	زر الميزة القابل للبرمجة أحادي النقطة	زر قابل للبرمجة لأداء وظيفة قابلة للتعيين في الراديو.
19	زر التنبيه/زر الميزة القابل للبرمجة ثنائي النقاط	يتيح لك تنشيط شاشة الراديو/ زر قابل للبرمجة لأداء وظيفة قابلة للتعيين في الراديو (ضغطة طويلة)
20	ملاصق الشحن	نقطة شحن البطارية.

الشكل 2 : طريقة عرض علوية

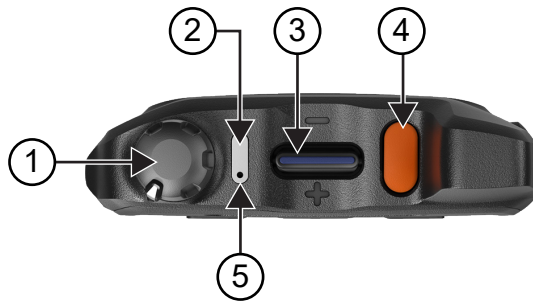

الجدول 4 : نظرة عامة على الراديو

الرقم	الاسم	الوصف
1	قرص تشغيل/إيقاف/مستوى الصوت	لتشغيل الراديو أو إيقاف تشغيله وضبط مستوى الصوت.
2	مؤشر LED	تشير الصمامات الثنائية المضيئة باللون الأزرق والأحمر والأخضر إلى حالة التشغيل.
3	زر القناة	لتحديد قناة.
4	زر الطوارئ	لتشغيل عمليات الطوارئ أو إيقاف تشغيلها.
5	الميكروفون الرقمي	يسمح بإرسال صوتك عند تنشيط PTT أو العمليات الصوتية.

2.1

تكوين الأزرار القابلة للبرمجة

يمكنك تعيين الأزرار القابلة للبرمجة للضغط أو الضغط مع الاستمرار لتنفيذ إجراءات متعددة.

ملاحظة: يتم تعيين الأزرار القابلة للبرمجة على الإجراءات الافتراضية كما يأتي:

- اضغط للرد على المكالمات أو إنهاؤها.
- اضغط مع الاستمرار للعودة إلى الشاشة الرئيسية.

الإجراء:

1 مرر لأعلى، وانقر فوق  الإعدادات → الأزرار القابلة للبرمجة.

2 حدد أحد الخيارات الآتية:

- الزر القابل للبرمجة -1- ضغطة قصيرة

- الزر القابل للبرمجة -1- ضغطة طويلة
- الزر القابل للبرمجة -2- ضغطة طويلة
- الزر القابل للبرمجة -3- ضغطة قصيرة
- الزر القابل للبرمجة -3- ضغطة طويلة

3 من القائمة التي تظهر، انقر فوق الإجراء المطلوب.

- افتراضي
- زيادة السطوع
- تقليل السطوع
- الكاميرا
- مكالمة واردة (قبول/إنهاء المكالمة) (فقط للزر القابل للبرمجة -1- ضغطة قصيرة)
- مكالمة واردة (كتم صوت الرنين) (فقط للزر القابل للبرمجة -1- ضغطة طويلة)
- الوسائط
- الرمز الشريطي
- التحكم الصوتي (الولايات المتحدة فقط) (فقط للزر القابل للبرمجة -3- ضغطة طويلة)

بدء الاستخدام

يوفر "بدء الاستخدام" تعليمات لتهيئة الراديو لديك للاستخدام.

3.1 إدخال بطاقة SD

الإجراء:

1 ارفع باب بطاقة SD.

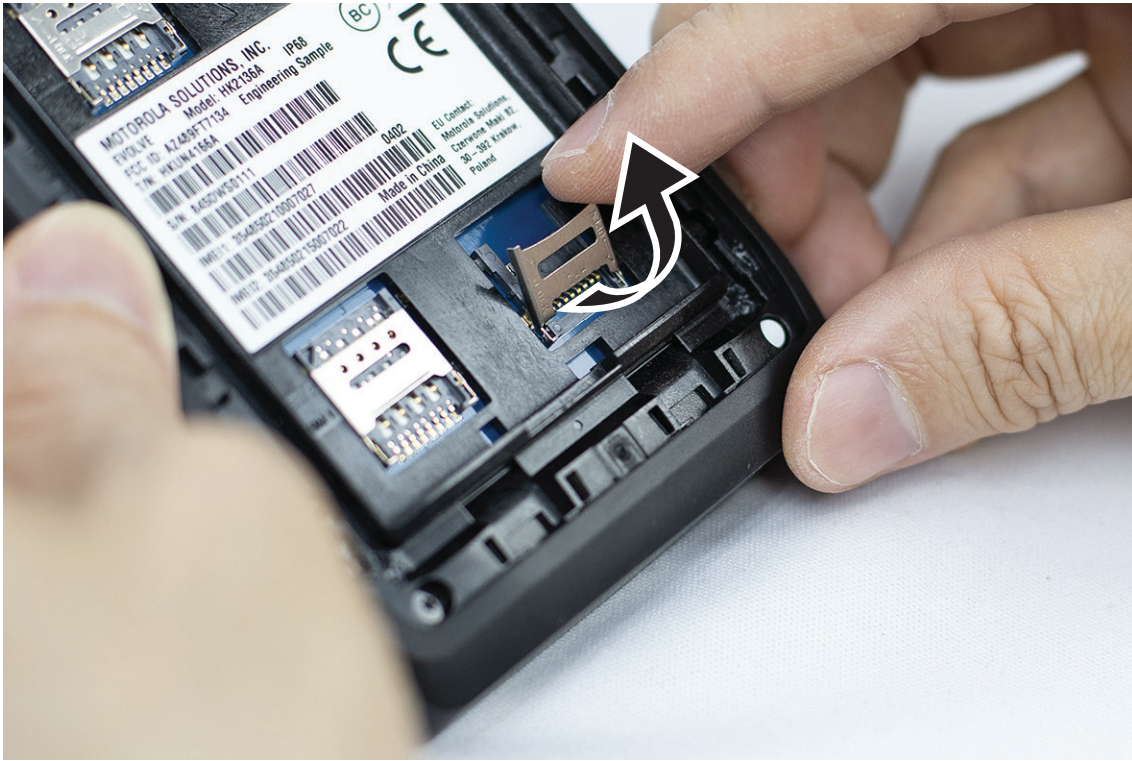

2 ضع بطاقة SD على الملامسات.

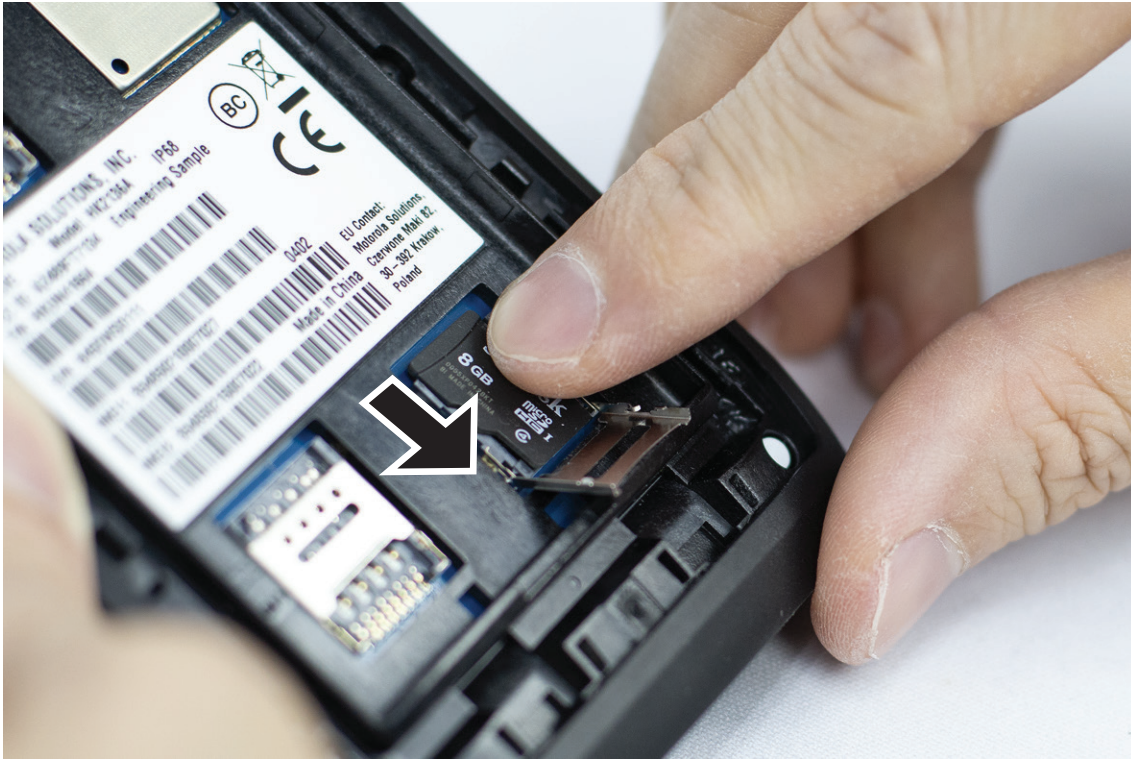

3 أألق باب بطاقة SD.

3.2

إدخال بطاقة SIM

يحتوي الراديو على فتحة بطاقة SIM.

الإجراء:

1 ارفع باب بطاقة SIM.



2 ضع بطاقة SIM على الملامسات.

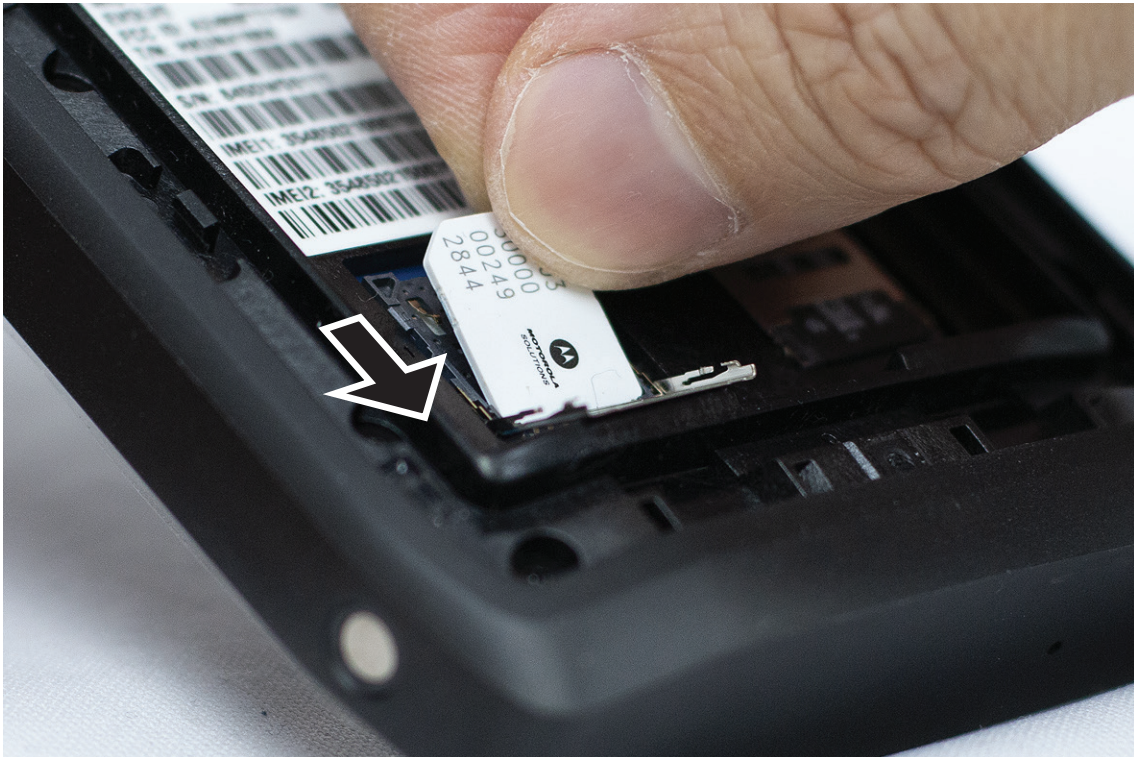

3 أغلق باب بطاقة SIM.

3.3

تركيب البطارية أو إزالتها

تحذير:



بالنسبة إلى الراديو الآمن جوهريًا (IS)، إذا تم إدخال بطارية غير آمنة جوهريًا أو غير معتمدة في الراديو، فستظهر رسالة تحذير. يسبب استبدال البطارية بنوع غير صحيح خطر حدوث انفجار.

تركيب البطارية

الإجراء:

1 قم بمحاذاة البطارية مع القضبان الموجودة على الجزء الخلفي للراديو.



2 ادفع البطارية لأسفل، حتى يستقر المزلاج في مكانه.

إزالة البطارية

الإجراء:

ارفع البطارية من الجزء الخلفي للراديو.

3.4

شحن الراديو

الإجراء:

للشحن، قم بتوصيل كابل USB بالراديو ومنفذ USB.

3.5

تشغيل الراديو أو إيقاف تشغيله

تشغيل الراديو

المتطلبات المسبقة: تأكد من شحن البطارية بالكامل قبل الاستخدام الأول.

الإجراء:

لتشغيل الراديو، أدر قرص التشغيل/الإيقاف/مستوى الصوت في اتجاه عقارب الساعة حتى تسمع صوت طقطة.

إيقاف تشغيل الراديو

الإجراء:

لإيقاف تشغيل الراديو، أدر قرص التشغيل/الإيقاف/مستوى الصوت في عكس اتجاه عقارب الساعة حتى تسمع صوت طقطة.

3.6

ضبط مستوى الصوت

يتيح لك هذا الإعداد ضبط مستوى صوت الراديو والمكالمات الصوتية فقط.

الإجراء:

قم بتنفيذ أحد الإجراءات الآتية:

- لرفع مستوى الصوت، أدر قرص تشغيل/إيقاف/مستوى الصوت في اتجاه عقارب الساعة.
- لخفض مستوى الصوت، أدر قرص تشغيل/إيقاف/مستوى الصوت في عكس اتجاه عقارب الساعة.

3.7

إزالة الغطاء الواقي لعدسة الكاميرا

الإجراء:

ارفع الغشاء الواقي الموجود على عدسة الكاميرا.

3.8

التنقل من خلال شاشة اللمس

الجدول 5 : إجراءات شاشة اللمس

النتائج	الإجراء
يمكنك النقر لتنفيذ الإجراءات الآتية:	النقر
<ul style="list-style-type: none">• تحديد العناصر على الشاشة• كتابة الحروف والرموز باستخدام لوحة المفاتيح الظاهرة على الشاشة• الضغط على الأزرار الظاهرة على الشاشة	
يمكنك النقر مع الاستمرار لتنفيذ الإجراءات الآتية:	النقر مع الاستمرار

الإجراء

النتائج

- سحب تطبيق على الشاشة الرئيسية لنقله إلى موقع جديد أو لإزالته
- إنشاء اختصار لتطبيق على الشاشة الرئيسية
- في منطقة فارغة من الشاشة الرئيسية، انقر مع الاستمرار لعرض قائمة تتيح لك تحديد خلفيات الشاشة وعناصر واجهة المستخدم وإعدادات الشاشة الرئيسية



يمكنك تحريك إصبعك على الشاشة إلى أعلى أو أسفل أو اليسار أو اليمين لتنفيذ الإجراءات الآتية:

- إلغاء قفل الشاشة
- عرض الشاشات الرئيسية الإضافية
- عرض رموز تطبيقات إضافية في نافذة المشغل
- عرض مزيد من المعلومات في شاشة تطبيق



التمرير

يمكنك النقر مرتين فوق صفحة ويب أو خريطة أو شاشة أخرى للتكبير والتصغير.

النقر المزدوج



في بعض التطبيقات، يمكنك التكبير والتصغير عن طريق وضع إصبعين على الشاشة وضمهما معاً (للتصغير) أو المباعدة بينهما (للتكبير).

الضغط بإصبعين



3.9 توصيل مشبك الحزام بالجراب

الإجراء:

- 1 ضع مشبك الحزام بمحاذاة فتحة الجراب.
- 2 ادفع مشبك الحزام لأسفل للتأكد من أن السطح المنزلق مستوي.

3 أثناء الاستمرار في الضغط، حرك مشبك الحزام لأعلى حتى تسمع صوت طقطة.

3.10

إدخال الراديو في الجراب

الإجراء:

- 1 ضع الراديو في الفتحة، بحيث يكون مواجهًا للجراب.
- 2 ادفع الراديو باتجاه الجراب لتثبيتته في موضعه.

نظرة عامة على الشاشة الرئيسية

الشكل 3 : الشاشة الرئيسية

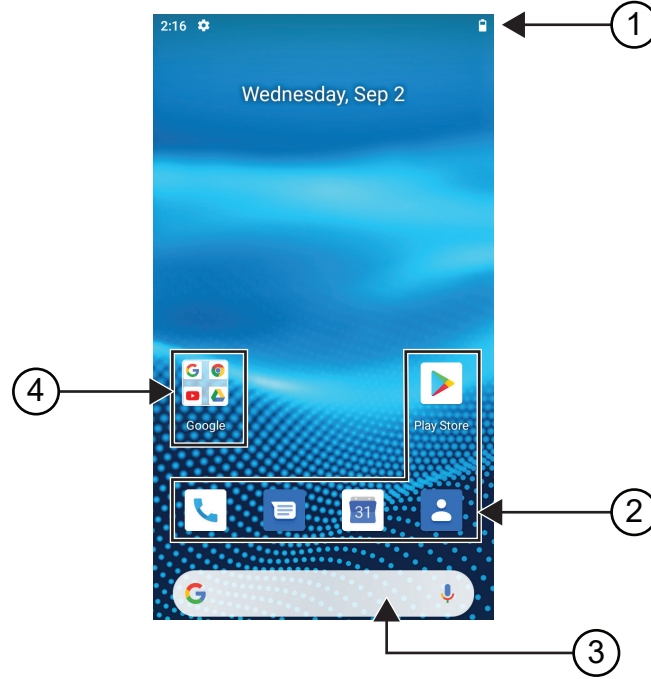

الجدول 6 : نظرة عامة على الشاشة الرئيسية

الرقم	العناصر	الوصف
1	شريط الحالة	يعرض الحالة ورموز الإعلام.
2	اختصارات التطبيقات	تتيح لك الوصول سريعاً إلى التطبيق المطلوب.
3	شريط بحث Google	عنصر واجهة مستخدم مختصر يُستخدم لإجراء بحث Google باستخدام مستعرض Chrome.
4	مجلد التطبيقات	يسمح لك بتجميع عدة تطبيقات في مجلدات.

4.1

مؤشرات الحالة









توضح مؤشرات الحالة الرموز ومؤشرات LED المستخدمة في الراديو لديك.

4.1.1

رموز الحالة

تظهر هذه الرموز في شريط الحالة لتوفير معلومات أو حالة خاصة بالجهاز.

ملاحظة: إذا لم تكن الرموز الآتية مرئية على الراديو، فقم بتمكينها من إعدادات الراديو. 

الرمز	الاسم	الوصف
	البطارية	يشير إلى مستوى البطارية المتبقي للراديو. يومض الرمز عندما ينخفض مستوى البطارية إلى 10% أو أقل.
	Bluetooth قيد التشغيل	ثابت – وظيفة Bluetooth قيد التشغيل وجهازه لاتصال Bluetooth. معكوس – وظيفة Bluetooth متصلة بجهاز Bluetooth خارجي.
	الموقع	تم تمكين الموقع وإشارته متاحة.
	لا توجد بطاقة SIM	لم يتم إدخال بطاقة SIM أو اكتشافها.
	قوة شبكة LTE	الراديو متصل بشبكة LTE. يمثل عدد الأشرطة قوة إشارة شبكة LTE.
	لا توجد خدمة LTE	الراديو غير متصل بشبكة LTE.
	تعطيل البيانات	الراديو متصل بشبكة LTE ولكن البيانات معطلة.
	الوقت	يشير إلى الوقت الحالي.
	Wi-Fi	الراديو متصل بشبكة Wi-Fi. يمثل عدد الأشرطة قوة إشارة شبكة Wi-Fi.

4.1.2

إشارات LED

يوضح مؤشر LED الحالة التشغيلية للراديو.

الجدول 7 : إشارات LED

الإشارة	الحالة
أزرق وامض	يتلقى الراديو أيًا من الإشعارات الجديدة الآتية: <ul style="list-style-type: none"> • بريد صوتي جديد • إعلام جديد • رسالة SMS أو MMS جديدة • رسالة بريد إلكتروني جديدة • مكالمة فائتة
أحمر وامض	وصلت سعة البطارية إلى 10% أو أقل.
أحمر وامض ببطء	البطارية غير صالحة.

الإشارة	الحالة
أحمر ثابت	يتم شحن البطارية.
أخضر وامض	وصلت سعة البطارية إلى 90%.
أخضر ثابت	تم شحن البطارية بالكامل.

الوظائف الأساسية

تتوفر الوظائف الأساسية الآتية في الراديو.

5.1

الوصول إلى الملفات من جهاز كمبيوتر

الإجراء:

- 1 قم بتوصيل جهازك بجهاز الكمبيوتر لديك عن طريق استخدام كابل USB صغير.
- 2 افتح لوحة الإشعارات عن طريق تمرير الشاشة إلى أسفل من شريط الحالة.
- 3 انقر فوق زر شحن هذا الجهاز عن طريق USB.
- 4 في شاشة تفضيلات USB ضمن قسم استخدام USB من أجل، قم بتنفيذ أحد الإجراءات الآتية:
 - إذا أردت نقل الملفات إلى Windows أو Mac عبر بروتوكول نقل الوسائط (MTP)، فحدد نقل الملفات.
 - إذا كنت ترغب في تمكين ربط USB، فحدد ربط USB.
 - إذا كنت ترغب في استخدام الراديو لإدخال MIDI، فحدد MIDI.
 - إذا كنت ترغب في الوصول إلى الصور أو الملفات الأخرى على جهاز كمبيوتر لا يدعم MTP، فحدد PTP.
 - إذا كنت ترغب في شحن الجهاز باستخدام USB، فحدد عدم نقل البيانات.

5.2

الوصول إلى إعدادات الراديو



الإجراء:

- 1 للوصول إلى إعدادات الراديو، قم بتنفيذ أحد الإجراءات الآتية:
 - من الشاشة الرئيسية، مرر إلى الأعلى.
 - اسحب لوحة الإعلانات إلى أسفل.
- 2 انقر فوق  الإعدادات.

5.2.1

إنشاء إعدادات الراديو كاختصار في الشاشة الرئيسية

الإجراء:

- 1 حدد موقع  الإعدادات.
- 2 انقر مطولاً فوق  الإعدادات واسحبها إلى الشاشة الرئيسية.

إمكانية الاتصال

يمكنك توصيل الراديو بأجهزة أو ملحقات أو شبكة أخرى من خلال أنواع مختلفة من الاتصال.

6.1

Bluetooth

تتيح لك هذه الميزة استخدام الراديو مع ملحقات يدعم Bluetooth عبر اتصال Bluetooth. يدعم الراديو كلاً من أجهزة Motorola Solutions والأجهزة المتوفرة في الأسواق (COTS) التي تدعم Bluetooth.

يعمل Bluetooth في نطاق 10 أمتار (32 قدمًا) من خط الرؤية. ويكون ذلك عبارة عن مسار خالي من العوائق بين الراديو والملحق الذي يدعم Bluetooth. توصي Motorola Solutions بعدم فصل الراديو والملحق لضمان درجة موثوقية عالية.

عند حواف مناطق الاستقبال، تبدو جودة كل من الصوت والنغمة "مشوشة" أو "مقطعة". لحل هذه المشكلة، قم بوضع الراديو والملحق الذي يدعم Bluetooth بالقرب من بعضهما (ضمن النطاق المحدد بـ 10 أمتار) لإعادة إنشاء استقبال صوتي واضح. تعمل وظيفة Bluetooth في الراديو بطاقة يبلغ حددها الأقصى 2,5 مللي واط (4 ديسيبل مللي واط) في النطاق البالغ 10 أمتار.

راجع دليل مستخدم الملحقات التي تدعم Bluetooth للحصول على مزيد من التفاصيل حول الإمكانيات الكاملة التي يتمتع بها الملحق الذي يدعم Bluetooth.

6.1.1

تشغيل وضع Bluetooth أو إيقاف تشغيله

تشغيل وضع Bluetooth

الإجراء:

قم بتنفيذ أحد الإجراءات الآتية:

- اسحب لوحة الإعلانات إلى أسفل، وانقر فوق Bluetooth.
- من الإعدادات، انقر فوق توصيل الأجهزة → تفضيلات الاتصال → Bluetooth → تشغيل.

إيقاف تشغيل وضع Bluetooth

الإجراء:

قم بتنفيذ أحد الإجراءات الآتية:

- اسحب لوحة الإعلانات إلى أسفل، وانقر فوق Bluetooth.
- من الإعدادات، انقر فوق توصيل الأجهزة → تفضيلات الاتصال → Bluetooth → إيقاف التشغيل.

6.1.2

عرض تفاصيل الجهاز

الإجراء:

- من الإعدادات، انقر فوق الأجهزة المتصلة → <required device> → عرض التفاصيل.

6.1.3

تحرير اسم الجهاز

الإجراء:

من  الإعدادات، انقر فوق الأجهزة المتصلة → **required device** → تحرير الاسم → **<New Name>**.
تعرض شاشة العرض تم حفظ اسم الجهاز.

6.1.4

حذف اسم الجهاز

الإجراء:

من  الإعدادات، انقر فوق الأجهزة المتصلة → **required device** → حذف.
تعرض شاشة العرض تم حذف الجهاز.

6.2

تشغيل Wi-Fi

إن **Wi-Fi®** علامة تجارية مسجلة لصالح **Wi-Fi Alliance®**. يمكنك إعداد شبكة Wi-Fi وتوصيلها لتحديث البرنامج الثابت و **codeplug** وحزمة اللغة والإعلان الصوتي في الراديو.
يدعم الراديو شبكات Wi-Fi الآتية.

شبكة Wi-Fi وفق معايير **WEP/WPA/WPA2/WPA3-Personal**

تستخدم المصادقة المعتمدة على مفتاح/كلمة مرور تمت مشاركتها سابقاً. يمكن إدخال المفتاح/كلمة المرور اللذين تمت مشاركتها سابقاً باستخدام القائمة أو **MDM**.

شبكة Wi-Fi وفق معايير **WPA/WPA2/WPA3-Enterprise**

تم تصميمها لشبكات المؤسسات وتتطلب خادم مصادقة **RADIUS**. يجب أن يكون الراديو تم تكوينه سابقاً بشهادة إذا تم نشر المصادقة المستندة إلى الشهادة وإذا كان التحقق من شهادة العميل مطلوباً.

6.2.1

تشغيل Wi-Fi أو إيقاف تشغيله

تشغيل Wi-Fi

الإجراء:

- قم بتنفيذ أحد الإجراءات الآتية:
- اسحب لوحة الإعلانات إلى أسفل، وانقر فوق **Wi-Fi**.
- من  الإعدادات، انقر فوق الشبكة والإنترنت → **Wi-Fi** → تشغيل.
يعرض الراديو قائمة بالشبكات المتوفرة.

إيقاف تشغيل Wi-Fi

الإجراء:

- قم بتنفيذ أحد الإجراءات الآتية:
- اسحب لوحة الإعلانات إلى أسفل، وانقر فوق **Wi-Fi**.
- من  الإعدادات، انقر فوق الشبكة والإنترنت → **Wi-Fi** → إيقاف التشغيل.

6.2.2

تكوين نقاط اتصال Wi-Fi

المتطلبات المسبقة: تأكد من أن جهازك متصل بالإنترنت.

الإجراء:

- 1 مرر لأعلى في الشاشة الرئيسية، وانقر فوق  الإعدادات.
 - 2 قم بتشغيل نقطة اتصال Wi-Fi عن طريق تنفيذ الإجراءات الآتية:
 - a انقر فوق الشبكة والإنترنت → نقطة الاتصال والربط → نقطة اتصال Wi-Fi → تشغيل.
 - 3 قم بتكوين نقطة اتصال Wi-Fi عن طريق تنفيذ الإجراءات الآتية:
 - a لتغيير اسم نقطة الاتصال، انقر فوق اسم نقطة الاتصال → <new name> → موافق.
 - b لضبط إعداد الأمان، انقر فوق الأمان → <desired setting>.
 - c لتغيير كلمة مرور نقطة الاتصال، انقر فوق كلمة مرور نقطة الاتصال → <new password> → موافق.
-  ملاحظة: إذا قمت بتحديد لا شيء في حقل الأمان، فلن تكون كلمة مرور نقطة الاتصال مطلوبة.
- d لإيقاف تشغيل نقطة الاتصال تلقائيًا، انقر فوق متقدم → إيقاف التشغيل.
 - e لضبط نطاق AP، انقر فوق متقدم → نطاق <desired setting> → AP.
-  ملاحظة: من دون بطاقة SIM، لن يدعم الراديو الإنا نطاق 2,4 جيجاهرتز فقط.

6.3

الموقع

يجمع النظام العالمي للملاحة عبر الأقمار الصناعية (GNSS) معلومات من نظام تحديد المواقع العالمي (GPS) والنظام العالمي للملاحة عبر الأقمار الصناعية (GLONASS) ونظام BeiDou للملاحة عبر الأقمار الصناعية و Galileo لتحديد الموقع الجغرافي التقريبي للراديو.

6.3.1

تشغيل الموقع أو إيقاف تشغيله

تشغيل الموقع

الإجراء:

- قم بتنفيذ أحد الإجراءات الآتية:
- اسحب لوحة الإعلانات إلى أسفل، وانقر فوق الموقع.
 - من  الإعدادات، انقر فوق الموقع → استخدام الموقع → تشغيل.

إيقاف تشغيل الموقع

الإجراء:

- قم بتنفيذ أحد الإجراءات الآتية:
- اسحب لوحة الإعلانات إلى أسفل، وانقر فوق الموقع.
 - من  الإعدادات، انقر فوق الموقع → استخدام الموقع → إيقاف التشغيل.

وضع الطائرة

يعطل وضع الطائرة قدرة الراديو على الاتصال عبر إرسال إشارات تردد الراديو والخدمة الخلوية. عند تمكين وضع الطائرة، يتم إيقاف تشغيل اتصالات Bluetooth و Wi-Fi تلقائيًا.

ملاحظة: يمكنك تشغيل اتصالات Bluetooth و GPS و Wi-Fi يدويًا في أثناء وضع الطائرة.



عندما تكون في وضع الطائرة، فإنك تكون غير متصل بخدمة الضغط للتحدث (PTT).

سوف تواجه السيناريوهات الآتية:

- لا يمكنك تلقي مكالمات PTT والمكالمات الخلوية والرسائل.
- لا يمكنك تلقي التنبيهات من الآخرين.
- سيراك الآخرون غير متصل في قائمة جهات اتصال PTT الخاصة بهم، ولن يتمكنوا من الاتصال بك أو إرسال أي تنبيه إليك.

6.4.1

الدخول في وضع الطائرة

الإجراء:

قم بتنفيذ أحد الإجراءات الآتية:

- اسحب لوحة الإعلانات إلى أسفل، وانقر فوق **وضع الطائرة**.
- من  الإعدادات، انقر فوق **الشبكة والإنترنت** → **وضع الطائرة** → **تشغيل**.

يعرض الراديو رمز **وضع الطائرة** في شريط الحالة.

تطبيق WAVE™

يوفر التطبيق اتصالات فورية بضغط زر.

لمزيد من المعلومات، راجع <https://waveoncloud.com/Home/Help>.

الجدول 8 : ميزات تطبيق WAVE

الميزة	الوصف
التنبيهات	<ul style="list-style-type: none"> التنبيه الشخصي الفوري (IPA) – يتيح لك إرسال رسالة إلى شخص آخر لطلب معاودة الاتصال. تنبيه المكالمات الفائتة (MCA) – ينبهك عندما تفوتك مكالمة PTT واردة.
اتصال مجموعة التحدث الخاصة بالبحث	يسمح لبعض أعضاء مجموعة التحدث بإجراء مكالمات أحادية الاتجاه ذات أولوية عالية.
إدارة جهات الاتصال ومجموعات التحدث	تسمح للمسؤول بإدارة جهات اتصال ومجموعات تحدث PTT مركزياً.
	<p>ملاحظة: في التطبيق، تُعرف المجموعات أيضاً باسم مجموعات التحدث. </p>
المفضلة	تسمح لك بإدارة قائمة المفضلات الخاصة بك للوصول السريع إلى جهات الاتصال ومجموعات التحدث.
المراسلة المتكاملة الآمنة	تتيح لك إرسال رسائل نصية ومحتوى وسائط متعددة ومعلومات موقع آمنة إلى مستخدمي PTT الآخرين وتلقيها منهم.
تتبع الموقع	يتيح للمشرف تتبع موقع عضو في مجموعة التحدث.
اتصال PTT بالأفراد ومجموعات التحدث	يوفر اتصالاً فورياً بشخص واحد أو أكثر بضغط زر.
الحضور في الوقت الحقيقي	<ul style="list-style-type: none"> يتيح لك معرفة ما إذا كانت جهات الاتصال متوفرة وجاهزة لتلقي المكالمات قبل إجراء المكالمات. يوضح ما إذا كنت تريد تلقي مكالمات PTT لجهات الاتصال لديك.
التجاوز الإشرافي	يسمح للمشرف بأخذ دور التحدث والتحدث في أي وقت في أثناء مكالمة مجموعة التحدث، حتى لو كان هناك شخص آخر يتحدث.
فحص مجموعة التحدث بأولوية	<ul style="list-style-type: none"> يسمح لهاتف المشترك بإجراء فحص سريع لقائمة من مجموعات تحدث الشركة على المكالمات. تكون الأسبقية لمكالمات مجموعة التحدث ذات الأولوية الأعلى على مكالمات مجموعة التحدث ذات الأولوية الأدنى.
Wi-Fi	يتيح لك استخدام PTT عن طريق اتصال Wi-Fi.

7.1

تسجيل الدخول إلى تطبيق WAVE

الإجراء:

- 1 انقر فوق رمز  .WAVE.
- 2 انقر فوق نعم لتسجيل الدخول.

ملاحظة: إذا طُلب منك رمز تنشيط في أثناء تسجيل الدخول للمرة الأولى، فاتصل بالوكيل أو المسؤول للحصول على مزيد من المعلومات. 

7.2

تسجيل الخروج من تطبيق WAVE

الإجراء:

من تطبيق WAVE، انتقل إلى القائمة الإعدادات → تسجيل الخروج → نعم.

نظرة عامة على تطبيق WAVE

الشكل 4 : نظرة عامة على تطبيق WAVE

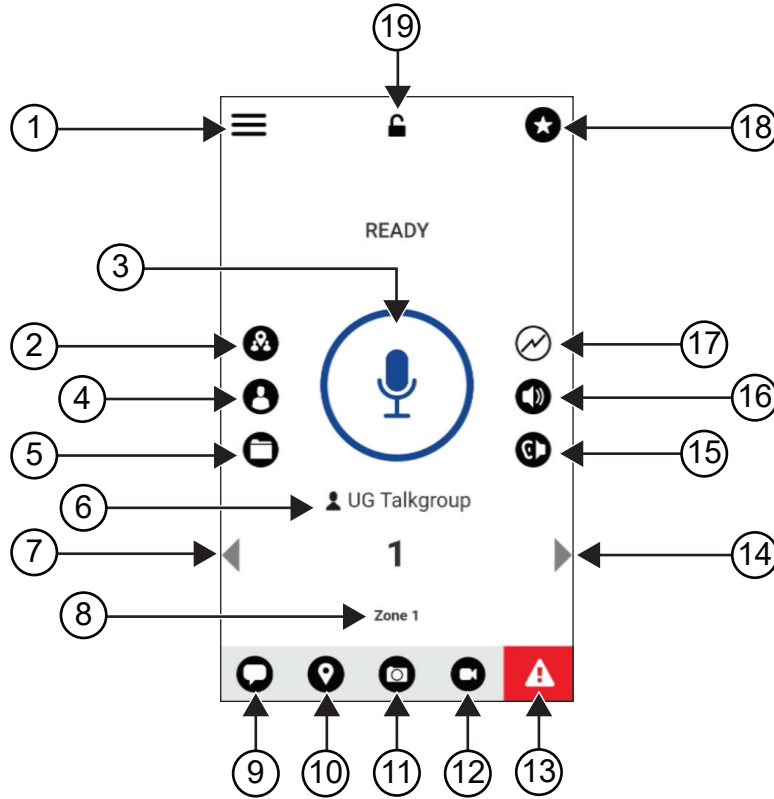

الجدول 9 : نظرة عامة على تطبيق WAVE

الترقيم	الاسم	الوصف
1	القائمة	تتضمن خيارات القائمة ما يأتي: <ul style="list-style-type: none">• الحالة• المحفوظات• جهات الاتصال• الخريطة• المفضلة• القنوات/المناطق• فحص مجموعة التحدث• النغمات• استخدام Wi-Fi• الاستماع إلى الأصوات المحيطة (في حالة تكوينه)• الإعدادات• برنامج تعليمي• نبذة

الترقيم	الاسم	الوصف
2	المحفوظات	<ul style="list-style-type: none"> • تعرض علامة التبويب كل محفوظات المحادثات الخاصة بالمكالمات و جهات الاتصال والمجموعات والتنبيهات والرسائل. • يمكنك عرض المحفوظات وإعادة مكالمة وعرض الرسائل وإضافة جهات اتصال وحذف المحفوظات والرسائل وإعادة توجيه أي رسالة إلى جهة اتصال أو مجموعة.
3	زر الضغط للتحدث (PTT)	• يتيح لك إجراء المكالمات.
4	جهات الاتصال	• تعرض جهات اتصال PTT الخاصة بك، وتسمح لك بالبحث عن جهات الاتصال أو بدء مكالمة PTT أو إرسال تنبيه.
5	القنوات والمناطق	• تعرض القنوات والمناطق المتوفرة، ما يسمح لك بتحديد القناة والمنطقة المطلوبتين.
6	اسم مجموعة التحدث	• يعرض اسم مجموعة التحدث الحالي.
7	سهام لليسار	• ينتقل إلى مجموعة التحدث السابقة.
8	المنطقة	• تعرض المنطقة الحالية.
9	رسالة	• تعرض محادثة مجموعة التحدث الحالية.
10	الموقع	• يعرض موقعك الحالي.
11	الكاميرا	• تتيح لك الاختيار بين النقاط صورة أو تحديد ملف في المعرض.
12	فيديو	• يتيح لك تسجيل مقاطع الفيديو.
13	الطوارئ	• تتيح لك بدء حالة الطوارئ.
14	سهام لليمين	• ينتقل إلى مجموعة التحدث التالية.
15	السماعة قيد التشغيل	• يسمح لك بتبديل وضع السماعة من وضع التشغيل إلى وضع إيقاف التشغيل.
16	مستوى صوت المكالمة	• يتيح لك الوصول إلى قائمة مستوى صوت المكالمة.
17	عدم وجود أولوية في قائمة الفحص	• يشير إلى عدم وجود أولوية في قائمة الفحص.
18	المفضلة	<ul style="list-style-type: none"> • تعرض جهات اتصال ومجموعات تحدث PTT التي تفضلها. • يمكنك بدء مكالمة PTT بسرعة عبر المفضلة.
19	قفل التطبيق	• عندما يكون تطبيق WAVE مقللاً، لن يمكنك استخدام التطبيق حتى تنقر فوق قفل التطبيق لإلغاء القفل.

7.4

زر الضغط للتحدث

يمكنك استخدام زر الضغط للتحدث (PTT) للوصول إلى تطبيق WAVE عبر شبكة البيانات الخلوية أو شبكة Wi-Fi. **ملاحظة:** تبعاً لمدى توافر شبكة Wi-Fi لديك، قد يقوم الراديو بالتبديل تلقائياً بين شبكة البيانات الخلوية وشبكة Wi-Fi. 

يتوفر نوعان من خيارات PTT في الراديو يمكنك استخدام أيهما لبدء مكالمة إلى خدمة PTT.

الجدول 10 : أنواع خيارات PTT

خيارات PTT	الوصف
زر PTT الخارجي	يمكنك الوصول إلى تطبيق WAVE باستخدام زر PTT أو ملحق مزود بزر PTT.
زر PTT الظاهر على الشاشة	عندما تريد بدء مكالمة في تطبيق WAVE، يمكنك النقر مع الاستمرار على زر PTT الظاهر على الشاشة.

مجموعة التحدث

يتم استخدام مجموعة التحدث لتسهيل الاتصال ببعضها البعض. يمكنك تحديد التحدث من قائمة مجموعات التحدث في تطبيق WAVE للاتصال بالأعضاء في المجموعة.

يمكن أن يحتوي الراديو على ما يصل إلى 96 مجموعة تحدث بحد أقصى 250 عضوًا لكل مجموعة تحدث.

8.1

عرض مجموعات التحدث

يتم تعيين مجموعات التحدث حتى يمكنك وضع مجموعة واحدة إلى ثمانية مجموعات على الشاشة الرئيسية.

الإجراء:

حدد سهمًا للييسار أو للييمين.

الشكل 5 : عرض مجموعة التحدث

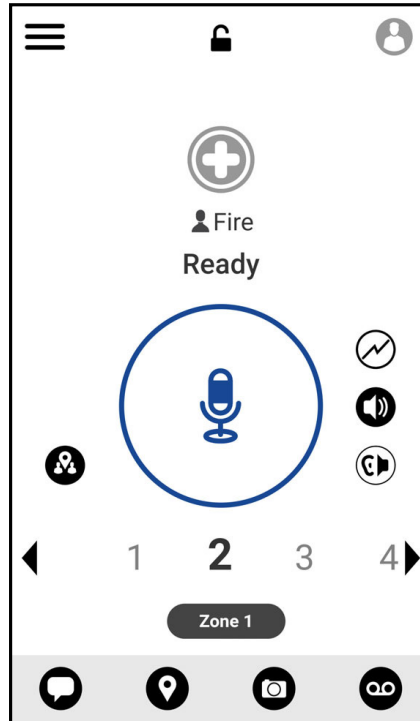

8.2

القنوات والمناطق

تُستخدم المنطقة لتصنيف القنوات إلى مجموعات منطقية.

تتضمن المنطقة مجموعات التحدث المعينة لأرقام القنوات. يتم تعيين كل مجموعة تحدث لقناة ومنطقة واحدة.

8.2.1 عرض القنوات والمناطق

الإجراء:

انقر فوق  القائمة → القنوات/المناطق.

8.3 مجموعة التحدث المستندة إلى المنطقة

عندما تدخل إلى منطقة جغرافية، ستتمكن من رؤية إشعارات مجموعة تحدث المنطقة في ذلك المحيط الجغرافي الظاهري وسماعها. عند دخولك منطقة جغرافية، تتم مشاركة مجموعة التحدث وتظهر في أعلى قائمة القنوات. يُسمح لك بإنشاء مكالمات PTT والمراسلة ضمن مجموعة التحدث. يتم تلقي مكالمات مجموعة التحدث المستندة إلى المنطقة في أثناء كونها نشطة وعندما لا تكون مجموعة التحدث المحددة الخاصة بك في مكالمات نشطة. إذا كنت في مكالمات عند خروجك من مجموعة تحدث المنطقة، فستستمر المكالمات من دون انقطاع. عندما تنتهي المكالمات أخيراً، سيخرج الراديو الخاص بك من مجموعة تحدث المنطقة.

8.4 عرض تفاصيل المجموعة

الإجراء:

- 1 من تطبيق WAVE، انتقل إلى القناة/المناطق.
- 2 لعرض تفاصيل المجموعة، انقر مع الاستمرار فوق المجموعة المطلوبة، وانقر فوق تفاصيل.

جهات الاتصال

يمكنك استخدام تطبيق جهات الاتصال للاحتفاظ بأرقام الهواتف والبيانات الأخرى. في تطبيق WAVE، يتوفر نوعان من جهات الاتصال:

الجدول 11 : أنواع جهات الاتصال





الوصف	العدد الأقصى لجهات الاتصال المسموح بها	جهات الاتصال
تتم إدارة جهة الاتصال هذه من قِبل المسؤول، ولا يمكن تحريرها أو إزالتها من تطبيق WAVE.	1000	جهات الاتصال التي يديرها مسؤول
تم إنشاء جهة الاتصال هذه عن طريقك من خلال تطبيق WAVE. يمكنك استيراد جهات اتصالك إلى تطبيق PTT أيضاً. إذا كانت هذه المجموعة مقيدة من قِبل المسؤول لديك، فلن تتمكن من إنشاء أي جهات اتصال.	300	جهات الاتصال الشخصية

9.1

إضافة جهات اتصال جديدة

الإجراء:

1 قم بتنفيذ أحد الإجراءات الآتية:

الخيار	الإجراءات
إضافة جهة اتصال جديدة إلى تطبيق WAVE	<p>a من تطبيق WAVE، انتقل إلى القائمة → جهات الاتصال.</p> <p>b انقر فوق  جهة اتصال PTT جديدة.</p> <p>c أدخل <name> و<color> و<phone number> المطلوب.</p> <p>d انقر فوق  للتأكيد.</p>
استيراد جهات اتصال إلى تطبيق WAVE	<p>a من تطبيق WAVE، انتقل إلى القائمة → جهات الاتصال.</p> <p>b انقر فوق  → استيراد جهة اتصال PTT.</p> <p>c حدد <required contact>.</p> <p>d انقر فوق  للتأكيد.</p>

ملاحظة: يمكنك النقر فوق  المفضلة لإضافة جهة الاتصال إلى المفضلة.



أنواع المكالمات

ثمة عدة طرق يمكنك من خلالها إجراء مكالمة باستخدام تطبيقات WAVE تبعًا لأنواع المكالمات التي تحددتها. **ملاحظة:** إذا كانت حالة حضور الشخص الذي تحاول الاتصال به "غير متصل"، فستتلقى رسالة خطأ تشير إلى أن جهة الاتصال غير متوفرة. 

فيما يأتي أنواع المكالمات المتوفرة في الراديو:

الجدول 12 : أنواع المكالمات

المكالمات	الوصف
المكالمة الخاصة	مكالمة من راديو فردي إلى راديو فردي آخر.
المكالمة الجماعية	مكالمة مع مجموعة من المستخدمين. يجب تكوين الراديو لديك كعضو في المجموعة حتى تتمكن من التواصل مع الآخرين.
مكالمة المجموعة السريعة	مكالمة تتيح لك تحديد ما يصل إلى 9 جهات اتصال يدويًا لإضافتها إلى المجموعة المؤقتة.
مكالمات مجموعة التحدث الخاصة بالبيث	<ul style="list-style-type: none"> • مكالمة من راديو فردي إلى جميع أجهزة الراديو على القناة. • تُستخدم لإصدار الإعلانات المهمة التي تتطلب انتباهك الكامل. • لا يمكنك الرد على مكالمات البيث أو رفضها.

10.1

إجراء المكالمات

الإجراء:

1 قم بتنفيذ أحد الإجراءات الآتية:

الخيار	الإجراءات
إجراء مكالمة خاصة من تطبيق WAVE	<p>a من تطبيق WAVE، انتقل إلى القائمة → جهات الاتصال.</p> <p>b حدد <required contact>.</p>
إجراء مكالمة جماعية من تطبيق PTT	<p>a من تطبيق WAVE، انقر فوق جهات الاتصال.</p> <p>b حدد <required group>.</p>
إجراء مكالمة مجموعة سريعة من تطبيق PTT	<p>a من تطبيق WAVE، انقر فوق جهات الاتصال.</p> <p>b حدد <required contact> → إضافة مشارك في أثناء المكالمة → <selected contacts>.</p>

2 للاتصال، اضغط مع الاستمرار على زر PTT.

3 لإنهاء المكالمة، انقر فوق  لإنهاء المكالمة.

10.2

تلقي المكالمات

عندما تتلقى مكالمات، يعرض الراديو شاشة المكالمة الواردة، ويقوم بإلغاء كتم الصوت للمكالمة الواردة.

الإجراء:

قم بتنفيذ أحد الإجراءات الآتية:

- للرد، اضغط مع الاستمرار على زر PTT.
- لإنهاء المكالمة، انقر فوق  إنهاء المكالمة.

تشغيل الطوارئ

يمكنك إعلان حالة الطوارئ لجهة اتصال أو مجموعة تحدث من خلال اتصال وتنبيه الطوارئ. **ملاحظة:** إذا كان الراديو لا يدعم تشغيل الطوارئ، فسيعرض الراديو إعلاناً بميزة الطوارئ غير النشطة. 

11.1

إعلان الطوارئ

الإجراء:

اضغط مع الاستمرار على زر الطوارئ.

يعرض الراديو الإشارات الآتية:

- تصدر نغمة الطوارئ.
- يضيء مؤشر LED الكهرماني.
- في حالة عدم توفر ميزة الطوارئ في الراديو، فسيعرض الراديو الإشارات الآتية:
- يصدر صوت طرقة غير مرغوبة.
- تظهر الرسالة الآتية لم يتم بدء الطوارئ. ميزة الطوارئ غير مدعومة.

ملاحظة: يمكن للمستخدم المعتمد فقط إعلان حالة الطوارئ لجهة الاتصال المطلوبة. راجع [تمكين التحقق من المستخدم في صفحة 45](#) لمزيد من المعلومات. 

11.2

استقبال تنبيهات الطوارئ

عندما تتلقى تنبيهًا للطوارئ، يعرض الراديو الإشارات الآتية:

- تصدر نغمة الطوارئ.
- يومض مؤشر LED الكهرماني لمدة ثانيتين.
- يتم قفل الجهاز في مكالمة الطوارئ حتى يتم إلغاء حالة الطوارئ.

11.3

إلغاء الطوارئ

الإجراء:

اضغط مع الاستمرار على زر الطوارئ.

يعرض الراديو الإشارات الآتية:

- تتلاشى نغمة الطوارئ تدريجيًا.
- ينطفئ مؤشر LED الكهرماني.

ملاحظة: يمكن للمستخدم المعتمد فقط إلغاء حالة الطوارئ لجهة الاتصال المطلوبة. راجع [تمكين التحقق من المستخدم في صفحة 45](#) لمزيد من المعلومات. 

التحكم الصوتي

يُتيح لك التحكم الصوتي إدارة الراديو وإجراء عمليات البحث عن المعلومات باستخدام الأوامر الصوتية. صُممت هذه الميزة بغرض تحسين الاتصال، وتصبح نشطة عندما تضغط مع الاستمرار على زر الميزة القابل للبرمجة الذي تم تعيينه في الراديو.

ملاحظة: يتوفر التحكم الصوتي في أمريكا الشمالية فقط، ويدعم اللغة الإنجليزية الأمريكية فقط.



يمكنك تشغيل الراديو بصوتك باستخدام الأوامر الآتية.

الجدول 13 : أوامر التحكم الصوتي

الميزة	الأمر
مجموعة التحدث	<p>للتغيير إلى مجموعة تحدث جديدة، قل الأوامر الآتية:</p> <ul style="list-style-type: none"> • "Talkgroup <Talkgroup Name>"¹ • "<Change to talkgroup <Talkgroup Name>" • "<Switch to talkgroup <Talkgroup Name>" • "<Go to talkgroup <Talkgroup Name>"
المنطقة والقناة	<p>للتغيير إلى منطقة وقناة جديدين، قل الأوامر الآتية:</p> <ul style="list-style-type: none"> • "Zone <Zone Index>, channel <Channel Index>"¹ • "<Zone <Zone Index> and channel <Channel Index>" • "Change to zone <Zone Index>, channel <Channel Index>" • "<Index>" • "Change to zone <Zone Index> and channel <Channel Index>" • "<<Channel Index>" • "Switch to zone <Zone Index>, channel <Channel Index>" • "<Index>" • "Switch to zone <Zone Index> and channel <Channel Index>" • "<Index>" • "Go to zone <Zone Index>, channel <Channel Index>" • "<Index>" • "Go to zone <Zone Index> and channel <Channel Index>" • "<Index>"
المنطقة	<p>للتغيير إلى منطقة جديدة، قل الأوامر الآتية:</p> <ul style="list-style-type: none"> • "Zone <Zone Index>"¹ • "<Change to zone <Zone Index>" • "<Switch to zone <Zone Index>" • "<Go to zone <Zone Index>"
القناة	<p>للتغيير إلى قناة جديدة، قل الأوامر الآتية:</p>

¹ الأمر المفضل لمزيد من الدقة.

الميزة	الأمر
	<ul style="list-style-type: none"> Channel <Channel Index>"1" "<Change to channel <Channel Index" "<Switch to channel <Channel Index" "<Go to channel <Channel Index"
المكالمة الخاصة	لإجراء مكالمة خاصة، قل "<Call <Alias Name".
مستوى البطارية	لمعرفة مستوى شحن البطارية، قل الأوامر الآتية: <ul style="list-style-type: none"> Battery"1" "Battery level" "Battery status" "Battery check" "What is my battery level" "What is my battery status" "What is my battery"
الوقت	لمعرفة الوقت الحالي، قل الأوامر الآتية: <ul style="list-style-type: none"> Time"1" "What time is it" "Time check" "Current time" "What is the time" "What's the time"
Bluetooth	لتمكين Bluetooth، قل "Enable Bluetooth" لتعطيل Bluetooth، قل "Disable Bluetooth" للتحقق من حالة Bluetooth، قل "Bluetooth status"
نقطة اتصال Wi-Fi	لتمكين نقطة اتصال Wi-Fi، قل الأوامر الآتية: <ul style="list-style-type: none"> Enable hotspot"1" "Enable Wi-Fi hotspot"
	لتعطيل نقطة اتصال Wi-Fi، قل الأوامر الآتية: <ul style="list-style-type: none"> Disable hotspot"1" "Disable Wi-Fi hotspot"
	للتحقق من حالة نقطة اتصال Wi-Fi، قل "hotspot status"

12.1

استخدام التحكم الصوتي

الإجراء:

- 1 اضغط مع الاستمرار على الزر القابل للبرمجة للتحكم الصوتي (VC).
- 2 بعد سماعك نغمة الاستعداد لتلقي الأمر الصوتي، ألق الأمر في الميكروفون.
- 3 حرر زر التحكم الصوتي وانتظر الاستجابة.

المتطلبات اللاحقة:

ملاحظة:



- تتطلب بعض أوامر التحكم الصوتي مزيداً من الخطوات.
- التحكم الصوتي لا يدعم الملحقات. يتم توجيه الصوت إلى الميكروفون والسماعة الداخليين للراديو، بغض النظر عن أي ملحق خارجي متصل.
- في حالة وجود نشاط صوتي في السماعة الخارجية، يؤدي التبديل إلى السماعة الداخلية للراديو إلى سماع صوت مختلط مؤقتاً.

التحقق من المستخدم

تسمح ميزة التحقق من المستخدم للمستخدم المعتمد بعرض حالة الجهاز عن بُعد. تُستخدم بشكل أساسي من قِبل المشرف أو المربيل. يُسمح لك بعرض حالة الجهاز الآتية:

- الموقع
- قوة إشارة الشبكة الخلوية
- قوة إشارة Wi-Fi
- مستوى البطارية

13.1

تمكين التحقق من المستخدم

الإجراء:

- 1 من تطبيق WAVE، انتقل إلى جهات الاتصال.
 - 2 قم بتنفيذ أحد الإجراءات الآتية:
 - انقر فوق **<required contact>** → **التحقق من المستخدم**.
 - انقر مع الاستمرار على جهة الاتصال المطلوبة، وحدد **التحقق من المستخدم**.
- ملاحظة: يمكنك تمكين "التحقق من المستخدم" عندما تقوم بإعلان حالة طوارئ. 

فحص مجموعة التحدث

تسمح هذه الميزة لهاتفك بالفحص عبر قائمة الفحص. يمكنك تعيين مجموعات التحدث الثلاثة ذات الأولوية. تكون الأسبقية لمكالمات مجموعة التحدث ذات الأولوية الأعلى على مكالمات مجموعة التحدث ذات الأولوية الأدنى.

14.1

تشغيل فحص مجموعة التحدث أو إيقاف تشغيله

تشغيل فحص مجموعة التحدث

الإجراء:

من تطبيق WAVE، انتقل إلى القائمة → فحص مجموعة التحدث → تشغيل.

يعرض الراديو الإشارات الآتية:

- تعرض شاشة العرض تحديث وضع الفحص.
- يتحرك زر التبديل إلى وضع التشغيل.

إيقاف تشغيل فحص مجموعة التحدث

الإجراء:

من تطبيق WAVE، انتقل إلى القائمة → فحص مجموعة التحدث → إيقاف التشغيل.

- تعرض شاشة العرض تحديث وضع الفحص.
- يتحرك زر التبديل إلى وضع إيقاف التشغيل.

التجاوز الإشرافي

يُتيح التجاوز الإشرافي للمشرف مقاطعة المكالمات الجارية باستثناء المكالمات الخاصة وبدء مكالمة إشرافية على الفور. إذا كان المستخدم يتلقى مكالمة ما أو يرسلها وجرت مقاطعة المكالمة الجارية الحالية بمكالمة إشرافية، فيتم إلغاء كتم صوت الراديو في المكالمة الإشرافية ويعرض الراديو الاسم المستعار الخاص بالمشرف.

ملاحظة: اتصل بالوكيل أو المسؤول للحصول على مزيد من المعلومات عن التكوين.



التنبيه الشخصي الفوري

التنبيه الشخصي الفوري (IPA) هو إعلام بأنك يمكنك الإرسال إلى جهة اتصال مشغولة أو غير قادرة على الرد على مكالمة جماعية أو خاصة. عندما تتلقى تنبيهًا شخصيًا فوريًا (IPA)، يُصدر الراديو نغمة ويعرض رمزًا والاسم المستعار للمربيل. يجري تخزين التنبيه الشخصي الفوري (IPA) المستلم في قائمة حالة التنبيه الشخصي الفوري (IPA) ويسمح لك بعرضه والرد عليه في أي وقت. وعند تلقي عدة تنبيهات شخصية فورية (IPA)، سيظهر أحدث تنبيه شخصي فوري (IPA) أعلى القائمة. ويمكن لقائمة حالة التنبيهات الشخصية الفورية (IPA) تخزين ما يصل إلى تسعة تنبيهات. إذا كنت في مكالمة خاصة مع مربيل التنبيه الشخصي الفوري (IPA)، فسيتم محو التنبيه الشخصي الفوري (IPA) تلقائيًا.

16.1

إرسال تنبيه شخصي فوري

الإجراء:

1 من تطبيق WAVE، انقر فوق  جهات الاتصال.

2 انقر مع الاستمرار فوق **<required contact>** →  التنبيه الشخصي الفوري.

تعرض شاشة العرض تم إرسال التنبيه.

16.2

تلقي تنبيه شخصي فوري والاستجابة له

عندما تتلقى تنبيهًا شخصيًا فوريًا (IPA)، يعرض الراديو الإشارات الآتية:

- تصدر نغمة.
- تعرض شاشة العرض رسالة التنبيه الشخصي الفوري.

الإجراء:

قم بتنفيذ أحد الإجراءات الآتية:

- للاتصال بالبادئ، انقر فوق رد أو اضغط مع الاستمرار على زر PTT.
- لتجاهل الرسالة، انقر فوق ليس الآن.

تنبيهات المكالمات الفائتة

ستتلقى تنبيهًا بالمكالمات الفائتة عندما تحدث لديك السيناريوهات الآتية:

- أنت تجري مكالمة هاتفية عادية، وقام شخص ما بإجراء مكالمة خاصة معك.
- تلقيت مكالمة خاصة ولم تقبل المكالمة أو ترد عليها.
- لن تتلقى تنبيهًا بالمكالمات الفائتة عندما تحدث لديك السيناريوهات الآتية.
- تلقيت مكالمة جماعية ولكنك لم ترد عليها.
- أنت في وضع عدم الإزعاج (DND)، وتم تحديث التنبيه في المحفوظات في صمت.
- أنهيت مكالمة خاصة من دون الرد عليها.

17.1

تلقي تنبيه مكالمات فائتة والاستجابة له

عند تلقي تنبيه بالمكالمات الفائتة، تعرض شاشة عرض الراديو رسالة تنبيه المكالمات الفائتة.

الإجراء:

قم بتنفيذ أحد الإجراءات الآتية:

- للاتصال بالبادئ، انقر فوق رد أو اضغط مع الاستمرار على زر PTT.
- لتجاهل الرسالة، انقر فوق ليس الآن.

الخريطة

تتوفر الخريطة للجميع. ما عليك سوى تشغيل موقعك لاستخدام هذه الميزة. يكون الإذن الافتراضي الذي يتم منحه للجميع هو الإذن الفردي. أما بالنسبة للمشرف، فيمكنه أن يطلب من المسؤول تمكين "إمكانية الموقع" لتنفيذ إجراءات معينة لا يستطيع الأفراد تنفيذها. يمكنك الرجوع إلى أنواع الأذونات الآتية لمزيد من المعلومات.

الجدول 14 : أنواع الأذونات

الإذن	الوصف
فرد	يُسمح لك بتنفيذ الإجراءات الآتية: <ul style="list-style-type: none"> التحقق من الموقع الحالي مشاركة الموقع إرسال موقع عشوائي
مشرف	يُسمح لك بتنفيذ الإجراءات الآتية: <ul style="list-style-type: none"> التحقق من الموقع الحالي مشاركة الموقع إرسال موقع عشوائي إنشاء حد لمجموعة التحدث تلقي إشعارات عندما يدخل الأعضاء الحد أو يغادره عرض موقع العضو



18.1

مشاركة الموقع

المتطلبات المسبقة: قم بتشغيل جهاز الراديو.

الإجراء:

- 1 من تطبيق WAVE، انقر فوق  الخريطة.
- 2 قم بتنفيذ أحد الإجراءات الآتية:

- لمشاركة الموقع الحالي، انقر فوق موقعي →  مشاركة.
 - لمشاركة موقع عشوائي، ابحث عن الموقع المطلوب وانقر فوق  مشاركة.
 - 3 لإرسال موقعك، قم بتنفيذ أحد الإجراءات الآتية:
 - للإرسال إلى جهة اتصال فردية، حدد إرسال إلى جهة اتصال → **<required contact>**.
 - للإرسال إلى جهات اتصال متعددة، حدد إرسال إلى مجموعة سريعة → **<required contacts>**.
 - للإرسال إلى مجموعة، حدد إرسال إلى مجموعة → **<required group>**.
- يعرض الراديو تم إرسال الموقع.

18.2

مشاركة الموقع مع تمكين إمكانية الموقع

المتطلبات المسبقة: قم بتشغيل موقع الراديو وتمكين ميزة إمكانية الموقع.

الإجراء:

- 1 من تطبيق WAVE، انتقل إلى  الخريطة.
- 2 انقر فوق  حدد المجموعة الخاضعة للتتبع.
يعرض الراديو قائمة المجموعات المزودة بإمكانية الموقع.
- 3 حدد المجموعة المطلوبة وقم بتنفيذ أحد الإجراءات الآتية:
 - لمشاركة الموقع الحالي، انقر فوق  موقعي → مشاركة.
 - لمشاركة موقع عشوائي، ابحث عن الموقع المطلوب وانقر فوق  مشاركة.
يعرض الراديو تم إرسال الموقع.

18.3

عرض موقع الأعضاء

المتطلبات المسبقة: قم بتشغيل موقع الراديو وتمكين ميزة إمكانية الموقع.

الإجراء:

- 1 من تطبيق WAVE، انتقل إلى  الخريطة.
- 2 انقر فوق  حدد المجموعة الخاضعة للتتبع .
يعرض الراديو قائمة المجموعات المزودة بإمكانية الموقع.
- 3 حدد المجموعة المطلوبة.
يعرض الراديو كل أعضاء المجموعة مع الموقع الخاص بكل منهم.
- 4 لعرض اسم كل عضو وموقعه الحالي، انقر فوق  دبوس الخريطة.

18.4

الحد

يمكن للمشرف إنشاء حد للمجموعة. عندما يدخل أي عضو من المجموعة هذا الحد أو يغادره، يتلقى المشرف إشعارات. يمكن للمشرف تحديث الموقع وتعديل الحد الموجود المعين للمجموعة. يتحكم إعداد "وقت الحد النشط" في مدة الحد المطلوب تنشيطه. يمكن للمشرف إنشاء حد من قائمة المجموعات أو من خلال مجموعة سريعة. يبلغ عدد الأعضاء الأقصى المسموح به في المجموعة السريعة 10 أعضاء.

18.4.1

إنشاء حد

الإجراء:

- 1 من تطبيق WAVE، انتقل إلى  الخريطة.
- 2 انقر فوق  محدد المجموعة الخاضعة للتتبع. يعرض الراديو قائمة المجموعات المزودة بإمكانية الموقع.
- 3 حدد المجموعة المطلوبة، وانقر فوق **تعيين حد**.
تنبثق رسالة "تعيين حد" وتظهر دائرة زرقاء تحيط بالموقع على الخريطة.
- 4 قم بتنفيذ أحد الإجراءات الآتية:
 - لتعيين حجم الحد، قم بتكبير الموقع وتصغيره بأصابعك أو اسحب شريط التمرير الموجود في الرسالة المنبثقة "تعيين حد".
 - لتعيين مركز الحد، حرك الخريطة أو ابحث عن الموقع المطلوب.
- 5 لتشغيل الحد، انقر فوق **تعيين حد**.
تنبثق رسالة تأكيد.
- 6 قم بتنفيذ أحد الإجراءات الآتية:
 - لإنشاء حد في موقع عشوائي وحد ثابت مع تحديد المركز، انقر فوق **البقاء هنا**.
 - لإنشاء حد في موقعك الحالي وجعل الحد يتحرك مع تحركك، انقر فوق **اتبني**.
 تعرض شاشة العرض حد المحيط الظاهري قيد التشغيل.

18.4.2

إنشاء حد باستخدام المجموعة السريعة

الإجراء:

- 1 من تطبيق WAVE، انتقل إلى  الخريطة.
- 2 انقر فوق  محدد المجموعة الخاضعة للتتبع →  محدد المجموعة السريعة → تحديد كل ما في العرض.
- 3 يتحول كل الدبوس المحدد  إلى اللون الأرجواني.
قم بتنفيذ أحد الإجراءات الآتية:
 - لإضافة أعضاء، انقر فوق **إضافة أعضاء** →  **حفظ**.
 - لحذف أعضاء من المجموعة السريعة، انقر فوق قائمة المجموعة السريعة →  **حفظ**.

18.4.3

تغيير إعدادات الحد

الإجراء:

- 1 من تطبيق WAVE، انتقل إلى  الخريطة.

2 انقر فوق  تمكين حدود الخريطة → إعدادات الحد.

3 قم بتنفيذ أحد الإجراءات الآتية:

- لتحديث الفاصل الزمني، انقر فوق تحديث الفاصل الزمني → *required minutes*.
- لتعيين مدة الحد المطلوب تنشيطه، انقر فوق وقت الحد النشط → *required hours* → *required days*.
- لتفعيل الإعلام، انقر فوق إعلامي → تشغيل.
- لتفعيل الإعلام لتنبيه الأعضاء، انقر فوق إعلام الأعضاء → تشغيل.
- للسماح لأعضاء المجموعة من خارج الحد بتلقي إعلام أولي عند إنشاء حد، انقر فوق الإعلام الأولي للأعضاء → خارج الحد → موافق.
- للسماح لأعضاء المجموعة من داخل الحد بتلقي إعلام أولي عند إنشاء حد، انقر فوق الإعلام الأولي للأعضاء → داخل الحد → موافق.

4 للعودة إلى الخريطة، انقر فوق  رجوع.

المراسلة



يسمح لك تطبيق الضغط للتحديث (PTT) بإرسال الرسائل وتلقيها من مستخدم PTT آخرين. يدعم الراديو أنواع الرسائل الآتية:

- الرسائل النصية
- رسائل الصور
- رسائل الفيديو
- رسائل الملفات
- رسائل الموقع

19.1

إرسال رسائل نصية

الإجراء:





- 1 من تطبيق WAVE، انقر فوق  جهات الاتصال.
- 2 انقر مع الاستمرار فوق **<required contact>** →  إرسال رسالة.
- 3 اكتب رسالتك باستخدام لوحة المفاتيح الظاهرة على الشاشة وانقر فوق  إرسال.

19.2

إضافة نص سريع

نتيح لك هذه الميزة حفظ ما يصل إلى 20 رسالة نصية سريعة.

الإجراء:

- 1 من تطبيق WAVE، انقر فوق  جهات الاتصال.
- 2 انقر مع الاستمرار فوق **<required contact>** →  إرسال رسالة →  الوصول إلى نص سريع → إضافة نص سريع.
- 3 اكتب النص السريع باستخدام لوحة المفاتيح الظاهرة على الشاشة.
- 4 انقر فوق  حفظ للتأكيد.

19.3

حذف النص السريع

الإجراء:

- 1 من تطبيق WAVE، انقر فوق  جهات الاتصال.

- 2 انقر مع الاستمرار فوق <required contact> → إرسال رسالة → الوصول إلى نص سريع → تحرير → حذف → نعم.

19.4

إرسال محتوى الوسائط المتعددة

الإجراء:

- 1 من تطبيق WAVE، انقر فوق القائمة → المحفوظات → <required conservation>..
2 قم بتنفيذ أحد الإجراءات الآتية:

الخيارات	الإجراءات
إرسال صورة أو فيديو	<p>a انقر فوق الكاميرا.</p> <p>b قم بتنفيذ أحد الإجراءات الآتية:</p> <ul style="list-style-type: none"> • لالتقاط صورة باستخدام الراديو، حدد التقاط صورة. • لتسجيل فيديو باستخدام الراديو، حدد تسجيل فيديو • لإرسال صورة موجودة، حدد معرض الصور. • لإرسال فيديو موجود، حدد معرض الفيديو. <p>c انقر فوق موافق → نعم للإرسال.</p>
إرسال رسالة صوتية	<p>a انقر فوق رسالة صوتية.</p> <p>b انقر مع الاستمرار فوق تسجيل وتحدث في الميكروفون.</p> <p>c حرر الزر تسجيل.</p> <p>d انقر فوق تشغيل لمراجعة رسالتك الصوتية.</p> <p>e انقر فوق حفظ لإرسال رسالتك الصوتية.</p>
إرسال ملف	<p>a انقر فوق إرفاق ملف → <required file> موافق.</p>
مشاركة موقع	<p>a انقر فوق الموقع → مشاركة.</p>

19.5

تلقي الرسائل

- عندما تتلقى رسالة، يتلقى الراديو إعلانًا يحتوي على التفاصيل الآتية:
- اسم المرسل.

- معاينة للرسالة.

الإجراء:

- 1 قم بتنفيذ أحد الإجراءات الآتية:
 - انقر فوق إعلام وتخط الخطوات التالية.
 - من تطبيق WAVE، انقر فوق القائمة → المحفوظات.
- 2 انتقل إلى الرسالة غير المقروءة.
- 3 لعرض الرسالة غير المقروءة، انقر فوق تفاصيل المحفوظات.

19.6

حفظ الرسائل

يمكنك حفظ أنواع الرسائل الآتية:

- رسالة الصور.
- رسالة الفيديو.
- رسالة صوتية.
- رسالة الملف.

الإجراء:

- 1 من تطبيق WAVE، انقر فوق القائمة → المحفوظات.
 - 2 انقر فوق تفاصيل المحفوظات في *<required conversation>*.
 - 3 قم بتنفيذ أحد الإجراءات الآتية:
 - انقر فوق الصورة.
 - انقر فوق الفيديو.
 - انقر فوق الرسالة الصوتية.
 - انقر فوق الملف.
- يعرض الراديو محتوى الوسائط المتعددة.

- 4 لحفظ محتوى الوسائط المتعددة في المعرض، انقر فوق المعرض.

19.7

إعادة توجيه الرسائل

الإجراء:

- 1 من تطبيق WAVE، انقر فوق القائمة → المحفوظات.
- 2 انقر فوق تفاصيل المحفوظات في *<required conversation>*.
- 3 انقر مع الاستمرار فوق *<required message>*.
تظهر قائمة سياق.
- 4 قم بتنفيذ أحد الإجراءات الآتية:

الخيار	الإجراءات
إعادة توجيه رسالة إلى جهة اتصال	a انقر فوق إعادة التوجيه إلى جهة اتصال → <required contact> → موافق.
إعادة توجيه رسالة إلى مجموعة	a انقر فوق إعادة التوجيه إلى مجموعة → <required group> → موافق.
إعادة توجيه رسالة إلى مجموعة سريعة	a انقر فوق إعادة التوجيه إلى مجموعة سريعة → <required contacts> → موافق. 

19.8

الرد على الرسائل



الإجراء:

- 1 من تطبيق WAVE، انقر فوق  القائمة → المحفوظات.
- 2 انقر فوق  تفاصيل المحفوظات في <required conversation>.
- 3 انقر مع الاستمرار فوق <required message>.
تظهر قائمة سياق.
- 4 قم بتنفيذ أحد الإجراءات الآتية:
 - انقر فوق الرد على المرسل.
 - انقر فوق الرد على المجموعة.
- 5 اكتب رسالتك باستخدام لوحة المفاتيح الظاهرة على الشاشة.
- 6 انقر فوق  إرسال.

19.9

حذف الرسائل

الإجراء:

- 1 من تطبيق WAVE، انقر فوق  القائمة → المحفوظات.
- 2 انقر فوق  تفاصيل المحفوظات في <required conversation>.
- 3 انقر مع الاستمرار فوق <required message>.
تظهر قائمة سياق.
- 4 لحذف رسالة، انقر فوق حذف الرسالة → نعم.

المستخدم معطل أو معلق

يشير تنبيه "المستخدم معطل أو معلق" إلى أن حسابك معطل أو معلق. عندما يكون حسابك معطلاً أو معلقاً، لا يمكنك تسجيل الدخول إلى خادم PTT.





عندما تضغط على زر **PTT**، يحاول الراديو تسجيل الدخول إلى خادم PTT. إذا تمكن جهاز الراديو من الاتصال بخادم PTT، فسينقلك إلى شاشة تسجيل الدخول العادية، وإلا فسيومض رمز "المستخدم معطل أو معلق".

التطبيقات

يحتوي هذا القسم على معلومات حول التطبيقات المتوفرة على الراديو. يمكنك الوصول إلى هذه التطبيقات من خلال الشاشة الرئيسية أو التمرير إلى أعلى من أسفل الشاشة الرئيسية لفتح نافذة قائمة التطبيقات.

الجدول 15 : التطبيقات

الوصف	الاسم	الرمز
تتيح لك أداء الدوال الحسابية الأساسية والعلمية.	الحاسبة	
يتيح لك إدارة الأحداث والمواعيد.	التقويم	
تتيح لك التقاط الصور وتسجيل مقاطع الفيديو.	الكاميرا	
يتيح لك استعراضاً سريعاً وسهلاً وأمناً باستخدام Google Chrome.	Google Chrome	
تتيح لك تعيين المنبه أو ساعة الإيقاف أو المؤقت.	الساعة	
تتيح لك إدارة معلومات جهات الاتصال.	جهات الاتصال	
يتيح لك الوصول إلى كل الملفات من أي هاتف ذكي أو جهاز لوحي أو كمبيوتر. في أي وقت.	Google Drive	
شارك أفضل اللحظات مع من تحب. لا تفوت لحظة.	Google Duo	
تتيح لك عرض الملفات وإدارتها.	الملفات	
يتيح لك عرض الصور ومقاطع الفيديو.	المعرض	
بريد إلكتروني من Google: آمن وذكي وسهل الاستخدام.	Gmail	
ابق على اطلاع مع تطبيق Google.	Google	
يتيح لك إنشاء الملاحظات والقوائم والتذكيرات والصور وملفات الصوت وتخزينها وتصنيفها وغير ذلك الكثير.	Keep Notes	
استكشف عالمك وتنقل في أنحاءه باستخدام خرائط Google. اعثر على الأماكن التي تعجبك وتواصل مع الأعمال التي تهتم بها وتنقل في الأرجاء باستخدام معلومات عن حركة المرور في الوقت الحقيقي.	خرائط Google	
تتيح لك إرسال الرسائل وتلقيها.	الرسائل	
يتيح لك إجراء المكالمات الهاتفية.	الهاتف	
حيث تجتمع كل ذكرياتك.	صور Google	
أحدث الإصدارات بالإضافة إلى كل المفضلات لديك على أي شاشة.	Google Play Movies and TV	
متجر Google Play حيث الترفيه بلا حدود.	Google Play	

الوصف	الاسم	الرمز
توفر إعدادات لتكوين الجهاز.	الإعدادات	
يتيح لك تسجيل المقاطع الصوتية.	مسجل الصوت	
يوفر خدمة الضغط للتحدث (PTT) الأمانة في أثناء التنقل.	WAVE	
اطلع على المحتوى الذي يشاهده العالم على YouTube.	YouTube	
اكتشف كل الموسيقى على YouTube التي لا يمكنك العثور عليها في أي مكان آخر، منظمة في تطبيق وموقع ويب واحد جديد.	YouTube Music	

21.1 الكاميرا

يمكنك استخدام تطبيق الكاميرا لالتقاط الصور أو تسجيل مقاطع الفيديو.

21.1.1 التقاط الصور

الإجراء:

- 1 من القائمة، انقر فوق  الكاميرا.
- 2 قم بتنفيذ أحد الإجراءات الآتية:
 - لالتقاط صورة باستخدام الكاميرا الخلفية، انقر فوق  الكاميرا.
 - لالتقاط صورة باستخدام الكاميرا الأمامية، انقر فوق  تبديل الكاميرا →  الكاميرا.
- 3 للتكبير أو التصغير، اضغط على الشاشة بإصبعين وقم بضمهما للتصغير أو المباعدة بينهما للتكبير. تظهر عناصر التحكم في التكبير/التصغير على الشاشة.

21.1.2 تسجيل مقاطع الفيديو

الإجراء:

- 1 من القائمة، انقر فوق  الكاميرا →  فيديو. لقد بدأ تسجيل الفيديو.
- 2 لإيقاف الفيديو مؤقتًا، انقر فوق  إيقاف مؤقت.
- 3 لإيقاف التسجيل، انقر فوق  إيقاف التسجيل.
- 4 للتكبير أو التصغير، اضغط على الشاشة بإصبعين وقم بضمهما للتصغير أو المباعدة بينهما للتكبير. تظهر عناصر التحكم في التكبير/التصغير على الشاشة.

21.2

المعرض

يمكنك إدارة الألبومات أو الصور أو مقاطع الفيديو باستخدام تطبيق المعرض.

ملاحظة: يدعم الجهاز تنسيقات الصور الآتية: JPEG و GIF و PNG و HEIC و BMP.



يمكنك استخدام "الصور" لتنفيذ الإجراءات الآتية:

- عرض الألبومات والصور ومقاطع الفيديو
- تشغيل مقاطع الفيديو
- إجراء تحرير أساسي على الألبومات والصور ومقاطع الفيديو
- تعيين الصور كخلفية شاشة
- تعيين الصور كصورة جهة اتصال
- مشاركة الصور ومقاطع الفيديو

يحتوي تطبيق "المعرض" على كل الألبومات والصور ومقاطع الفيديو المخزنة على بطاقة microSD وفي الذاكرة الداخلية.

21.2.1

عرض المعرض

الإجراء:

- 1 من القائمة، انقر فوق  المعرض.
- 2 قم بتنفيذ أحد الإجراءات الآتية:
 - انقر فوق الألبوم الذي تريد.
 - انقر فوق إحدى الصور.
 - لعرض الصورة التالية أو السابقة في الألبوم، مرر إلى اليمين أو اليسار.
 - لعرض مفاتيح التحكم، انقر فوق الصورة.
 - للتكبير أو التصغير، انقر نقرًا مزدوجًا أو اضغط بإصبعين على شاشة العرض وضم إصبعك على الصورة أو باعد بينهما.
 - لعرض الأجزاء غير المتضمنة في العرض، اسحب الصورة.

21.2.2

مشاركة عناصر من الصور



الإجراء:

- 1 من القائمة، انقر فوق  المعرض.
- 2 لمشاركة العناصر، انقر فوق `<required item>`  مشاركة `> <required application>`.

21.2.3

حذف عناصر من المعرض



الإجراء:

- 1 من القائمة، انقر فوق  المعرض.
- 2 لحذف عناصر، انقر فوق `<required item>`  حذف `→ موافق`.

21.2.4

اقتصاص الصور

الإجراء:

- 1 من القائمة، انقر فوق  المعرض.
- 2 لاقتصاص الصور، انقر فوق **<required photo>** → تحرير  → اقتصاص . تظهر شبكة الاقتصاص.
- 3 قم بتنفيذ أحد الإجراءات الآتية:

الخيار	الإجراءات
اقتصاص الصورة يدويًا	a لتحديد جزء الصورة المطلوب اقتصاصه، اضبط نقاط النهاية.
اختيار أبعاد الاقتصاص التلقائي	a انقر فوق 1:1. b إذا كنت تريد عرض الصورة الأصلية، فانقر فوق الأصلية.

- 4 للتأكيد، انقر فوق نعم.
- 5 للحفظ، انقر فوق حفظ.

21.2.5

تدوير الصور

الإجراء:

- 1 من القائمة، انقر فوق  المعرض.
- 2 لتدوير الصور، انقر فوق **<required photo>** → تحرير  → اقتصاص  → تدوير . تدور الصورة بزاوية 90 درجة في اتجاه عقارب الساعة. تؤدي كل نقرة إلى تدوير الصورة بزاوية 90 درجة أخرى.
- 3 انقر فوق حفظ للتأكيد.

21.2.6

مشاهدة مقاطع الفيديو

الإجراء:

- 1 من القائمة، انقر فوق  المعرض.
- 2 لمشاهدة مقاطع الفيديو، انقر فوق **<required video>** → تشغيل  → **<required application>**.
- 3 لرؤية تشغيل الفيديو أو المتابعة من حيث توقفت في آخر مرة، اسحب شريط تقدم الفيديو.
- 4 للعودة إلى الشاشة السابقة، انقر فوق  رجوع.

21.3

مسح الرمز الشريطي أو رمز QR

الإجراء:

- 1 من القائمة، انقر فوق  الكاميرا.
- 2 لمسح الرمز الشريطي أو رمز QR، استخدم الكاميرا الخلفية لتحديد إطار الهدف على الشاشة. ينبثق عنوان URL.
- 3 حدد التطبيقات المطلوبة لعرض عنوان URL.

21.4

تشغيل مصباح الوميض

الإجراء:

اسحب لوحة الإعلانات إلى أسفل، وانقر فوق  مصباح الوميض.

21.5

أخذ لقطات الشاشة

الإجراء:

- 1 اضغط على زر الشاشة الرئيسية وزر الميزة القابل للبرمجة ثنائي النقاط في الوقت نفسه.
 - 2 انقر فوق لقطة شاشة.
- يتم حفظ لقطة الشاشة في ذاكرة الجهاز.

21.6

النسق الداكن

النسق الداكن هو في الأساس وضع مظلم يعكس لوحة الألوان في كل القوائم ومعظم التطبيقات.

فيما يأتي فوائد النسق الداكن:

- يقلل من استهلاك الطاقة بمقدار كبير، تبعاً لتقنية الشاشة المدعومة في الجهاز الذي تستخدمه.
- يحسن إمكانية رؤية المستخدمين الذين يعانون حساسية من الضوء الساطع أو الرؤية المنخفضة.
- يسهل على أي شخص استخدام الجهاز في بيئة ذات إضاءة منخفضة.

21.6.1

تعيين النسق الداكن

الإجراء:

مرر لأعلى في الشاشة الرئيسية، وانقر فوق  الإعدادات → إمكانية الوصول → النسق الداكن.

21.7

Smart Reply

تسمح ميزة Smart Reply بالاستجابات والإجراءات السريعة مباشرةً من الإعلام من دون فتح التطبيق، وهو ما يتم استخدامه في معظم الأحيان للرسائل الواردة.

يمكنك اختيار الرد على الرسالة بالاستجابات السريعة المقترحة، أو وضع علامة كمقروءة، أو الرد باستخدام لوحة المفاتيح على الشاشة. إذا أرسل لك شخص ما عنواناً، فيمكنك فتحه مباشرةً باستخدام Google Map التي تعرض العنوان الذي تم إرساله إليك.

يمكنك اختيار تمكين هذه الميزة أو تعطيلها من خلال إعدادات التطبيقات والإعلام.

21.7.1

تعيين Smart Reply



الإجراء:





مرر لأعلى في الشاشة الرئيسية، وانقر فوق  الإعدادات → التطبيقات والإشعارات → الإشعارات → متقدم → الإجراءات والردود المقترحة.

21.8

استكشاف الملفات

الإجراء:

- 1 من القائمة، انقر فوق  الملفات.
- 2 لاختيار أنواع الملفات، انقر فوق  القائمة.
- 3 حدد أحد الخيارات الآتية:
 - الأخيرة
 - الصور
 - مقاطع الفيديو
 - الصوت
 - التنزيلات
- 4 قم بتنفيذ أحد الإجراءات الآتية:

الخيار	الإجراءات
عرض الملف	انقر فوق <code><required item></code> .
مشاركة الملف	a انقر مع الاستمرار فوق <code><required item></code> . b لمشاركة العنصر الذي تم تنزيله، انقر فوق  مشاركة → المشاركة عبر → <code><required application></code> .
البحث عن ملف	a انقر فوق  بحث. b اكتب في <code>required input</code> .
حذف ملف	a انقر مع الاستمرار فوق <code><required item></code> . b للحذف، انقر فوق  حذف → موافق
البحث باستخدام عدسة Google	a انقر فوق <code><required item></code> →  عدسة Google.
لمزيد من الخيارات	انقر فوق  المزيد.

الإعدادات

ثمة نوعان من الإعدادات الموضحة في هذا القسم، يندرجان ضمن تطبيق WAVE وإعدادات الهاتف، مثل إعدادات الجهاز وإعدادات شاشة العرض وإعدادات الصوت.

يمكنك تخصيص الإعدادات حسب تفضيلاتك الخاصة.

22.1

الوصول إلى إعدادات تطبيق WAVE

الإجراء:

- 1 من تطبيق WAVE، انتقل إلى  القائمة → الإعدادات.
- 2 قم بتنفيذ أحد الإجراءات الآتية:

الخيار	الإجراءات
تمكين أو تعطيل اهتزاز سماعة الهاتف للمكالمات الواردة	قم بتبديل اهتزاز المكالمات إلى تشغيل أو إيقاف التشغيل.
تمكين أو تعطيل الاهتزاز عند تلقي تنبيه جديد	قم بتبديل التنبيه بالاهتزاز إلى تشغيل أو إيقاف التشغيل.
ضبط مستوى صوت مكالمات PTT	مرر إعداد تعزيز مستوى الصوت.
تعيين تنبيه بالاستلام للتنبيه الشخصي الفوري	<p>a حدد التنبيه الشخصي الفوري.</p> <p>b حدد أحد الخيارات الآتية:</p> <ul style="list-style-type: none"> • النغمة والعرض • النغمة فقط • العرض فقط • إيقاف
تعيين تنبيه بالاستلام لتنبيه المكالمات الفائتة	<p>a حدد تنبيه المكالمات الفائتة.</p> <p>b حدد أحد الخيارات الآتية:</p> <ul style="list-style-type: none"> • النغمة والعرض • النغمة فقط • العرض فقط • إيقاف
تعيين نغمة التنبيه	حدد نغمة التنبيه → <i><desired preference></i> .
تعيين الإعلان الصوتي	حدد إعلان القناة → <i><desired preference></i> .
تعيين تكرار التنبيه	<p>a حدد تكرار التنبيه.</p> <p>b حدد أحد الخيارات الآتية:</p> <ul style="list-style-type: none"> • لتشغيل التنبيه مرة واحدة، حدد مرة واحدة. • لتشغيل التنبيه كل 20 ثانية لمدة 10 دقائق، حدد تكرار. • لتشغيل التنبيه كل 20 ثانية حتى يتم مسح التنبيه، حدد مستمر.

الخيار	الإجراءات
تمكين أو تعطيل التنبيه للرسائل الواردة	قم بتبديل تنبيه الرسائل إلى تشغيل أو إيقاف التشغيل.
تغيير نغمة الرسائل	حدد نغمة تنبيه الرسائل \rightarrow <i>desired</i> <i><preference</i> .
ضبط نغمة فقدان الشبكة	<p>a حدد نغمات تشغيل/تعطل الشبكة.</p> <p>b حدد أحد الخيارات الآتية:</p> <ul style="list-style-type: none"> • لتشغيل نغمة في أثناء فقدان الشبكة، حدد فقدان الشبكة. • لتشغيل نغمة في أثناء فقدان الشبكة وإعادة الاتصال بها، حدد فقدان الشبكة وإعادة الاتصال بها. • لتشغيل نغمة في أثناء المكالمات عند فقدان الشبكة، حدد فقدان الشبكة في أثناء المكالمات فقط. • لتعطيل النغمة، حدد لا شيء.
تعيين مؤقت تكرار نغمة فقدان الشبكة	<p>a حدد تكرار نغمة فقدان الشبكة.</p> <p>b حدد أحد الخيارات الآتية:</p> <ul style="list-style-type: none"> • لا شيء • 10 ثوانٍ • 30 ثانية • 60 ثانية
التحكم في كيفية التعامل مع المكالمات الواردة	<p>a حدد وضع الخصوصية.</p> <p>b حدد أحد الخيارات الآتية:</p> <ul style="list-style-type: none"> • لتلقي المكالمات الواردة من سماعة الأذن بدلاً من مكبر الصوت، حدد سماعة الأذن. • لتلقي المكالمات الواردة من مكبر الصوت، حدد إيقاف التشغيل.
تمكين أو تعطيل تطبيقات PTT للعمل في الخلفية	قم بتبديل وضع الخلفية إلى تشغيل أو إيقاف التشغيل.
تعيين الأولوية للمكالمات الواردة	<p>a حدد أولوية المكالمات.</p> <p>b حدد أحد الخيارات الآتية:</p> <ul style="list-style-type: none"> • لرفض أي من المكالمات الواردة في أثناء مكالمة جارية، حدد الجارية. • لرفض أي مكالمة PTT أو إنهائها عند وجود مكالمة هاتفية، حدد الهاتف.
تمكين أو تعطيل السماح بمكالمة PTT عند قفل الشاشة	قم بتبديل الاتصال من شاشة القفل إلى تشغيل أو إيقاف التشغيل.
تعيين النغمات التي سيتم تشغيلها في أثناء مكالمة PTT	<p>a حدد النغمات في أثناء المكالمة.</p> <p>b لتمكين النغمات الآتية، قم بتبديل الإعدادات إلى تشغيل.</p> <ul style="list-style-type: none"> • نغمة المكالمات الواردة • نغمة منح الدور في التحدث • نغمة خلو ساحة التحدث

الخيار	الإجراءات
	<ul style="list-style-type: none"> • نغمة التخلي عن التحدث • نغمة خطأ في التحدث/مشغول • نغمة الرسالة الصوتية
عرض اسم العرض أو تغييره	حدد اسم العرض → <preferred name> .
عرض رقم PTT	اعرض رقم PTT الخاص بي.
تمكين أو تعطيل استخدام Bluetooth في أثناء مكالمات PTT	قم بتبديل استخدام Bluetooth إلى تشغيل أو إيقاف التشغيل.
فرز جهات الاتصال	<p>a حدد فرز جهات الاتصال.</p> <p>b حدد أحد الخيارات الآتية:</p> <ul style="list-style-type: none"> • حسب الترتيب الأبجدي • حسب التوافر
محفوظات الفرز	<p>a حدد فرز المحفوظات.</p> <p>b حدد أحد الخيارات الآتية:</p> <ul style="list-style-type: none"> • الأحدث في الأعلى • الأحدث في الأسفل
تمكين أو تعطيل بدء تطبيق WAVE في الخلفية عند تشغيلك الجهاز	قم بتبديل البدء التلقائي إلى تشغيل أو إيقاف التشغيل.
تمكين أو تعطيل التنزيل التلقائي لمرفقات الرسائل	قم بتبديل التنزيل التلقائي إلى تشغيل أو إيقاف التشغيل.
تمكين أو تعطيل الرد على مكالمات الفيديو تلقائيًا	قم بتبديل الرد التلقائي على مكالمات الفيديو إلى تشغيل أو إيقاف التشغيل.
تمكين أو تعطيل المستخدم المعتمد لإرسال الفيديو تلقائيًا من دون تأكيدك	قم بتبديل السماح بإرسال فيديو غير مؤكد إلى تشغيل أو إيقاف التشغيل.
تعيين التفاعل الصوتي لمكالمات PTT ومكالمات الفيديو	حدد التفاعل الصوتي → <desired preference>
تمكين أو تعطيل فحص نظام الاتصال المغلق	قم بتبديل فحص نظام الاتصال المغلق إلى تشغيل أو إيقاف التشغيل.
استعادة الإعدادات إلى وضعها الافتراضي	حدد استعادة الإعدادات الافتراضية.
عرض جهات اتصال الطوارئ	حدد إعدادات الطوارئ.
تسجيل الخروج من تطبيق WAVE	حدد تسجيل الخروج.

22.2

إعدادات الجهاز

تتيح لك هذه الميزة تخصيص الراديو عن طريق تغيير الإعداد الافتراضي للجهاز. ملاحظة: إذا لم تتمكن من الوصول إلى الميزات الموضحة، فراجع الوكيل أو المسؤول لمزيد من المعلومات.



22.2.1

قفل الشاشة

يمكنك تعيين شاشة الراديو ليتم قفلها تلقائيًا من خلال تحديد نمط أو رقم PIN أو كلمة مرور للحفاظ على أمان بياناتك.

هام: إذا تم تعيين خيار قفل شاشة الراديو على **لا يوجد** أو **التمرير**، فلن تكون بياناتك آمنة ويمكن لأي شخص الوصول إليها.



عندما يكون الراديو قيد التشغيل، يمكنك قفل الراديو بالضغط على زر **سكون/تنبيه شاشة العرض** والشاشة الرئيسية وإلغاء القفل عن طريق توفير نمط أو رقم PIN أو كلمة مرور.

إذا لم تحدد نمطًا أو رقم PIN أو كلمة مرور، فيمكنك أيضًا إلغاء قفل الراديو عن طريق تمرير الشاشة لأعلى أو فقط عن طريق الضغط على زر **سكون/تنبيه شاشة العرض** والشاشة الرئيسية في حالة عدم تعيين خيار قفل.

عندما يكون الراديو مقللاً، تظل إشارة الشبكة الخلوية والمكالمات الهاتفية والإعلام بالرسائل الجديدة والمكالمات الفائتة والمواعيد القادمة متاحة ويمكن استقبالها.

يمكنك أيضًا تعيين الراديو للقفل التلقائي بعد فترة زمنية محددة.

22.2.1.1

إلغاء قفل الشاشة

الإجراء:

- 1 اضغط على الزر **تنبيه** أو **الشاشة الرئيسية**.
- 2 مرر لأعلى في الشاشة الرئيسية.
- 3 قم بتنفيذ أحد الإجراءات الآتية:

الخيار	الإجراءات
إلغاء قفل الشاشة بالنمط	ارسم النمط المحدد على الشاشة باستخدام إصبعك.
إلغاء قفل الشاشة باستخدام رمز PIN أو كلمة مرور	a أدخل رقم PIN أو كلمة المرور الخاصة بك. b انقر فوق  حفظ.

22.2.2

تعيين التاريخ والوقت

عندما يكون الراديو متصلاً بشبكة هاتف، تتم مزامنة التاريخ والوقت تلقائيًا. يمكنك تنفيذ الإجراء الآتي لتعيين التاريخ والوقت يدويًا.

الإجراء:

- 1 مرر لأعلى في الشاشة الرئيسية، وانقر فوق  الإعدادات → النظام → التاريخ والوقت.
- 2 قم بتنفيذ أحد الإجراءات الآتية:

الخيار	الإجراءات
تعطيل المزامنة التلقائية للتاريخ والوقت	تغيير خيار التاريخ والوقت التلقائي.
تعطيل المزامنة التلقائية للمنطقة الزمنية	انقر فوق المنطقة الزمنية التلقائية.
تعيين التاريخ	a انقر فوق تعيين التاريخ . b حدد الشهر واليوم والسنة. c انقر فوق موافق .
تعيين الوقت	a انقر فوق تعيين الوقت .

الخيار	الإجراءات
	<p>b حدد الساعة والدقائق واليوم. c انقر فوق موافق.</p>
تعيين المنطقة الزمنية	<p>a انقر فوق تحديد المنطقة الزمنية → المنطقة → <i><desired region></i>.</p>

22.3 الوصول إلى إعدادات شاشة العرض

الإجراء:

- 1 مرر لأعلى في الشاشة الرئيسية، وانقر فوق  الإعدادات → شاشة العرض.
- 2 قم بتنفيذ أحد الإجراءات الآتية:

الخيار	الإجراءات
تعيين سطوع الشاشة	<p>a حدد مستوى السطوع. b قم بتعيين <i><required brightness></i> c <i><level></i> عن طريق ضبط شريط التمرير.</p>
تعيين السطوع التلقائي	<p>a حدد مستوى السطوع. b قم بتبديل السطوع التلقائي إلى تشغيل.</p>
تغيير الخلفيات	<p>a حدد الخلفية. b حدد أحد التطبيقات الآتية: • المعرض • الخلفيات • خلفيات متحركة • الصور c انقر فوق <i><desired image></i> → تعيين خلفية.</p>
إعداد وضع السكون	<p>a حدد متقدم → السكون. b حدد <i><desired timeout value></i>.</p>
إعداد شاشة التوقف	<p>a حدد متقدم → شاشة التوقف → شاشة التوقف الحالية. b حدد أحد الخيارات الآتية: • الساعة • الألوان • الصور c انقر فوق وقت البدء d حدد أحد الخيارات الآتية: • أثناء الإرساء • أثناء الشحن</p>

الخيار	الإجراءات
	<ul style="list-style-type: none"> • أثناء الشحن أو الإرساء • أبداً
تعيين حجم الخط	<p>a حدد حجم الخط.</p> <p>b قم بالتمرير على المقياس حسب <required> .</p>
تعيين حجم شاشة العرض	<p>a حدد متقدم→حجم شاشة العرض.</p> <p>b قم بالتمرير على المقياس حسب <required> <display size>.</p>
تعيين تدوير الشاشة	<p>a حدد متقدم→حجم شاشة العرض.</p> <p>b قم بتبديل التدوير التلقائي للشاشة إلى تشغيل.</p>
تمكين إرسال الشاشة	<p>a حدد الأجهزة المتصلة→تفضيلات الاتصال→إرسال.</p> <p>b انقر فوق المزيد→تمكين العرض اللاسلكي.</p>

22.4

الوصول إلى إعدادات الصوت

الإجراء:

- 1 مرر لأعلى في الشاشة الرئيسية، وانقر فوق  الإعدادات→الصوت.
- 2 قم بتنفيذ أحد الإجراءات الآتية:



الخيار	الإجراءات
ضبط إعدادات الصوت	<p>اضبط شريط التمرير لإعدادات الصوت الآتية:</p> <ul style="list-style-type: none"> • المكالمات • الوسائط • التنبيهات • مستوى الصوت
تعيين الاهتزاز عند المكالمات	قم بتبديل الاهتزاز عند المكالمات أيضاً إلى تشغيل.
تمكين أو تعطيل كتم الصوت العالي	قم بتبديل كتم الصوت العالي إلى تشغيل أو إيقاف التشغيل.
تعيين عدم الإزعاج	<p>a حدد عدم الإزعاج.</p> <p>b قم بتكوين إعدادات عدم الإزعاج ضمن الأقسام الآتية:</p> <ul style="list-style-type: none"> • السلوك • التوقعات • الجدول
تمكين أو تعطيل التوافق مع وسائل السمع المساعدة	<p>a حدد متقدم.</p> <p>b قم بتبديل التوافق مع وسائل السمع المساعدة إلى تشغيل أو إيقاف التشغيل.</p>
تمكين أو تعطيل الكشف عن الجراب لمكالمات الهاتف	a حدد متقدم.

الخيار	الإجراءات
	b قم بتبديل استخدام الجراب لمكالمات الهاتف إلى تشغيل أو إيقاف التشغيل.

22.4.1

كتم صوت الراديو

الإجراء:

- 1 اضغط مع الاستمرار على زر كتم الصوت القابل للبرمجة.
- 2 قم بتنفيذ أحد الإجراءات الآتية:
 - إذا كنت تريد كتم كل الأصوات في الراديو، فانقر فوق  كتم الصوت .
 - إذا كنت تريد كتم كل الأصوات والسماح للراديو بالاهتزاز عند الإشعارات، فانقر فوق  اهتزاز .
 - إذا كنت تريد إلغاء كتم صوت الراديو، فانقر فوق  إلغاء كتم الصوت.

22.4.2

تعيين القواعد التلقائية

تتيح لك القواعد التلقائية تعيين جدول زمني لأوقات تشغيل وضع "عدم الإزعاج" وإيقاف تشغيله تلقائيًا.

الإجراء:

- 1 مرر لأعلى في الشاشة الرئيسية، وانقر فوق  الإعدادات → الصوت → عدم الإزعاج → التشغيل تلقائيًا.
- 2 قم بتنفيذ أحد الإجراءات الآتية:

الخيار	الإجراءات
تعيين قواعد تلقائية للسكون	<p>a انقر فوق السكون.</p> <p>b قم بتبديل استخدام القاعدة إلى تشغيل.</p> <p>c قم بتعيين تفاصيل القاعدة الآتية:</p> <ul style="list-style-type: none"> • اسم القاعدة • الأيام • وقت البدء • وقت الانتهاء • قد يتجاوز المنبه وقت الانتهاء
تعيين قواعد تلقائية للأحداث	<p>a انقر فوق حدث.</p> <p>b قم بتبديل استخدام القاعدة إلى تشغيل.</p> <p>c قم بتعيين تفاصيل القاعدة الآتية:</p> <ul style="list-style-type: none"> • اسم القاعدة • خلال الأحداث لـ • حيث الرد بـ
إضافة قاعدة جديدة	<p>a انقر فوق إضافة قاعدة.</p> <p>b حدد نوع القاعدة الآتية:</p>

الإجراءات	الخيار
<ul style="list-style-type: none">• الحدث• الوقت <p>C أدخل اسم القاعدة، وانقر فوق إضافة.</p>	

قائمة الملحقات المعتمدة

توفر Motorola Solutions الملحقات المعتمدة الآتية لتحسين إنتاجية جهاز الراديو اليدوي الرقمي ثنائي الاتجاهات.

الجدول 16 : البطاريات

رقم القطعة	الوصف
BT000592A01 ²	بطارية ليثيوم أيون، 2900 مللي أمبير/ساعة
BT000593A01 ²	بطارية ليثيوم أيون عالية السعة، 5800 مللي أمبير/ساعة
BT000594A01 ³	بطارية ليثيوم أيون عالية السعة للطراز الآمن جوهرياً (IS)، 5800 مللي أمبير/ساعة

الجدول 17 : أجهزة الحَمَل

رقم القطعة	الوصف
NTN8266_	مشبك حزام للحزام عرض 2,5 بوصة
PMLN7965_	مشبك حزام للحزام عرض 3 بوصات
PMLN6970_	جراب حمل

الجدول 18 : الشواحن

رقم القطعة	الوصف
PMPN4169_	محوّل الطاقة الخاص بالمركبة
PS000150A11	شاحن حائط لمصدر الطاقة بمنفذ USB صغير، 7,5 واط، 100-240 فولت، قابس الولايات المتحدة واليابان
PS000150A12	شاحن حائط لمصدر الطاقة بمنفذ USB صغير، 7,5 واط، 100-240 فولت، قابس الاتحاد الأوروبي
PS000150A13	شاحن حائط لمصدر الطاقة بمنفذ USB صغير، 7,5 واط، 100-240 فولت، قابس المملكة المتحدة
PS000150A17	شاحن حائط لمصدر الطاقة بمنفذ USB صغير، 7,5 واط، 100-240 فولت، قابس كوريا

الجدول 19 : سماعات الأذن

رقم القطعة	الوصف
PMLN7851_ ²	سماعة أذن لاسلكية مهمة للعمليات مزودة بزر PTT
PMLN8191_	سماعة أذن ذات أنبوب شفاف محسّن بسلك واحد، مزودة بسلك مقاس 2,5 مم
PMMN4125_ ²	ميكروفون مكبر صوت بعيد
PMMN4127_ ²	ميكروفون لاسلكي مزود بسماعة عن بُعد مهم للعمليات WM500

² غير متوفرة للطراز الآمن جوهرياً (IS).
³ تُستخدم فقط مع الطراز الآمن جوهرياً (IS)